

Système de contrôle CITY MULTI
et Climatiseurs Mitsubishi Mr. SLIM

Télécommande MA

PAR-41MAA

Manuel d'installation





Pour distribution aux distributeurs et aux sous-traitants

Ce manuel d'installation décrit comment installer la Télécommande MA en vue de l'utiliser avec le Système de climatisation de bâtiment Mitsubishi, les unités intérieures de climatiseurs CITY MULTI de type extension directe (types « -A » et ultérieurs) et les climatiseurs autonomes Mitsubishi Mr. SLIM. Veuillez lire le manuel simplifié, le manuel d'installation et le manuel d'utilisation avant d'exécuter l'installation. Le non-respect de cette prescription peut entraîner des dommages pour les appareils. Pour des informations sur le câblage et l'installation des climatiseurs, reportez-vous au manuel d'installation.

1 | Consignes de sécurité

- Lisez attentivement les consignes de sécurité ci-après avant de procéder à l'installation.
- Respectez scrupuleusement ces consignes pour assurer votre sécurité.

 AVERTISSEMENT	Signale un risque de blessure grave, voire mortelle.
 ATTENTION	Signale un risque de blessure grave ou de dommage matériel.

- Après avoir lu ce manuel, remettez-le à l'utilisateur final pour qu'il puisse le consulter en cas de besoin.
- Conservez ce manuel pour pouvoir le consulter en cas de besoin. Il convient que ce manuel soit accessible aux personnes chargées de réparer ou de déplacer le contrôleur. Assurez-vous que le manuel est bien transmis à tout futur utilisateur final.

Seul un personnel qualifié est autorisé à réaliser les travaux électriques.

Précautions générales

AVERTISSEMENT

N'installez pas l'unité en un endroit où se trouvent de grandes quantités d'huile, de vapeur, de solvants organiques ou de gaz corrosifs tels que le gaz sulfurique ou encore là où sont fréquemment utilisés des aérosols ou des solutions acides/alcalines. Ces substances peuvent affecter les performances de l'unité ou provoquer la corrosion de certains de ses composants, ce qui peut donner lieu à des défauts de fonctionnement, des dégagements de fumée ou même une électrocution ou un incendie.

Ne lavez pas le contrôleur avec de l'eau ou tout autre liquide afin de prévenir tout risque de court-circuit, de fuite électrique, d'électrocution, de dysfonctionnement, de fumée ou d'incendie.

N'utilisez pas les commutateurs/boutons ou d'autres parties électriques avec les mains mouillées afin de prévenir tout risque d'électrocution, de dysfonctionnement, de fumée ou d'incendie.

Pour éviter tout risque de blessure ou d'électrocution, éteignez le contrôleur et coupez l'alimentation électrique avant de le nettoyer, de l'examiner ou avant toute opération d'entretien de celui-ci.

Pour éviter tout risque de lésion ou d'électrocution, éteignez le contrôleur et couvrez-le avant de pulvériser un quelconque produit chimique dans l'environnement de celui-ci.

Pour prévenir tout risque de blessure, tenez les enfants éloignés pendant l'installation, l'inspection ou la réparation de l'unité.

Installez correctement toutes les protections requises pour protéger le contrôleur contre l'humidité et la poussière. L'accumulation de poussière et d'eau peut provoquer des électrocutions, de la fumée ou un incendie.

ATTENTION

Pour prévenir tout risque d'endommager le contrôleur, ne pulvérisez pas d'insecticide ou tout autre aérosol inflammable directement dessus.

Évitez le contact avec les bords tranchants de certaines parties afin de prévenir tout risque de blessure et d'électrocution.

Pour prévenir tout risque de blessure, portez un équipement de protection lors de toute intervention sur le contrôleur.

Contactez votre revendeur pour la mise au rebut du contrôleur.

N'exercez pas une force excessive sur les parties en verre pour éviter qu'elles se brisent et provoquent des blessures.

Pour prévenir tout risque d'incendie ou d'explosion, ne placez pas de matériaux inflammables et ne pulvérisez pas de substances inflammables dans l'environnement du contrôleur.

Précautions pendant l'installation

AVERTISSEMENT

N'installez pas l'unité dans un endroit où peut se produire une fuite de gaz inflammable. Si du gaz inflammable s'accumule autour de l'unité, il peut s'enflammer et provoquer un incendie ou une explosion.

Prenez des mesures de sécurité appropriées contre les tremblements de terre pour éviter que le contrôleur provoque des blessures.

Mettez les matériels d'emballage au rebut conformément à la réglementation. Les enfants risquent de s'étouffer avec les sachets en plastique.

Pour prévenir tout risque de blessure, installez le contrôleur sur une surface plane suffisamment solide pour supporter son poids.

ATTENTION

Pour prévenir tout risque de court-circuit, de fuite électrique, d'électrocution, de dysfonctionnement, de fumée ou d'incendie, n'installez pas le contrôleur en un endroit exposé à l'eau ou à la condensation.

Le contrôleur doit être installé par du personnel qualifié en suivant les instructions décrites dans le Manuel d'installation. Une installation incorrecte peut être la cause d'une électrocution ou d'un incendie.

Installez le boîtier supérieur dans le boîtier inférieur jusqu'à ce que vous entendiez un clic d'enclenchement.

Quand vous fixez le couvercle et le boîtier supérieur au boîtier inférieur, poussez-les jusqu'à ce qu'ils s'enclenchent en place. S'ils ne sont pas correctement verrouillés en place, ils peuvent tomber, et provoquer des blessures, des dommages au contrôleur, ou des dysfonctionnements.

Précautions pendant le câblage

AVERTISSEMENT

Pour prévenir tout risque de dommage au contrôleur, de dysfonctionnement, de dégagement de fumée ou d'incendie, ne branchez pas le câble d'alimentation au bornier des signaux.

Fixez correctement les câbles en place et laissez assez de mou aux câbles pour ne pas exercer de contrainte sur les bornes. Des câbles mal connectés peuvent se casser, surchauffer, et provoquer de la fumée ou un incendie.

Pour prévenir tout risque de blessure et d'électrocution, coupez l'alimentation générale avant d'effectuer un travail électrique.

Tous les travaux électriques doivent être effectués par un électricien qualifié conformément à la réglementation et aux normes locales et en suivant les instructions décrites dans le Manuel d'installation.

Pour prévenir tout risque d'électrocution, installez un disjoncteur ainsi qu'un interrupteur à courant différentiel résiduel sur l'alimentation électrique. Pour prévenir tout risque d'électrocution, de fumée ou d'incendie, installez un disjoncteur pour chaque contrôleur.

Utilisez des disjoncteurs et fusibles correctement calibrés (disjoncteur, commutateur local <commutateur + fusible>, disjoncteur sans fusible). Les disjoncteurs à capacité de coupure supérieure à celle spécifiée peuvent provoquer un dysfonctionnement, une électrocution, un dégagement de fumée ou un incendie.

Pour prévenir tout risque de fuite électrique, de surchauffe, de dégagement de fumée ou d'incendie, utilisez des câbles de section appropriée pour le courant nominal spécifié.

Une mise à la terre appropriée doit être assurée par un électricien agréé. Ne raccordez pas le câble de mise à la terre à une conduite de gaz, à une arrivée d'eau, au paratonnerre ou au câble téléphonique. Une mise à la terre incorrecte peut être la cause d'une électrocution, d'un dégagement de fumée, d'un incendie ou d'un dysfonctionnement en raison d'interférences électromagnétiques.

ATTENTION

Pour réduire les risques d'électrocution, de court-circuit ou de dysfonctionnement, retirez toutes les chutes de fil et de gaine du bornier.

Pour prévenir tout risque de court-circuit, de fuite électrique, d'électrocution ou de dysfonctionnement, ne laissez pas les câbles entrer en contact avec les bords vifs du contrôleur.

Bouchez soigneusement les trous d'accès des câbles avec du mastic pour éviter toute condensation, infiltration d'eau et d'insectes qui pourrait provoquer des dysfonctionnements, une électrocution ou un incendie. L'infiltration d'eau et la formation de condensation à l'intérieur de l'unité peuvent endommager la carte de circuit imprimé.

Précautions pour le déplacement ou la réparation du contrôleur

AVERTISSEMENT

Seul un personnel qualifié doit être autorisé à réparer le contrôleur ou à le changer de place. N'essayez pas de démonter ou de modifier le contrôleur vous-même. Une installation ou une réparation non conforme peut entraîner des blessures, une électrocution ou un incendie.

ATTENTION

Pour réduire les risques d'électrocution, de court-circuit ou de dysfonctionnement, retirez toutes les chutes de fil et de gaine du bornier.

Précautions supplémentaires

Pour prévenir tout dommage à l'unité, utilisez des outils appropriés pour son installation, son inspection ou sa réparation.

Ce contrôleur est exclusivement destiné à être utilisé avec le Système de gestion d'immeuble de Mitsubishi Electric.

L'utilisation de ce contrôleur avec d'autres systèmes ou à d'autres fins peut entraîner des dysfonctionnements.

N'utilisez pas de benzène, de diluant ou d'abrasif chimique pour nettoyer le contrôleur afin d'éviter de le décolorer. Pour nettoyer la télécommande, nettoyez avec un chiffon doux imbibé d'un détergent doux dilué dans la quantité d'eau appropriée et essuyez avec un chiffon humide, puis avec un chiffon sec. Ne pas utiliser de détergent brut.

Protégez le contrôleur contre l'électricité statique pour éviter de l'endommager.

Prenez des dispositions appropriées contre les interférences électromagnétiques lorsque les climatiseurs sont installés dans des hôpitaux ou à proximité d'équipements de radiocommunication. Les onduleurs ainsi que les équipements médicaux à haute fréquence ou de communication sans fil et les générateurs d'énergie peuvent être la cause de dysfonctionnements du système de climatisation. Le système de climatisation peut également affecter le bon fonctionnement de ces types d'équipement en créant du bruit électrique.

Pour prévenir tout dysfonctionnement, n'attachez pas les câbles d'alimentation et de signaux ensemble et faites-les passer dans des chemins de câbles différents.

Laissez le circuit imprimé et son film de protection sur le boîtier.

Ne serrez pas trop les vis pour éviter d'endommager le contrôleur.

Utilisez un tournevis à tête plate avec une lame de 3-5 mm (1/8-13/64 pouce).

Ne tournez pas avec force le tournevis à tête plate en le rentrant dans la fente de verrouillage.

Pour prévenir toute déformation et dysfonctionnement, n'installez par la télécommande en un endroit directement exposé au soleil ou là où la température peut dépasser 40°C (104°F) ou chuter au-dessous de 0°C (32°F).

N'installez pas le contrôleur sur la porte du panneau de commande. Des vibrations ou des chocs subis par le contrôleur pourraient l'endommager ou le faire tomber.

Fixez le câble à l'aide d'un serre-fils.

N'utilisez pas de bornes à sertir pour raccorder les câbles au bornier. Ce type de borne risque d'entrer en contact avec le circuit imprimé et de provoquer des dysfonctionnements, voire même d'endommager le cache du contrôleur.

Après avoir raccordé le connecteur, installez le boîtier supérieur de manière adéquate.

Si le câble électrique est endommagé, il doit être remplacé par le fabricant, son agent de service ou une personne de qualification similaire afin d'éviter tout risque.

Cet appareil n'est pas destiné à être utilisé par des personnes (enfants inclus) dont les capacités mentales, sensorielles ou physiques sont réduites, ou qui ne disposent pas de l'expérience et des connaissances requises, sauf si une personne responsable de leur sécurité assure leur surveillance ou leur formation dans le cadre de l'utilisation de l'appareil. Les enfants doivent être surveillés de manière à ce qu'ils ne puissent pas jouer avec l'appareil.

Cet appareil est prévu pour être utilisé par des utilisateurs experts ou formés dans les magasins, l'industrie légère et les fermes ou pour une utilisation commerciale par des personnes non initiées.

Pour prévenir tout dommage au contrôleur, utilisez des outils appropriés pour son installation, son inspection ou sa réparation.

Pour éviter des dysfonctionnements, ne retirez pas le film de protection ou le circuit imprimé du boîtier.

N'installez pas le contrôleur sur la porte du panneau de commande. Des vibrations ou des chocs subis par le contrôleur pourraient l'endommager ou le faire tomber.

Ne percez pas de trous dans le cache pour éviter d'endommager le contrôleur.

Maintenez les câbles en place avec des serre-fils pour éviter qu'une force inappropriée ne soit appliquée au bornier et provoque des ruptures de câbles.

2 Nomenclature des composants et pièces fournies

Les pièces suivantes sont incluses dans le coffret.

Nomenclature	Qté	Apparence
Télécommande (boîtier supérieur)	1	Figure de droite *1
Télécommande (boîtier inférieur)	1	Figure de droite *2
Vis à tête ronde fente en croix M4x30	2	*3
Vis à bois 4,1x16 (pour montage direct sur le mur)	2	*3
Manuel simplifié	2	

Boîtier supérieur *1 Boîtier inférieur *2

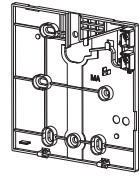
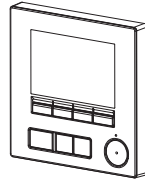

*3 Filetage métrique ISO

*4 Le câble de la télécommande n'est pas inclus.

3 Pièces à fournir sur le site/Outils nécessaires

(1) Pièces à fournir sur le site

Les pièces suivantes sont des pièces à fournir sur le site.

Nomenclature	Qté	Remarques
Boîtier de connexion double ou boîtier de connexion 86type	1	Non nécessaire pour installation directe sur le mur
Conduit métallique à paroi mince	Nécessaire	
Écrou de blocage et presse-étoupe	Nécessaire	
Chemin de câble	Nécessaire	Nécessaire pour faire passer le câble de la télécommande le long d'un mur
Mastic	Raisonnable	
Boulon d'ancrage à gaine d'expansion	Nécessaire	
Câble de la télécommande (Utilisez un câble gainé à deux âmes de 0,3 mm ² (AWG22).)	Nécessaire	

(2) Outils à fournir sur le site

- Tournevis à tête plate (largeur : 3-5 mm (1/8-13/64 pouce))
- Pince
- Outillage divers

4 Câblage de la ligne de transmission

Le câblage varie selon que la télécommande est reliée au système de contrôle CITY MULTI (type « -A » et ultérieurs) ou raccordé au climatiseur Mitsubishi Mr. SLIM (type de commande A). Le câblage dépend également de la configuration du système. Vérifiez le système utilisé.

1. Raccordement au système de contrôle CITY MULTI

Les chiffres (1) à (3) sur la figure correspondent aux éléments (1) à (3) du descriptif suivant.

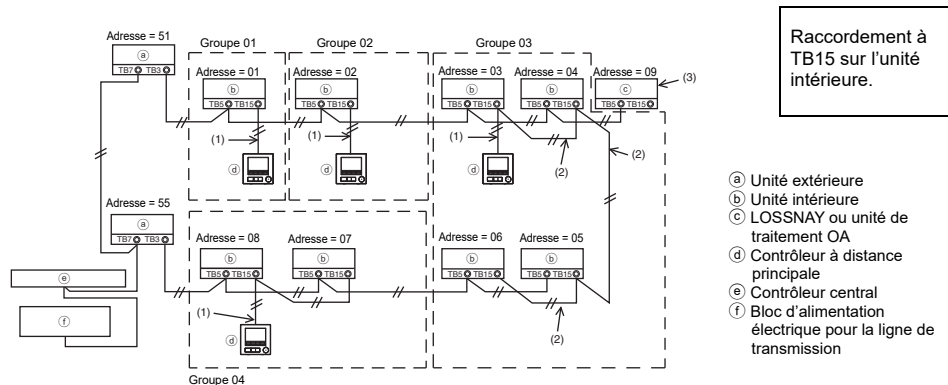

(1) Câblage de la télécommande

- Effectuez un branchement au bornier de la Télécommande MA (TB15) sur l'unité intérieure.
- Il n'y a pas de polarité à suivre pour le bornier. Effectuez un branchement au bornier sur le dessous de la télécommande.

(2) Fonctionnement de groupe (Groupes 03 et 04 ci-dessus)

- Interconnectez le bornier de la Télécommande MA (TB15) des unités intérieures que vous souhaitez faire fonctionner en tant que groupe et raccordez la Télécommande MA à ce point.
- Si la télécommande est associée au contrôleur de système comme le montre la figure ci-dessus, un réglage de groupe est alors nécessaire au niveau du contrôleur de système (contrôleur central sur la figure ci-dessus).

(3) Pour une synchronisation avec une unité de traitement LOSSNAY ou OA, effectuez les réglages suivants à l'aide de la télécommande. (Pour savoir comment établir une synchronisation, veuillez consulter la section 10 « Menu Service » (6) « Réglage LOSSNAY ».)

Configurez l'adresse de l'unité de traitement LOSSNAY ou OA ainsi que celle de l'ensemble des unités intérieures que vous souhaitez synchroniser.

(4) Longueur totale du câblage de la télécommande

- Le câblage de la Télécommande MA peut s'étendre jusqu'à 200 m (656 pieds).

REMARQUE : lors de la synchronisation de la Télécommande MA avec une unité de traitement LOSSNAY ou OA, configurez toujours l'adresse de l'ensemble des unités intérieures du groupe ainsi que celle de l'unité de traitement LOSSNAY ou OA.

2. Raccordement au climatiseur Mitsubishi Mr. SLIM

Le câblage de la télécommande dépend de la configuration du système. Vérifiez la configuration du système. Procédez au câblage de la télécommande comme indiqué dans l'exemple ci-dessous. Les chiffres (1) à (3) de la figure correspondent aux éléments (1) à (3) du descriptif suivant.

[1] Raccordement de la télécommande pour chaque système réfrigérant (Standard 1:1, double simultané, triple simultané, quadruple simultané)

Double simultané

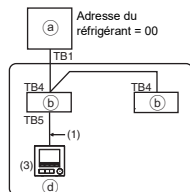

Double simultané

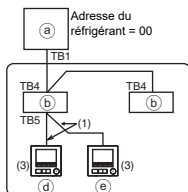

Raccordement à TB5 sur l'unité intérieure.

[2] Lors de regroupements par système réfrigérant

Standard 1:1 Double simultané

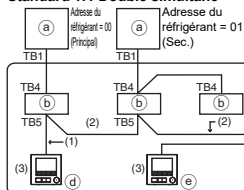

Triple simultané

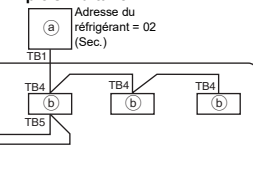

- Ⓐ Unité extérieure
- Ⓑ Unité intérieure
- Ⓓ Contrôleur à distance principale
- Ⓔ Contrôleur à distance secondaire

* Configurez l'adresse du réfrigérant à l'aide des commutateurs dip de l'unité extérieure. (Pour plus d'informations, veuillez vous reporter au manuel d'installation de l'unité extérieure.)

* Toutes les unités intérieures entourées de la manière suivante sont contrôlées en tant que groupe.

(1) Câblage de la télécommande

- Effectuez un branchement à l'unité intérieure TB5 (bornier de la télécommande). (Il n'y a pas de polarité à suivre pour le bornier.)
- Pour un type multi simultané, raccordez toujours la télécommande à l'unité intérieure disposant de la plupart des fonctions (vitesse du vent, vanne, volet, etc.) lorsque vous mélangez différents types d'unités intérieures.

(2) Lors de regroupements par système réfrigérant

- Établissez des groupes à l'aide du câblage de la télécommande. Raccordez la télécommande à n'importe quelle unité intérieure de chacun des systèmes réfrigérants que vous souhaitez regrouper.
- Lorsque vous mélangez différents types d'unités intérieures dans un même groupe, raccordez toujours l'unité extérieure à l'unité intérieure disposant de la plupart des fonctions (vitesse du vent, vanne, volet, etc.), l'unité Principale (adresse du réfrigérant = 00). Par ailleurs, si l'unité Principale est le type multi simultané, veillez à toujours remplir les conditions énoncées au premier point (1).
- La Télécommande MA peut commander jusqu'à 16 systèmes réfrigérants en un seul groupe.

(3) Il est possible de connecter jusqu'à deux contrôleurs à distance à un seul groupe

- Lorsqu'il n'y a qu'un contrôleur à distance connecté à un groupe, réglez-le comme étant le contrôleur à distance principal. Lorsque deux contrôleurs à distance sont connectés à un seul groupe, définissez toujours un contrôleur à distance principal et un contrôleur à distance secondaire. (Pour une description concernant la configuration du réglage Principal / Secondaire, se reporter à la rubrique sur le réglage initial de ce manuel.)

(4) Longueur totale du câblage de la télécommande

- La longueur totale maximale est de 500 m (1 640 pieds) lorsqu'une télécommande est connectée et de 200 m (656 pieds) lorsque deux télécommandes sont connectées.

⚠ ATTENTION - Le câblage ne peut être raccordé au bornier TB5 de l'unité intérieure du même système réfrigérant. Si c'est le cas, le système ne fonctionnera pas correctement.

- Les télécommandes ne peuvent être reliées entre eux. Un seul câble peut être raccordé au bornier de la télécommande.
- Si vous connectez le câble au TB5, vous pouvez connecter jusqu'à deux câbles de même dimension sur un seul bloc de sorties.

Double simultané Adresse du réfrigérant = 00

Standard 1:1 Adresse du réfrigérant = 00

Double simultané Adresse du réfrigérant = 01

Standard 1:1 Adresse du réfrigérant = 00

(a) Unité extérieure
(b) Unité intérieure
(c) Contrôleur à distance principale
(d) Contrôleur à distance secondaire

5 Installation

Cette télécommande est prévue pour une installation murale. Il peut être installé dans le boîtier de connexion ou directement sur le mur. Lorsque vous effectuez une installation directe sur un mur, les fils peuvent être passés par l'arrière ou sur le dessus de la télécommande.

(1) Choix d'un site d'installation

Installez la télécommande (boîtier de connexion) sur le site dans un endroit satisfaisant aux conditions suivantes.

(a) Pour une connexion à l'unité intérieure avec un panneau Auto descendant, un endroit où quelqu'un puisse vérifier le fonctionnement du panneau Auto descendant de l'unité intérieure pendant qu'il utilise la télécommande. (Reportez-vous au manuel d'utilisation de l'unité intérieure pour savoir comment utiliser le panneau Auto descendant.)

(b) Une surface plane

(c) Un endroit où la télécommande peut mesurer la température interne exacte

Les capteurs de surveillance de la température intérieure sont situés sur l'unité intérieure et sur la télécommande. Quand la température est surveillée avec le capteur de la télécommande, le capteur intégré à la télécommande surveille la température de la pièce. Lorsque vous utilisez le capteur de la télécommande, suivez les instructions ci-dessous.

- Pour surveiller la température intérieure exacte, installez la télécommande à l'écart de la lumière directe du soleil, des sources de chaleur, et de la sortie d'air du climatiseur.
- Installez la télécommande dans un endroit qui permette au capteur de mesurer une température représentative de celle de la pièce.
- Installez la télécommande au endroit ou aucun fil ne passe à proximité du capteur de température du contrôleur. (Si des fils passent à proximité, le capteur ne peut pas mesurer exactement la température intérieure.)

Important

■ Des écarts entre la température intérieure mesurée sur le mur et la température intérieure effective peuvent être constatés.

Si l'une des conditions suivantes se produit, il est recommandé d'utiliser le capteur de l'unité intérieure.

- L'air généré n'atteint pas facilement le mur où la télécommande est installée à cause d'une mauvaise distribution du flux d'air.
- Il existe une grande différence entre la température du mur et la température intérieure effective.
- Le côté arrière du mur est directement exposé à l'air extérieur.

Remarque : quand la température change rapidement, il est possible qu'elle ne soit pas détectée avec précision.

N'installez pas le contrôleur dans un endroit où la différence entre la température de la surface de la télécommande et la température effective de la pièce est importante.
Si la différence de température est trop élevée, la température de la pièce peut ne pas être contrôlée correctement.

Afin de réduire le risque de dysfonctionnement, veuillez ne pas installer le contrôleur dans un endroit où il pourrait être en contact avec de l'eau ou de l'huile, ou au sein d'un environnement favorable à la corrosion ou à la condensation.

Pour prévenir toute déformation et dysfonctionnement, n'installez pas la télécommande en un endroit directement exposé au soleil ou là où la température peut dépasser 40°C (104°F) ou chuter au-dessous de 0°C (32°F).

Afin de réduire le risque de dysfonctionnement ou d'endommager le contrôleur, évitez d'installer celui-ci sur une surface conductrice d'électricité comme une feuille métallique non peinte.

Reportez-vous à l'un des manuels suivants pour le réglage du capteur de température : Manuel d'Installation d'unité intérieure pour CITY MULTI ; ce manuel pour Mr. SLIM.

(2) Espace d'installation

Quelle la télécommande soit installée dans le boîtier de connexion ou directement sur le mur, veuillez laisser un espace autour du contrôleur comme indiqué sur la figure suivante. Il ne sera pas facile de retirer le contrôleur si l'espace est insuffisant.

Laissez également un espace adéquat devant la télécommande pour faciliter son utilisation.

Dimensions externes de la télécommande

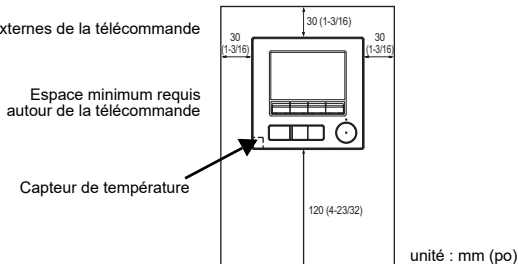

(3) Travaux d'installation

Le contrôleur peut être installé dans le boîtier de connexion ou directement sur le mur. Effectuez l'installation adéquatement selon la méthode d'installation.

① Percez un trou dans le mur.

■ Installation avec un boîtier de connexion

- Percez un trou dans le mur, et installez le boîtier de connexion sur le mur.
- Raccordez le boîtier de connexion au conduit.

■ Installation directe sur le mur

- Percez un trou dans le mur, et passez le câble à travers le trou.

② Boucher le trou d'accès du câble avec du mastic.

■ Installation avec un boîtier de connexion

- Boucher le trou d'accès du câble de la télécommande, à la jointure entre le boîtier de connexion et le conduit, avec du mastic.

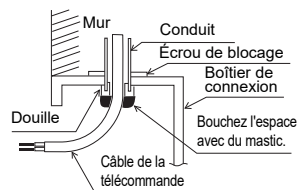

Pour prévenir tout risque d'électrocution, de dysfonctionnement ou d'incendie, comblez l'espace entre les câbles et les trous d'accès des câbles avec du mastic.

③ Préparation du boîtier inférieur de la télécommande.

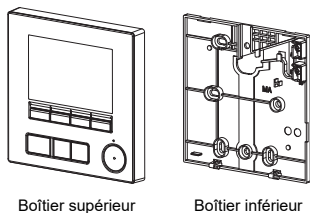

Boîtier supérieur

Boîtier inférieur

④ Raccordement du câble de la télécommande au bornier sur le boîtier inférieur.

Pour raccorder correctement le bornier, retirez la gaine du câble de la télécommande comme indiqué sur la figure ci-dessous. Fixez le câble de la télécommande en vous assurant que la partie dénudée du câble rentre dans le boîtier.

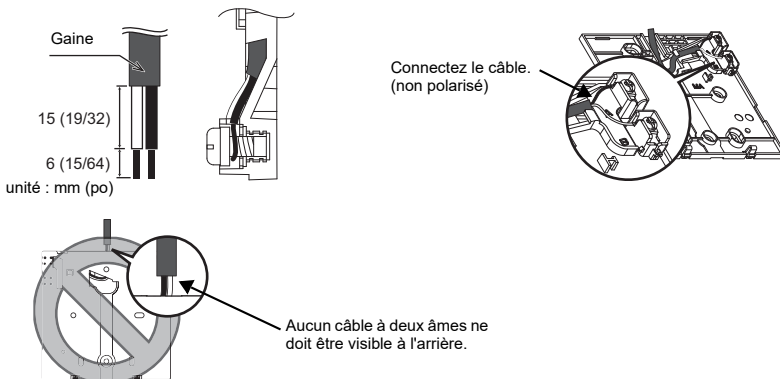

■ Installation directe sur le mur

- Bouchez le trou par lequel le câble a été passé avec du mastic.

Pour réduire les risques d'électrocution, de court-circuit ou de dysfonctionnement, retirez toutes les chutes de fil et de gaine du bornier.

Important

N'utilisez pas de bornes à sertir pour raccorder les câbles au bornier. Ce type de borne risque d'entrer en contact avec le circuit imprimé et de provoquer des dysfonctionnements, voire même d'endommager le cache du contrôleur.

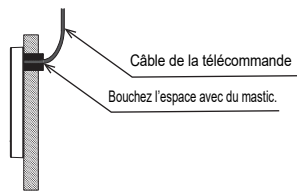

Faites passer le câble derrière de la télécommande.

⑤ Installez le boîtier inférieur.

■ Installation avec un boîtier de connexion

- Fixez au moins deux coins du boîtier de connexion avec des vis.

■ Installation directe sur le mur

- Enflez le câble dans la rainure.
- Fixez au moins deux coins du contrôleur à distance avec des vis.
- Assurez-vous de fixer les coins supérieur gauche et inférieur droit du contrôleur à distance (vu de devant) pour l'empêcher de se soulever. (Utilisez un boulon d'ancrage à gaine d'expansion, etc.)

■ Installation avec un boîtier de connexion

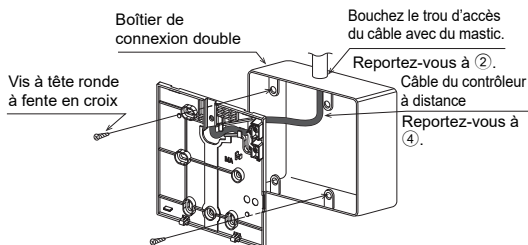

■ Installation directe sur le mur

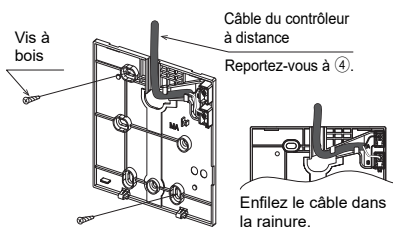

Important

Ne serrez pas trop les vis pour éviter d'endommager le contrôleur. (Couple recommandé : 0,2 à 0,3 N*m)

Ne percez pas de trous dans le cache pour éviter d'endommager le contrôleur.

⑥ Découpage du trou d'accès du câble.

■ Installation directe sur le mur (lorsque l'on fait passer le câble le long du mur)

- Découpez la partie peu épaisse sur le couvercle (indiquée par la zone grisée sur la figure de droite) avec une pince.

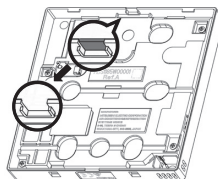

Avertissement

Remarque : vous risquez d'endommager le circuit imprimé si vous le touchez accidentellement lors du découpage d'un orifice d'accès pour le câble.

⑦ Raccordement du connecteur au boîtier supérieur.

Raccordez le connecteur du boîtier inférieur à la prise du boîtier supérieur.

Raccorder le connecteur.

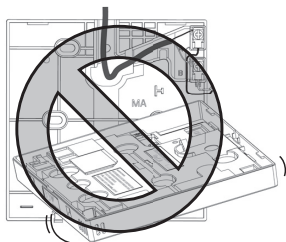
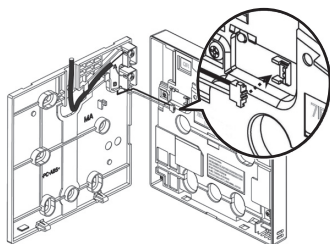

Important

Pour éviter des dysfonctionnements, ne retirez pas la feuille de protection ou le circuit imprimé du boîtier supérieur.

Pour éviter une rupture du câble et des dysfonctionnements, ne laissez pas le boîtier supérieur du contrôleur pendre au bout du câble comme indiqué sur la figure ci-dessus.

⑧ Installation du boîtier supérieur sur le boîtier inférieur.

Le dessus du boîtier supérieur comporte deux pattes de montage. Accrochez ces pattes sur le boîtier inférieur, et encliquez pour mettre le boîtier supérieur en place. Vérifiez que le boîtier est installé solidement et n'est pas décollé du fond.

Important

Lorsque vous fixez le boîtier supérieur au boîtier inférieur, poussez-le jusqu'à ce que les deux s'enclenchent en place. S'ils ne sont pas correctement verrouillés en place, ils peuvent tomber, et provoquer des blessures, des dommages au contrôleur, ou des dysfonctionnements.

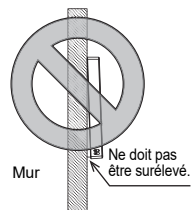
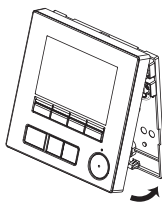

■ Installation directe sur le mur (lorsque l'on fait passer le câble long du mur)

- Enfilez le câble dans le trou d'accès en haut de la télécommande.
- Bouchez la partie évidée du couvercle avec du mastic.
- Utilisez un chemin de câble.

Bouchez l'espace avec du mastic. Utilisez un chemin de câble.

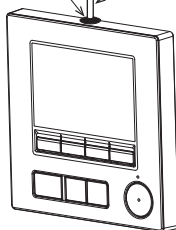

Enfilez le câble à travers le dessus de la télécommande.

• Désinstallation du boîtier supérieur

① Désinstallation du boîtier supérieur

Insérez un tournevis à tête plate avec une largeur de lame de 3-5 mm (1/8-13/64 pouce) dans les fentes de verrouillage sur le dessous de la télécommande et soulevez-les. Tirez ensuite le boîtier supérieur vers le haut.

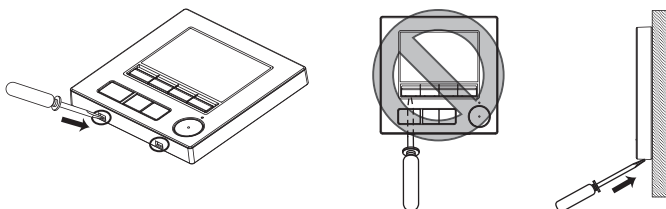

■ Lors de l'expédition d'usine, une feuille de protection est posée sur l'interface d'utilisation de la face avant. Enlevez la feuille de protection de l'interface d'utilisation avant l'usage.

Important

Pour éviter d'endommager le boîtier du contrôleur, ne forcez pas pour faire tourner le tournevis à tête plate lorsque sa pointe est insérée dans la fente.

N'insérez pas trop profondément le tournevis à tête plate, vous pourriez endommager le circuit imprimé.

Afin d'éviter d'endommager le boîtier du contrôleur, utilisez un tournevis à tête plate avec une lame de 3-5 mm (1/8-13/64 pouce).

② Déconnectez le câble du connecteur.

Tenez l'extrémité du connecteur du câble, tirez-la vers le haut et retirez-la du connecteur.

6 Fonction des boutons de la télécommande

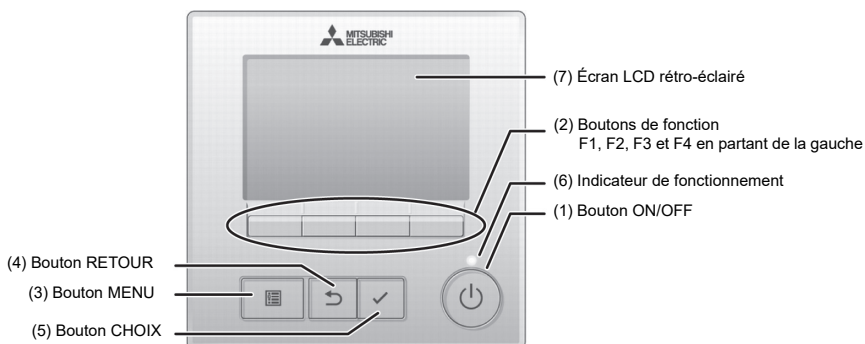

(1) Bouton ON/OFF

Permet d'activer/désactiver l'unité intérieure.

(2) Boutons de fonction

Permet de sélectionner le mode de fonctionnement ou de régler la température et la vitesse du ventilateur sur l'Écran principal de réglage. Permet de sélectionner des éléments sur les autres écrans.

(3) Bouton MENU

Permet d'ouvrir le Menu général.

(4) Bouton RETOUR

Permet de revenir à l'écran précédent.

(5) Bouton CHOIX

Permet d'accéder à l'écran de réglage ou d'enregistrer les réglages.

(6) Indicateur de fonctionnement

Reste allumé pendant le fonctionnement normal de l'appareil. Clignote au démarrage et lorsqu'une erreur survient.

(7) Écran LCD rétro-éclairé

Affichage matriciel Lorsque le rétro-éclairage est éteint, il suffit d'appuyer sur un bouton pour activer le rétro-éclairage pendant une certaine durée qui varie suivant l'écran. L'activation du rétro-éclairage est maintenue par l'utilisation de n'importe quel bouton.

Appuyer sur le bouton MENU permet d'ouvrir le Menu général comme illustré ci-après.

- Menu opération *1
- Menu timer *1
- Menu économies d'énergie *1
- Menu Réglages initiaux *2*3
- Menu maintenance *1
- Menu SAV *2*3

*1 Reportez-vous au manuel d'utilisation pour plus d'informations.

*2 Décrit dans ce manuel.

*3 Si aucun bouton n'a été pressé pendant 10 minutes sur les écrans de réglages initiaux ou pendant 2 heures sur les écrans de service (10 minutes sur certains écrans), l'écran revient automatiquement sur l'Écran principal de réglage. Tous les réglages non enregistrés seront perdus.

Les éléments disponibles dans le menu varient suivant le modèle d'unité intérieure connecté. Pour les éléments non décrits dans les manuels fournis avec le contrôleur à distance MA, consultez les manuels accompagnant les unités de climatisation.

Remarque: Lorsque le rétro-éclairage est désactivé, il suffit d'appuyer sur un bouton pour l'activer. La fonction du bouton n'est pas exécutée (à l'exception du bouton ON/OFF).

Fonctionnement des boutons du Menu général

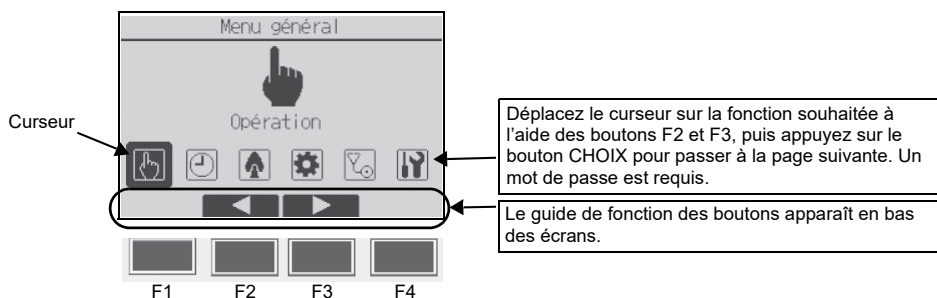

7 Mise sous tension

Vérifiez que la télécommande MA est correctement installée conformément aux instructions décrites dans le manuel d'installation et que l'installation des unités intérieures et extérieures est terminée avant de le mettre sous tension.

(1) Une fois allumé, l'écran suivant apparaît.

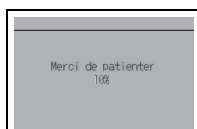

Remarque : lors de la première mise sous tension, l'écran Sélection du langage apparaît. Reportez-vous à la partie « Menu de réglage de l'écran » de la section 9 (5). Sélectionnez la langue souhaitée. Le système ne démarrera pas si la langue n'est pas sélectionnée.

Démarrage normal (indication du pourcentage de progression)

(2) Écran principal de réglage

L'écran principal de réglage apparaît après un démarrage réussi. Il est possible d'afficher l'écran principal de réglage dans deux modes différents : « Complet » et « Basic ». Reportez-vous à la section 9 « Réglages initiaux » pour plus d'informations sur la sélection du mode d'affichage. (Le réglage par défaut est « Complet ».)

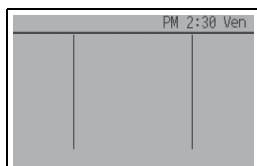

Écran principal de réglage en mode Complet (unité à l'arrêt)

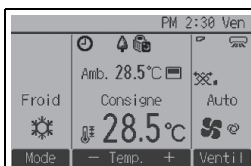

Écran principal de réglage en mode Complet (unité en fonctionnement)

Remarque : reportez-vous au manuel d'utilisation pour plus d'informations sur les icônes à l'écran.

8 Test fonctions

Remarque : un mot de passe maintenance est requis.

- (1) Lisez la section sur le test fonctions dans le manuel d'installation de l'unité intérieure avant d'exécuter ce test de fonctionnement.
- (2) Sur l'Écran principal de réglage, appuyez sur le bouton MENU et sélectionnez Service>Test fonctions>Test fonctions.
- (3) Appuyez sur le bouton ON/OFF pour annuler le test fonctions, au besoin.
- (4) Reportez-vous au manuel d'installation de l'unité intérieure pour plus d'informations sur le test fonctions et sur la procédure de gestion des erreurs qui surviennent pendant un test fonctions.

Remarque : reportez-vous à la section 10 « Menu Service » pour plus d'informations sur le mot de passe de maintenance.

9 Réglages initiaux (Réglages de la télécommande)

Remarque : un mot de passe administrateur est requis.

Dans l'Écran principal de réglage, sélectionnez Menu général>Réglages initiaux, puis paramétrez la télécommande sur l'écran qui apparaît.

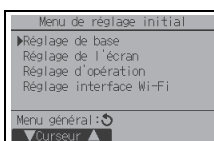

- Menu réglage de base
- Principal / Secondaire
 - Horloge
 - Heure d'été
 - Mot de passe administrateur

- Menu réglage d'opération
- Mode automatique

Réglage de l'interface Wi-Fi

- Menu de réglage de l'écran
- Écran principal de réglage
 - Réglage des détails de l'affichage de la télécommande
 - Contraste•Luminosité
 - Sélection du langage

Remarque : le mot de passe administrateur initial est « 0000 ». Reportez-vous à la section (4) « Réglage du mot de passe administrateur » pour savoir comment modifier le mot de passe.

Menu réglage de base

- (1) Réglage Principal / Secondaire
Lorsque vous connectez deux contrôleurs à distance entre eux, vous devez en désigner un en tant que contrôleur secondaire.

[Fonctionnement des boutons]

- ① Lorsque vous appuyez sur le bouton F3 ou F4, le réglage actuellement sélectionné apparaît en surbrillance. Sélectionnez « Secondaire » et appuyez sur le bouton CHOIX pour enregistrer la modification.
- ② Appuyez sur le bouton MENU pour revenir à l'écran Menu général. (Ce bouton permet toujours d'ouvrir l'écran Menu général.)

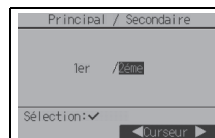

- (2) Réglage de l'horloge

[Fonctionnement des boutons]

- ① Déplacez le curseur à l'emplacement souhaité avec le bouton F1 ou F2.
- ② Modifiez la date et l'heure avec le bouton F3 ou F4 et appuyez sur le bouton CHOIX pour enregistrer la modification. La modification apparaîtra dans l'affichage de l'horloge sur l'Écran d'état et l'Écran principal de réglage.

Remarque : le réglage de l'horloge est indispensable pour l'affichage de l'heure, le horloge hebdomadaire, le réglage du timer et l'historique des défauts. Assurez-vous de procéder au réglage de l'horloge lorsque l'unité est utilisée pour la première fois ou n'a pas été utilisée pendant une longue période.

Remarque : si un système donné ne possède aucun contrôleur de système, l'heure de l'horloge n'est pas corrigée automatiquement. Dans ce cas, corrigez l'heure de l'horloge régulièrement.

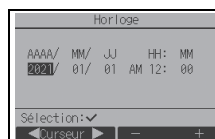

(3) Heure d'été

L'heure de début/fin de l'heure d'été peut être réglée. La fonction d'heure d'été sera activée selon les paramètres du réglage.

- Si un système donné possède un contrôleur de système, désactivez ce réglage pour conserver l'heure correcte.
- Au début et à la fin de l'heure d'été, le timer peut se déclencher deux fois ou ne pas se déclencher du tout.
- Cette fonction n'est pas opérationnelle si l'horloge n'a pas été réglée.

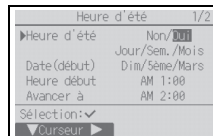

[Fonctionnement des boutons]

① La fonction d'heure d'été peut être activée/désactivée ou les heures de début/fin peuvent être réglées à l'aide des boutons F1 à F4.

• **Heure d'été**

Sélectionnez « Oui » pour activer l'heure d'été ou sélectionnez « Non » pour la désactiver.

• **Date(début)**

Réglez le jour de début de la semaine, le numéro de la semaine et le mois de l'heure d'été.

• **Heure début**

Réglez l'heure de début de l'heure d'été.

• **Avancer à**

Réglez l'heure à laquelle l'horloge doit être avancée.

• **Date(fin)** (2ème page)

Réglez le jour de fin de la semaine, le numéro de la semaine et le mois de l'heure d'été.

• **Heure de fin** (2ème page)

Réglez l'heure de fin de l'heure d'été.

• **Reculer à** (2ème page)

Réglez l'heure à laquelle l'horloge doit être reculée.

② Appuyez sur le bouton CHOIX pour enregistrer le réglage.

* Si « 5ème » est sélectionné comme numéro de semaine et qu'il n'existe pas de 5ème semaine dans le mois sélectionné de l'année, le réglage est considéré comme étant « 4ème ».

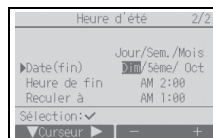

(4) Réglage du mot de passe administrateur

[Fonctionnement des boutons]

① Une fenêtre de saisie d'un nouveau mot de passe apparaît. Entrez un nouveau mot de passe et appuyez sur le bouton CHOIX.

② Appuyez sur le bouton F4 (OK) dans l'écran de confirmation de la modification du mot de passe pour enregistrer les modifications. Appuyez sur le bouton F3 (Annule) pour annuler la modification.

Remarque : le mot de passe administrateur initial est « 0000 ». Modifiez le mot de passe par défaut dès que nécessaire pour éviter tout accès non autorisé. Gardez le mot de passe à portée de main pour les utilisateurs qui en auraient besoin.

Remarque : si vous oubliez votre mot de passe administrateur, vous pouvez initialiser le mot de passe sur le mot de passe par défaut (« 0000 ») en appuyant sur le bouton F1 pendant dix secondes sur l'écran de réglage du mot de passe administrateur.

Remarque : le mot de passe administrateur est nécessaire pour paramétrer les éléments suivants.

- Réglage du timer
- Réglage des économies d'énergie
- Réglage du mode silence de l'unité extérieure
- Réglage des limites
- Réglage Réduit de nuit
- Réglages initiaux

Consultez le manuel d'utilisation accompagnant la télécommande pour plus de détails sur le paramétrage de ces éléments.

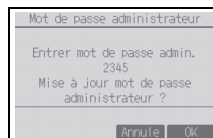
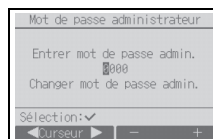

Menu de réglage de l'écran

(1) Réglage de l'écran principal de réglage

[Fonctionnement des boutons]

Déplacez le curseur sur « Complet/Basic » et utilisez le bouton F3 ou F4 pour sélectionner le mode d'affichage « Complet » ou « Basic ». (Le réglage par défaut est « Complet ».)

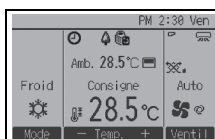

Mode Complet (exemple)

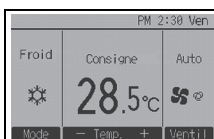

Mode Basic (exemple)

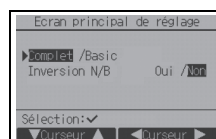

Remarque: Ce réglage n'est prévu que pour l'écran principal de réglage. En mode Basic, les icônes indiquant l'état de contrôle sur les réglages du timer et du programme n'apparaissent pas à l'écran. Les réglages des vannes, des volets et de la ventilation ou la température ambiante n'apparaissent pas.

(2) Réglage de l'inversion en noir et blanc

Déplacez le curseur sur « Inversion N/B » et servez-vous du bouton F3 ou F4 pour sélectionner le mode d'affichage « Oui » ou « Non ». (Le réglage d'usine est « Non ».)

Sélectionner « Oui » permet d'inverser les couleurs de l'affichage : le fond blanc passe au noir et les caractères noirs deviennent blancs, comme illustré à droite.

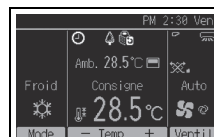

(3) Réglage de l'affichage détails de la télécommande

Réglez les éléments relatifs à la télécommande, comme il vous convient. Appuyez sur le bouton CHOIX pour enregistrer les modifications.

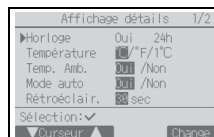

[1] Affichage horloge

[Fonctionnement des boutons]

- 1 Sélectionnez « Horloge » dans l'écran de réglage de l'affichage détails, puis appuyez sur le bouton F4 (Change) pour afficher l'écran de réglage de l'affichage de l'horloge.
- 2 Utilisez les boutons F1 à F4 pour sélectionner « Oui » (affichage) ou « Non » (aucun affichage) ainsi que le format approprié dans l'Écran s'état et l'Écran principal de réglage.
- 3 Enregistrez les réglages avec le bouton CHOIX. (Les réglages usine sont « Oui » (affichage) et le format « 24h ».)

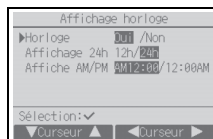

Affichage horloge : Oui (l'heure apparaît dans l'Écran d'état et l'Écran principal de réglage.)
Non (l'heure n'apparaît pas dans l'Écran d'état et l'Écran principal de réglage.)

Format d'affichage : format 24 h
format 12 h

Affichage AM/PM (en vigueur avec le format d'affichage 12 h) : AM/PM avant l'heure
AM/PM après l'heure

Remarque : le format d'affichage est également appliqué à l'affichage du réglage du timer et du programme.
L'heure est affichée comme suit.

Format 12 h : AM12:00 ~ AM1:00 ~ PM12:00 ~ PM1:00 ~ PM11:59

Format 24 h : 0:00 ~ 1:00 ~ 12:00 ~ 13:00 ~ 23:59

[2] Réglage de l'unité de température

[Fonctionnement des boutons]

Déplacez le curseur sur « Température » sur l'écran de réglage de l'affichage détails, puis sélectionnez la température souhaitée à l'aide du bouton F3 ou F4. (Le réglage par défaut est Centigrade (°C).)

- °C : la température est affichée en Celsius. La température est affichée en incréments de 0,5- ou 1- degrés, en fonction du modèle d'unités intérieures.
- °F : la température est affichée en Fahrenheit.
- 1°C : la température est affichée en centigrades dans des incréments de 1 degré.

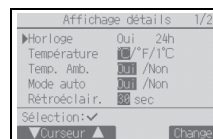

[3] Affichage de la température de la pièce

[Fonctionnement des boutons]

Déplacez le curseur sur « Temp. Amb. » sur l'écran de réglage de l'affichage détails, puis sélectionnez le réglage souhaité à l'aide du bouton F3 ou F4.

- (Le réglage par défaut est « Oui ».)
- Oui : la température ambiante apparaît sur l'Écran principal de réglage.
 - Non : la température ambiante n'apparaît pas sur l'Écran principal de réglage.

Remarque : même si « Oui » est sélectionné, la température ambiante n'apparaît pas sur l'Écran principal de réglage en mode « Basic ».

[4] Réglage d'affichage du mode automatique (point de réglage simple)

[Fonctionnement des boutons]

Déplacez le curseur sur « Mode auto » sur l'écran de réglage de l'affichage détails, puis sélectionnez le mode souhaité à l'aide du bouton F3 ou F4. (Le réglage par défaut est « Oui ».)

- Oui : « Auto Froid » ou « Auto Chaud » apparaît lors du fonctionnement en mode automatique (point de réglage simple).
- Non : seul « Auto » apparaît en fonctionnement en mode automatique.

[5] Rétroéclairage

La durée du rétro-éclairage peut être réglée.

[Fonctionnement des boutons]

Déplacez le curseur sur « Rétroéclair. » sur l'écran de réglage de l'affichage détails, puis sélectionnez la durée souhaitée (5/10/20/30/60 secondes) à l'aide du bouton F4.

(Le réglage par défaut est « 30 » secondes.)

Remarque : ce réglage est configuré dans l'Écran d'état et l'Écran principal de réglage.

[6] Éclairage LED

L'éclairage LED peut être réglé sur « Oui » (marche) ou « Non » (arrêt).
(Le réglage par défaut est « Oui ».)

Lorsque « Non » est sélectionné, le voyant LED ne s'allume pas, même pendant le fonctionnement normal de l'appareil.



(4) Contraste•Luminosité

[Fonctionnement des boutons]

Sélectionnez le niveau de luminosité désiré pour l'écran LCD de la télécommande à l'aide des boutons F1 et F2.

Réglez le contraste à l'aide du bouton F3 ou F4. Le niveau actuel est indiqué par un triangle.

Remarque: Ajustez le niveau de contraste et de luminosité pour améliorer l'affichage dans différentes conditions d'éclairage ou dans différents lieux d'installation. Ce réglage ne peut pas améliorer l'affichage depuis toutes les directions.



(5) Sélection du langage

[Fonctionnement des boutons]

Déplacez le curseur sur la langue souhaitée avec les boutons F1 à F4.
Appuyez sur le bouton CHOIX pour enregistrer le réglage.

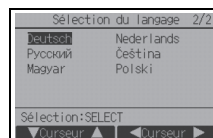

Menu réglage d'opération

(1) Réglage du mode automatique

[Fonctionnement des boutons]

L'utilisation ou non du mode automatique (point de réglage simple) ou automatique (points de réglage double) peut être sélectionnée en utilisant le bouton F3 ou F4. Ce réglage n'est valide que si les unités intérieures avec la fonction mode automatique sont connectées.

(Le réglage par défaut est « Oui ».)

Appuyez sur le bouton CHOIX pour enregistrer les modifications.

- Oui : vous pouvez sélectionner le mode automatique dans les réglages du mode de fonctionnement.
- Non : vous ne pouvez pas sélectionner le mode automatique dans les réglages du mode de fonctionnement.

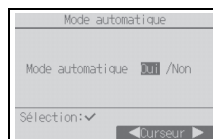

Réglage de l'interface Wi-Fi (Mr. SLIM uniquement)

Ce paramètre doit être effectué uniquement lors de la connexion d'une interface Wi-Fi vendue séparément.

(1) Connexion au routeur

[Fonctionnement des boutons]

- ① Appuyez sur le bouton F1 ou F2 pour sélectionner « Adresse réf. » puis « Fonction ».

Appuyez sur le bouton F3 ou F4 pour sélectionner les paramètres souhaités.

- Adresse réf. : 0 à 15
- Fonction : Routeur (WPS)/Routeur (AP)

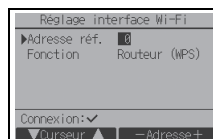

- ② Appuyez sur le bouton CHOIX. « Connexion... » apparaît.

- Routeur (WPS) : Appuyez sur le bouton WPS sur le routeur Wi-Fi dans les deux minutes.
- Routeur (AP) : Définissez les paramètres réseau en vous référant au manuel du service cloud dans les dix minutes.

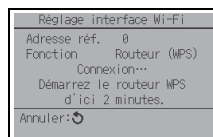

Une fois la connexion du routeur établie, « Terminé » apparaît. Si un message autre que « Terminé » apparaît, vérifiez la connexion et recommencez à partir de l'étape ①, ou reportez-vous au manuel de l'interface Wi-Fi.

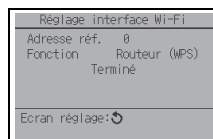

Sélectionnez « Code requis » dans le Menu de vérification pour afficher ou régler les éléments suivants.

Fonction	Code requis	Envoyer les résultats
Affiche l'état de l'interface Wi-Fi	504	00 : Pas de connexion. L'interface a été réinitialisée. L'interface a été réinitialisée avec les paramètres d'usine. 01 : Mode WPS 02 : Mode AP 03 : Connexion...
Réinitialise l'interface Wi-Fi	505	« Communication complétée » s'affiche lorsque l'interface a été réinitialisée.
Réinitialise l'interface Wi-Fi aux paramètres d'usine	506	« Communication complétée » s'affiche lorsque l'interface a été réinitialisée.

10 Menu Service

Remarque : un mot de passe maintenance est requis.

Dans l'Écran principal de réglage, appuyez sur le bouton MENU et sélectionnez « Service » pour régler la maintenance.

Lorsque le menu Service est sélectionné, une fenêtre vous invitant à saisir le mot de passe apparaît. Pour entrer le mot de passe maintenance actuel (4 chiffres numériques), déplacez le curseur sur le chiffre à modifier à l'aide du bouton F1 ou F2, puis définissez chaque nombre (0 à 9) à l'aide du bouton F3 ou F4. Appuyez ensuite sur le bouton CHOIX.

Remarque : le mot de passe maintenance initial est « 9999 ». Modifiez le mot de passe par défaut dès que nécessaire pour éviter tout accès non autorisé. Gardez le mot de passe à portée de main pour les utilisateurs qui en auraient besoin.

Remarque : si vous oubliez votre mot de passe maintenance, vous pouvez initialiser le mot de passe sur le mot de passe par défaut (« 9999 ») en appuyant sur le bouton F1 pendant dix secondes sur l'écran de réglage du mot de passe maintenance.

Remarque : il peut s'avérer nécessaire d'arrêter les climatiseurs pour faire certains réglages. Il peut s'avérer impossible d'effectuer certains réglages lorsque le système est contrôlé de manière centralisée.

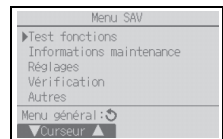
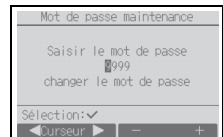

(1) Test fonctions (CITY MULTI et Mr. SLIM)

Sélectionnez « Test fonctions » dans le menu Service pour ouvrir le Menu test de fonctionnement.

- Test fonctions : sélectionnez cette option pour exécuter un test fonctions.
- Test pompe des condensats : sélectionnez cette option pour exécuter un test de la pompe des condensats sur l'unité intérieure.

Applicable uniquement au type d'unités intérieures qui prennent en charge la fonction Test fonctions.

Remarque : reportez-vous au manuel d'installation de l'unité intérieure pour plus d'informations sur le test fonctions.

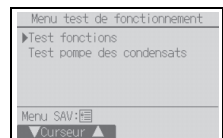

(2) Collecte des noms de modèle et des numéros de série (Mr. SLIM uniquement)

Les noms de modèle et les numéros de série des unités intérieures et extérieures peuvent être importés dans la télécommande.

[Fonctionnement des boutons]

① Sélectionnez « Informations maintenance » dans le menu Service pour ouvrir le menu Données de maintenance.

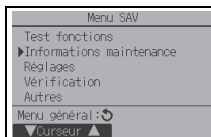

② Sélectionnez « Collect noms mod. et N° série ».

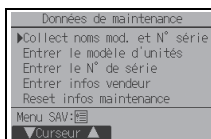

Le nom de modèle s'affiche sur la télécommande une fois les noms de modèle et les numéros de série collectés.

Appuyez sur le bouton F4 pour basculer l'affichage entre le nom de modèle et le numéro de série.

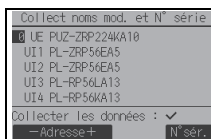

Remarque :

- Les noms de modèle et les numéros de série ne peuvent pas être collectés immédiatement après la mise sous tension. Attendez environ 10 minutes que la télécommande soit prête à collecter les données.
- Cela peut prendre plus de 10 minutes lorsque certaines fonctions sont sélectionnées ou lorsqu'une erreur survient.
- La collecte des données par la télécommande peut prendre environ une minute.
- Cette fonction peut ne pas être disponible sur certaines unités intérieures. Reportez-vous au catalogue pour plus d'informations.

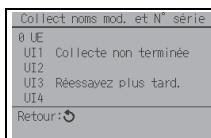

Les données ne peuvent pas être collectées pendant environ 10 minutes après la mise sous tension.

(3) Informations maintenance (CITY MULTI et Mr. SLIM)

Sélectionnez « Informations maintenance » dans le menu Service pour ouvrir le menu Données de maintenance. Reportez-vous au manuel d'installation de l'unité intérieure pour plus d'informations sur le paramétrage de ces réglages.

- Remarque : vous pouvez paramétrer les réglages suivants depuis l'écran Données de maintenance.
- Enregistrement des noms de modèle et des numéros de série
Saisissez les noms de modèle et les numéros de série des unités extérieures et intérieures. Les informations saisies apparaissent sur l'écran Information défaut. Les noms de modèle peuvent comprendre jusqu'à 25 caractères et les numéros de série jusqu'à 15 caractères.
 - Enregistrement des informations vendeur
Entrez le numéro de téléphone d'un vendeur. Les informations saisies apparaissent sur l'écran Information défaut. Le numéro de téléphone peut comprendre jusqu'à 13 caractères.
 - Initialisation des informations de maintenance
Sélectionnez l'élément souhaité pour initialiser les réglages de nom de modèle, numéro de série et informations vendeur.

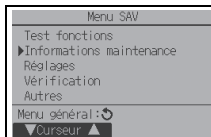

(4) Réglage des fonctions (CITY MULTI)

Paramétrez les réglages des fonctions des unités intérieures via de la télécommande, si nécessaire.

Sélectionnez « Réglage des fonctions » dans le menu Réglages pour ouvrir le menu Réglage des fonctions.

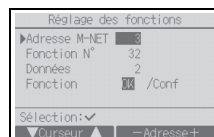

[Fonctionnement des boutons]

① L'écran Réglage des fonctions apparaît.

Appuyez sur le bouton F1 ou F2 pour déplacer le curseur vers l'un des éléments suivants : adresse M-NET, numéro de réglage des fonctions ou valeur de réglage. Appuyez ensuite sur le bouton F3 ou F4 pour modifier les réglages jusqu'à obtenir les réglages souhaités.

② Une fois les réglages terminés, appuyez sur le bouton CHOIX.

Un écran apparaît vous indiquant que le transfert des informations de réglages est en cours.

Pour vérifier les réglages actuels d'une unité donnée, entrez le réglage de son adresse M-NET et son numéro de réglage des fonctions, sélectionnez Conf pour la Fonction et appuyez sur le bouton CHOIX. Un écran apparaît vous indiquant que la recherche des réglages est en cours. Une fois la recherche terminée, les réglages actuels apparaissent.

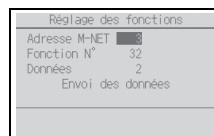

③ Lorsque les informations de réglages ont été envoyées, une confirmation d'envoi apparaît.

Pour effectuer des réglages supplémentaires, appuyez sur le bouton RETOUR pour revenir à l'écran présenté à l'étape ② (ci-dessus). Définissez le numéro des fonctions pour d'autres unités intérieures en suivant les mêmes étapes.

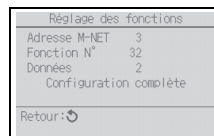

Remarque :

- reportez-vous au manuel d'installation de l'unité intérieure pour obtenir des informations sur les réglages usine des unités intérieures, les numéros de réglage des fonctions et les valeurs de réglage.
- veuillez à noter le réglage de chaque fonction si l'un des réglages initiaux a été modifié après l'installation.

(5) Réglage des fonctions (Mr. SLIM)

Paramétrez les réglages des fonctions des unités intérieures via la télécommande, si nécessaire.

Sélectionnez « Réglage des fonctions » dans le Menu Réglages pour ouvrir le menu Réglage des fonctions.

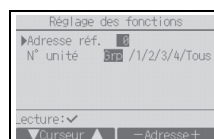

[Fonctionnement des boutons]

- 1 Réglez les adresses de réfrigérant des unités intérieures et le nombre d'unités à l'aide des boutons F1 à F4, puis appuyez sur le bouton CHOIX pour valider le réglage actuel.
- 2 Une fois la collecte de données terminée depuis les unités intérieures, les réglages actuels apparaissent en surbrillance. Les éléments qui ne sont pas en surbrillance indiquent qu'aucune fonction n'est réglée. L'aspect de l'écran varie en fonction du réglage « N° unité ».



Éléments communs

Le format d'affichage et la méthode de réglage varient en fonction des unités intérieures.

Modèle1

- 3 Utilisez le bouton F1 ou F2 pour déplacer le curseur pour sélectionner la valeur de mode, puis modifiez-la à l'aide du bouton F3 ou F4.

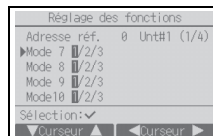

Éléments individuels
(Unités 1 à 4)

- 4 Une fois les réglages terminés, appuyez sur le bouton CHOIX pour transmettre les données de réglage de la télécommande aux unités intérieures.
- 5 Une fois la transmission terminée, l'écran Réglage des fonctions réapparaît.

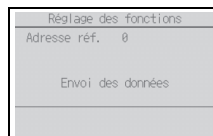

Modèle2

- 3 Parcourez les pages à l'aide du bouton F3 ou F4.
- 4 Sélectionnez la valeur de mode à l'aide du bouton F1 ou F2, puis appuyez sur le bouton CHOIX.
- 5 Sélectionnez le numéro de réglage à l'aide du bouton F1 ou F2.
Plage de réglage pour les modes 1 à 28 : 1 à 3
Plage de réglage pour les modes 31 à 66 : 1 à 15
- 6 Une fois les réglages terminés, appuyez sur le bouton CHOIX pour transmettre les données de réglage de la télécommande aux unités intérieures.
- 7 Une fois la transmission terminée, l'écran Réglage des fonctions réapparaît.

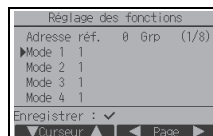

Remarque :

- paramétrez le réglage des fonctions indiqué dans le tableau 1 sur les unités Mr. SLIM au besoin.
- reportez-vous au manuel d'utilisation lorsqu'il est nécessaire de régler les réglages pour les unités CITY MULTI.
- **le tableau 1 récapitule les options de réglage de chaque valeur de mode. Reportez-vous au manuel d'installation de l'unité intérieure pour plus d'informations sur les réglages initiaux, les valeurs de mode et les valeurs de réglage des unités intérieures.**
- veillez à noter le réglage de chaque fonction si l'un des réglages initiaux a été modifié après l'installation.

Tableau 1. Options de réglage des fonctions

Valeur du mode	Mode	Réglages	Valeur du réglage	Nombre d'unités
01	Restauration automatique après panne d'alimentation électrique	Désactivation	1	Définissez « Grp » en tant que nombre d'unités. Ces réglages s'appliquent à toutes les unités intérieures connectées.
		Activation (quatre minutes d'attente sont requises après la restauration de l'alimentation.)	2	
02	Sélection de la thermistance (détection de la température intérieure)	Lecture de la température moyenne des unités intérieures en fonctionnement	1	
		Thermistance sur l'unité intérieure à laquelle la télécommande est connectée (fixation)	2	
		Capteur intégré à la télécommande	3	
03	Connexion LOSSNAY	Pas de connexion	1	
		Connexion (sans admission d'air extérieur par les unités intérieures)	2	
		Connexion (avec admission d'air extérieur par les unités intérieures)	3	
04	Tension d'alimentation	240 V	1	
		220 V, 230 V	2	
05	Mode automatique	Activation (l'unité atteint automatiquement un fonctionnement économique efficace.)	1	
		Désactivation	2	
07	Affichage témoin de filtre	100 heures	1	Définissez « 1, 2, 3, 4 ou Tous » en tant que nombre d'unités. Ces réglages s'appliquent à chaque unité intérieure. *Si « 1, 2, 3 ou 4 » est défini en tant que nombre d'unités, les réglages s'appliquent uniquement à l'unité intérieure spécifiée, indépendamment du nombre d'unités intérieures connectées (une à quatre unités). *Si « Tous » est défini en tant que nombre d'unités, les réglages s'appliquent à toutes les unités intérieures connectées, indépendamment du nombre d'unités intérieures connectées (une à quatre unités).
		2500 heures	2	
		Pas d'affichage	3	
08	Vitesse de ventilateur	Mode silence (ou standard)	1	
		Standard (ou plafond haut 1)	2	
		Plafond haut (ou plafond haut 2)	3	
09	Sortie	Quadri-directionnelle	1	
		Tri-directionnelle	2	
		Bi-directionnelle	3	
10	Pièces en option (filtre haute efficacité)	Non	1	
		Oui	2	
11	Vanne	Aucune vanne (ou réglage de vanne 3 effectif.)	1	
		Vanne équipée (réglage de vanne 1 effectif.)	2	
		Vanne équipée (réglage de vanne 2 effectif.)	3	

(6) Réglage LOSSNAY (CITY MULTI uniquement)

Ce réglage est requis uniquement lorsque le fonctionnement des unités CITY MULTI est synchronisé avec des unités LOSSNAY. Ce réglage n'est disponible que pour les unités Mr. SLIM. Vous pouvez effectuer les réglages de synchronisation de l'unité intérieure à laquelle la télécommande est connectée. (Vous pouvez également confirmer ou supprimer ces réglages.)

Remarque :

- utilisez le contrôleur central pour paramétrer les réglages s'il est connecté.
- pour synchroniser le fonctionnement des unités intérieures avec les unités LOSSNAY, veillez à synchroniser les adresses de TOUTES les unités intérieures du groupe et celle de l'unité LOSSNAY.

[Fonctionnement des boutons]

- ① Lorsque « Lossnay » est sélectionné dans le Menu Réglages, la télécommande commence automatiquement à rechercher les adresses LOSSNAY enregistrées de l'unité intérieure actuellement connectée.

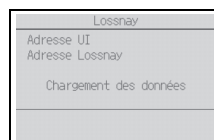

- ② Une fois la recherche terminée, l'adresse la plus petite des unités intérieures connectées à la télécommande et l'adresse de l'unité LOSSNAY synchronisée apparaissent. « -- » apparaît si aucune unité LOSSNAY n'est synchronisée avec les unités intérieures. Si aucun réglage ne doit être paramétré, appuyez sur le bouton RETOUR pour revenir au Menu Réglages.

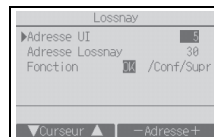

Pour régler la synchronisation LOSSNAY

- ③ Entrez les adresses de l'unité intérieure et de l'unité LOSSNAY à synchroniser à l'aide des boutons F1 à F4, sélectionnez « OK » sous « Fonction », puis appuyez sur le bouton CHOIX pour enregistrer les réglages. « Envoi des données » apparaît à l'écran. Si le réglage est terminé, « Réglage terminé » apparaît.

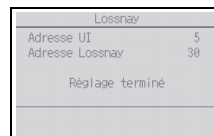

Pour rechercher l'adresse LOSSNAY

- ④ Entrez l'adresse de l'unité intérieure à laquelle la télécommande est connectée, sélectionnez « Conf » sous « Fonction », puis appuyez sur le bouton CHOIX. « Chargement des données » apparaît à l'écran. Si le signal est correctement reçu, l'adresse de l'unité intérieure et l'adresse LOSSNAY apparaissent. « -- » apparaît si aucune unité LOSSNAY n'est détectée. « L'unité n'existe pas » apparaît si aucune unité intérieure correspondant à l'adresse entrée n'est détectée.

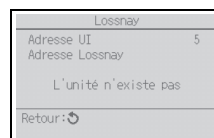
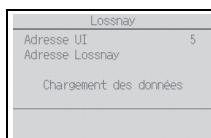

Pour supprimer le réglage de synchronisation

- ⑤ Pour supprimer le réglage de synchronisation entre l'unité LOSSNAY et les unités intérieures auxquelles la télécommande est connectée, entrez l'adresse des unités intérieures et l'adresse LOSSNAY à l'aide des boutons F1 à F4, sélectionnez « Supr » sous « Fonction », puis appuyez sur le bouton CHOIX. « Suppression » apparaît. L'écran revient à l'écran des résultats de la recherche une fois la suppression réussie. « L'unité n'existe pas » apparaît si aucune unité intérieure correspondant à l'adresse entrée n'est détectée. Si la suppression échoue, « Demande rejetée » apparaît à l'écran.

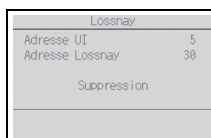

(7) Vérification

Sélectionnez « Vérification » dans le menu Service pour ouvrir l'écran Menu de vérification.

Le type de menu qui apparaît dépend du type d'unité intérieure connectée (CITY MULTI ou Mr. SLIM).

<Mr. SLIM>

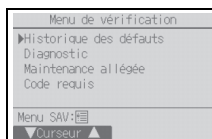

<CITY MULTI>

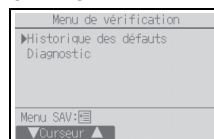

[Fonctionnement des boutons]

① Historique des défauts

Sélectionnez « Historique des défauts » dans le menu*1 et appuyez sur le bouton CHOIX pour afficher jusqu'à 16 enregistrements de l'historique des défauts. Quatre enregistrements sont présentés par page et le premier enregistrement sur la première page correspond à la dernière erreur enregistrée.

*1 Mr. SLIM : Menu Historique des défauts ; CITY MULTI : Menu de vérification

[Suppression de l'historique des défauts]

Pour supprimer l'historique des défauts sur l'écran qui affiche l'historique des défauts, appuyez sur le bouton F4 (Supprimer). Un écran de confirmation apparaît vous invitant à confirmer la suppression de l'historique des défauts.

Appuyez sur le bouton F4 (OK) pour supprimer l'historique des défauts.

« Historique défaut supprimé » apparaît à l'écran. Appuyez sur le bouton RETOUR pour revenir au menu*1.

*1 Mr. SLIM : Menu Historique des défauts ; CITY MULTI : Menu de vérification

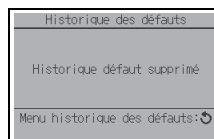
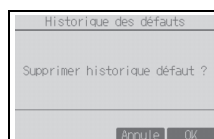
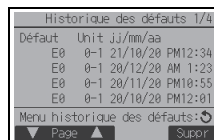

② Historique des défauts préliminaires (Mr. SLIM uniquement)

Les signes d'erreur détectés peuvent être maintenus.

Sélectionnez « Histo défaut prélimin. » dans le menu Historique des défauts, puis appuyez sur le bouton CHOIX pour afficher jusqu'à 32 enregistrements de l'historique des défauts préliminaires. Quatre enregistrements sont présentés par page et le premier enregistrement sur la première page correspond à la dernière erreur enregistrée.

[Suppression de l'historique des défauts préliminaires]

Pour supprimer l'historique des défauts préliminaires sur l'écran qui affiche l'historique des défauts préliminaires, appuyez sur le bouton F4 (Supprimer). Un écran de confirmation apparaît vous invitant à confirmer la suppression de l'historique des défauts préliminaires.

Appuyez sur le bouton F4 (OK) pour supprimer l'historique des défauts prélimin.

« Historique des défauts préliminaires supprimé » apparaît à l'écran.

Appuyez sur le bouton RETOUR pour revenir au menu Historique des défauts.

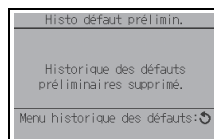
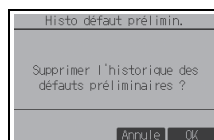
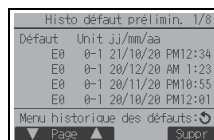

③ Autres options du Menu de vérification (Mr. SLIM uniquement)

Les options suivantes sont également disponibles sur les unités Mr. SLIM dans le Menu de vérification. Reportez-vous au manuel d'installation de l'unité intérieure pour plus d'informations.

- Maintenance allégée
- Code requis

(8) Fonction de diagnostic

L'historique des défauts de chaque unité peut être contrôlé via la télécommande.

[Fonctionnement des boutons]

- 1 Sélectionnez « Auto contrôle » dans le menu Diagnostic, puis appuyez sur le bouton CHOIX pour afficher l'écran Auto contrôle.
- 2 À l'aide du bouton F1 ou F2, entrez l'adresse du réfrigérant (Mr. SLIM) ou l'adresse M-NET (CITY MULTI), puis appuyez sur le bouton CHOIX.
- 3 Le code défaut, le nombre d'unités, l'attribut et l'état MARCHE/ARRÊT du signal de demande d'unité intérieure sur le contact (CITY MULTI uniquement) apparaissent. « -- » apparaît si aucun historique des défauts n'est disponible.

<Mr. SLIM>

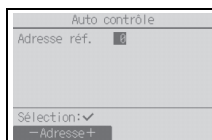

<CITY MULTI>



<Mr. SLIM>

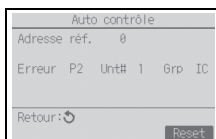

<CITY MULTI>



En l'absence d'historique des défauts

[Réinitialisation de l'historique des défauts]

- 1 Appuyez sur le bouton F4 (Reset) sur l'écran de présentation de l'historique des défauts. Un écran de confirmation apparaît vous invitant à confirmer la suppression de l'historique des défauts.
- 2 Appuyez sur le bouton F4 (OK) pour supprimer l'historique des défauts. Si la suppression échoue, « Demande rejetée » apparaît à l'écran et « L'unité n'existe pas » apparaît si aucune unité intérieure correspondant à l'adresse entrée n'est détectée.

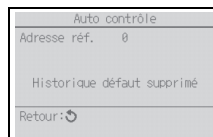
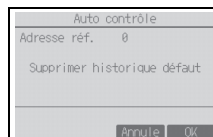

(9) Changement du mot de passe maintenance

[Fonctionnement des boutons]

- 1 Sélectionnez « Mot de passe maintenance » dans le menu Autres, puis appuyez sur le bouton CHOIX pour ouvrir l'écran de saisie d'un nouveau mot de passe.
- 2 Déplacez le curseur sur le chiffre à modifier à l'aide du bouton F1 ou F2, puis définissez chaque nombre (0 à 9) souhaité à l'aide du bouton F3 ou F4.
- 3 Appuyez sur le bouton CHOIX pour enregistrer le nouveau mot de passe.
- 4 Un écran de confirmation apparaît vous invitant à confirmer la modification du mot de passe maintenance. Appuyez sur le bouton F4 (OK) pour enregistrer la modification. Appuyez sur le bouton F3 (Annule) pour annuler la modification.
- 5 « Enregistrer les modifications » apparaît si le mot de passe est mis à jour.
- 6 Appuyez sur le bouton MENU pour revenir au menu Service ou appuyez sur le bouton RETOUR pour revenir à l'écran « Mot de passe maintenance ».

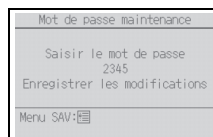
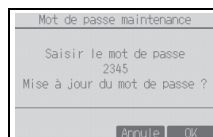
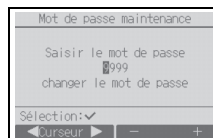

(10) Informations télécommande

Les informations suivantes au sujet de la télécommande utilisée peuvent être vérifiées.

- Type
- Version du logiciel
- Numéro de série

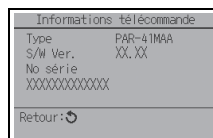

[Fonctionnement des boutons]

- 1 Sélectionnez « Autres » dans le menu Service.
- 2 Sélectionnez « Informations télécommande ».

11 Vérification télécommande

Si la télécommande ne fonctionne pas correctement, utilisez la fonction de vérification télécommande pour résoudre le problème.

(1) Vérifiez l'écran de la télécommande et si des informations s'affichent (y compris des lignes).

L'écran de la télécommande ne présente aucune information si la télécommande n'est pas correctement alimentée (tension de 8,5 à 12 V CC). Le cas échéant, vérifiez le câblage de la télécommande et les unités intérieures.

[Fonctionnement des boutons]

① Sélectionnez « Vérification télécommande » dans le menu Diagnostic, puis appuyez sur le bouton CHOIX pour démarrer la vérification télécommande et afficher les résultats de la vérification. Pour annuler la vérification télécommande et quitter l'écran du menu Vérification télécommande, appuyez sur le bouton MENU ou RETOUR. La télécommande ne redémarre pas tout seul.

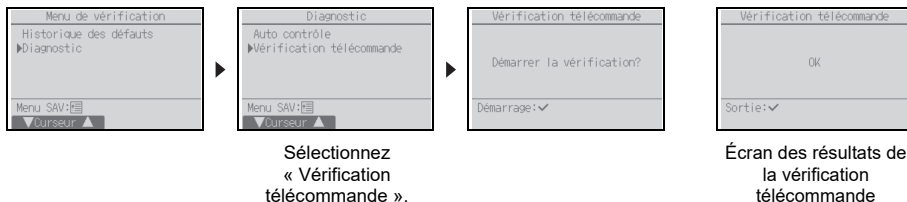

OK : aucun problème n'est détecté concernant la télécommande. Vérifiez les autres pièces.

E3, 6832 : ligne de transmission parasitée ou l'unité intérieure ou une autre télécommande est défectueuse.

Vérifiez la ligne de transmission et les autres télécommandes.

NG (ALL0, ALL1) : défaillance du circuit de transmission. La télécommande doit être remplacée.

ERC : le nombre d'erreurs dans les données correspond à l'écart entre le nombre de bits des données transmises depuis la télécommande et celui des données réellement transmises sur la ligne de transmission. Si des erreurs dans les données sont détectées, vérifiez qu'il n'y a pas d'interférences électromagnétiques externes sur la ligne de transmission.

② Si vous appuyez sur le bouton CHOIX après l'affichage des résultats de la vérification télécommande, la vérification télécommande se termine et la télécommande redémarre automatiquement.

This product is designed and intended for use in the residential, commercial, and light-industrial environment.

The product at hand is based on the following EU regulations:

- Restriction of Hazardous Substances 2011/65/EU
- Electromagnetic Compatibility Directive 2014/30/EU

MITSUBISHI ELECTRIC CORPORATION

HEAD OFFICE: TOKYO BLDG., 2-7-3, MARUNOUCHI, CHIYODA-KU, TOKYO 100-8310, JAPAN
MANUFACTURER: MITSUBISHI ELECTRIC CORPORATION Air-conditioning & Refrigeration Systems Works
5-66, Tebira 6 Chome, Wakayama-city, 640-8686, Japan

WT09534X02_fr