

# Gestion des ouvrants – Solution 1 – PAC-SE55

**Ouverture Fenêtre:** l'unité intérieure s'arrête et la télécommande est verrouillée.

**Fermeture Fenêtre:** l'unité intérieure est toujours coupée mais la **relance** doit se faire en appuyant sur ON de la télécommande

En plus:

Accompagnée d'une licence ASSERVISSEMENT et d'une commande centralisée (AE-200/EW-50) il est possible de modifier les paramétrages et conditionner les actions à réaliser (Mode, consigne...)

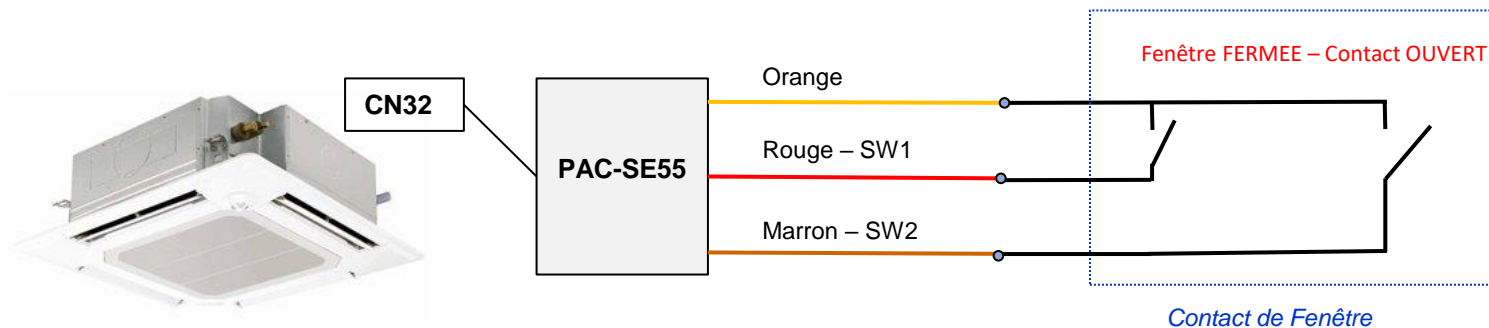

Etat contact de fenêtre	Etat unité intérieure (SW2)	Etat télécommande (SW1)
Fermé (Fenêtre OUVERTE)	OFF	Bouton ON/OFF verrouillé
Ouvert (Fenêtre FERMEE)	OFF (relance via Télécommande)	Bouton ON/OFF autorisée

## Gestion Centralisée AE-200 avec licence Asservissement:

### CAS 1: Unité intérieure à l'arrêt ou en fonctionnement

**Ouverture Fenêtre:** l'unité intérieure s'arrête ou reste sur OFF et la télécommande est verrouillée

**Fermeture Fenêtre:** l'unité intérieure est toujours à l'arrêt mais la **relance** doit se faire en appuyant sur ON de la télécommande

OU

### CAS 2: Unité intérieure à l'arrêt ou en fonctionnement

**Ouverture Fenêtre:** l'unité intérieure s'arrête ou reste sur OFF et la télécommande est verrouillée

**Fermeture Fenêtre:** l'unité intérieure est automatiquement **relancée** (possibilité de définir mode, température etc...)

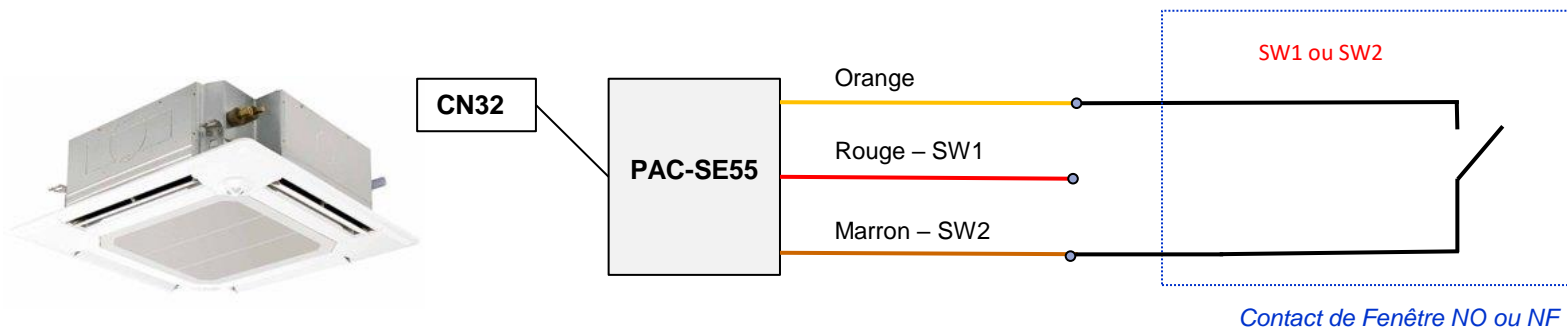

## Gestion Centralisée avec licence Asservissement:

2 contacts de fenêtres peuvent être branchés sur chaque PAC-SE55. Chaque contact peut piloter 1 ou plusieurs unités.

A gérer grâce à la licence asservissement.

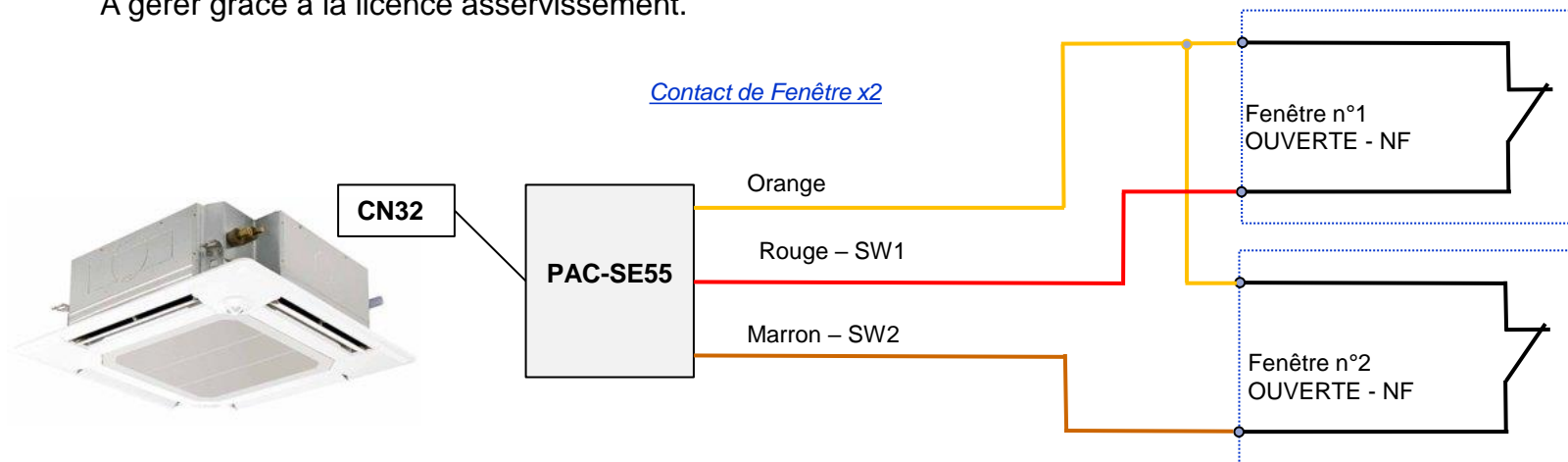

Etat contact de fenêtre (SW2)	Etat unité(s) intérieure(s)	Etat(s) télécommande(s)
Fermé (Fenêtre OUVERTE)	OFF	Bouton ON/OFF verrouillé
Ouvert (Fenêtre FERMEE)	ON ou OFF – (selon programmation de AE200/EW50)	Bouton ON/OFF autorisée

# Connecteur CN3N (Hors R2) – Mode CHAUD / FROID – PAC-SE55

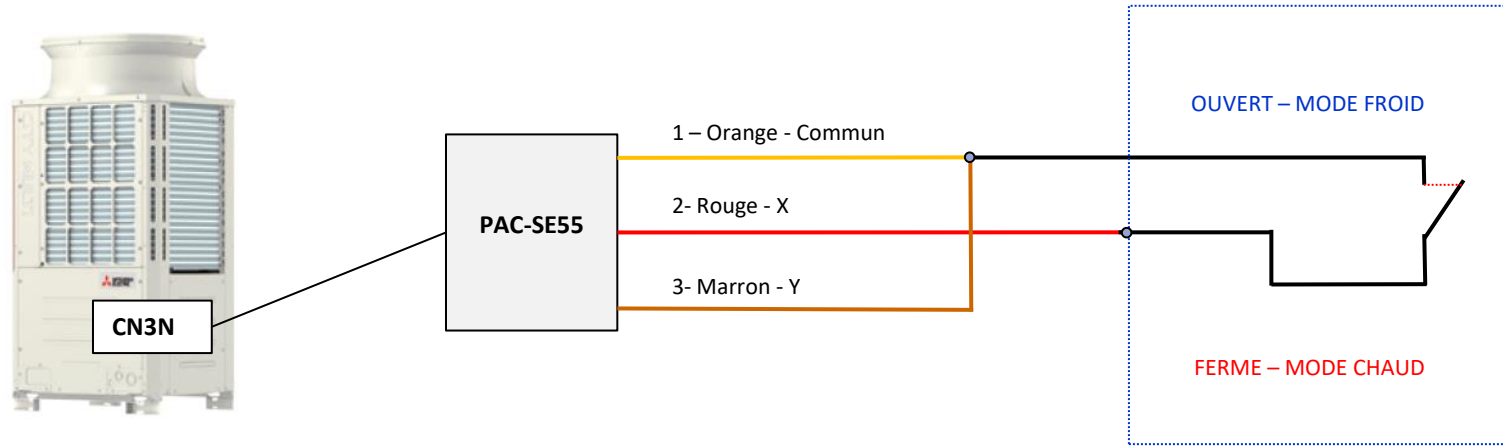

		<b>X – SW1 Rouge</b>	
		Contact OUVERT	Contact FERME
<b>Y – SW2 Marron</b>	Contact OUVERT (Change Over OFF)	NORMAL	
	Contact FERME (Change Over ON)	Mode FROID	Mode CHAUD

# Connecteur CN3D – Gestion PUISSANCE – PAC-SE55

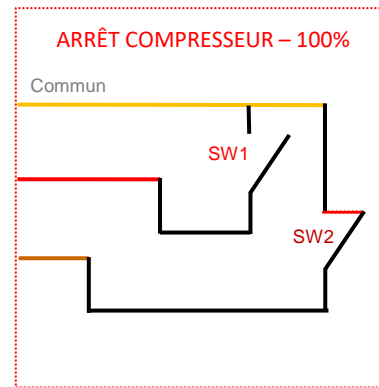
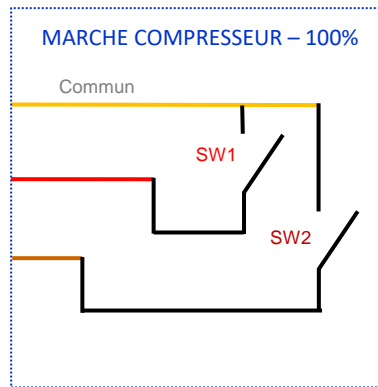
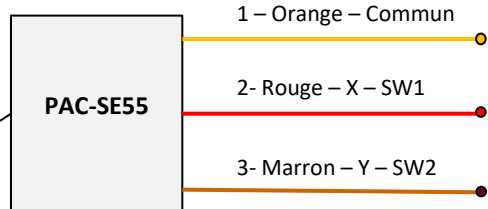
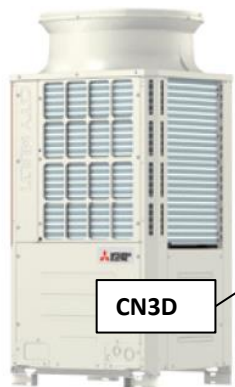

Série Y, HP , R2 - SW6-8 = ON

Série S – PUMY-P112-140YKM2/VKM2 – SW9-2 = ON

Série S – PUMY-P200YKM – SW2-6 = ON

Série S – PUMY-SP – Uniquement en mode Froid

Série WY/WR2 – SW4-4 = ON

		X – SW1 Rouge	
		Contact OUVERT	Contact FERME
Y – SW2 Marron	Contact OUVERT	100 % Compresseur	75% Compresseur
	Contact FERME	0% Compresseur	50% Compresseur

## Connecteur CN3D – Mode SILENCE – PAC-SE55

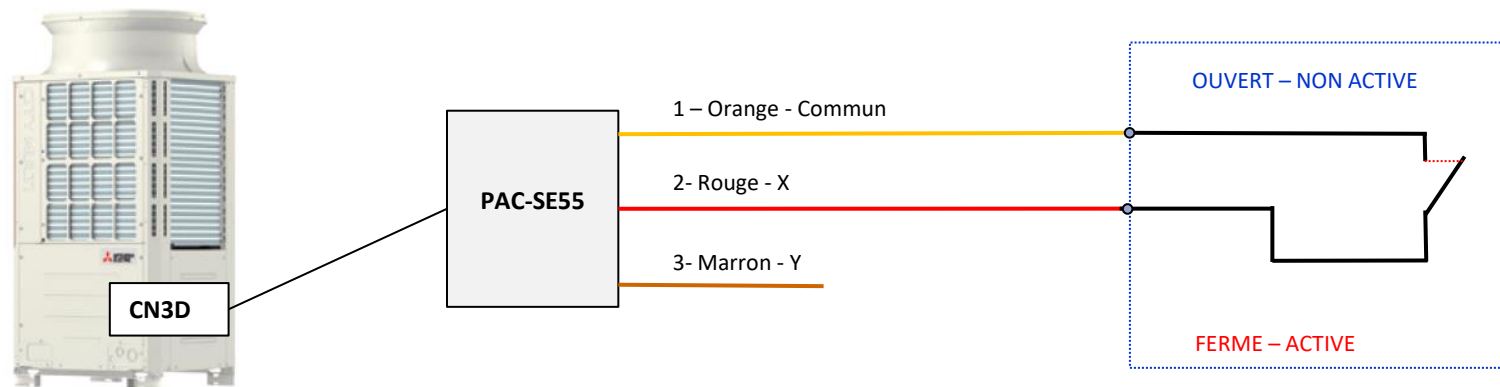

Choix de la priorité en cas de demande (Hors WY/WR2) :

**SW6-7 = ON** - Le mode réduction de bruit reste prioritaire même en cas de besoin de confort

**SW6-7 = OFF** - La demande de confort est prioritaire sur la réduction de bruit. (Froid < 30°C et Chaud > 3°C, selon TH7 – Temp Ext.)

Série Y, R2 - **SW6-8 = OFF**

Série S – PUMY-(S)P112-140YKM/VKM – **SW9-2 = OFF**

Série S – PUMY-(S)P200-YKM – **SW2-6 = OFF**

Série S – PUMY-P250 et 300 – **SW9-2 = OFF**

Série HP, WY/WR2 – **SW4-4 = OFF**

	<b>X – SW1 Rouge</b>	
	Contact OUVERT	Contact FERME
<b>MODE SILENCE</b>	NON ACTIVE	ACTIVE

# Connecteur CNDM – Gestion PUISSANCE – PAC-SE55 / MR SLIM

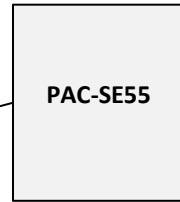

- 1 – Orange – Commun
- 2- Rouge – X – SW1
- 3- Marron – Y – SW2

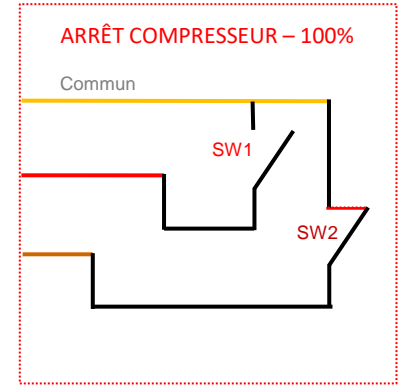
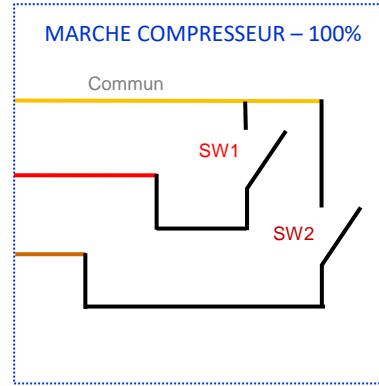

GROUPES EXTERIEUR COMPATIBLE:

PUHZ-ZRP/RP - SW 7-1 = ON

PUHZ-SHW - SW 7-1 = ON

PUZ-M - SW 7-1 = ON

		<b>X – SW1 Rouge</b>	
		<b>Contact OUVERT</b>	<b>Contact FERME</b>
<b>Y – SW2 Marron</b>	<b>Contact OUVERT</b>	100 % Compresseur	75% Compresseur
	<b>Contact FERME</b>	0% Compresseur	50% Compresseur

# Connecteur CNDM – PAC-SE55 / MR SLIM

## Mode SILENCE

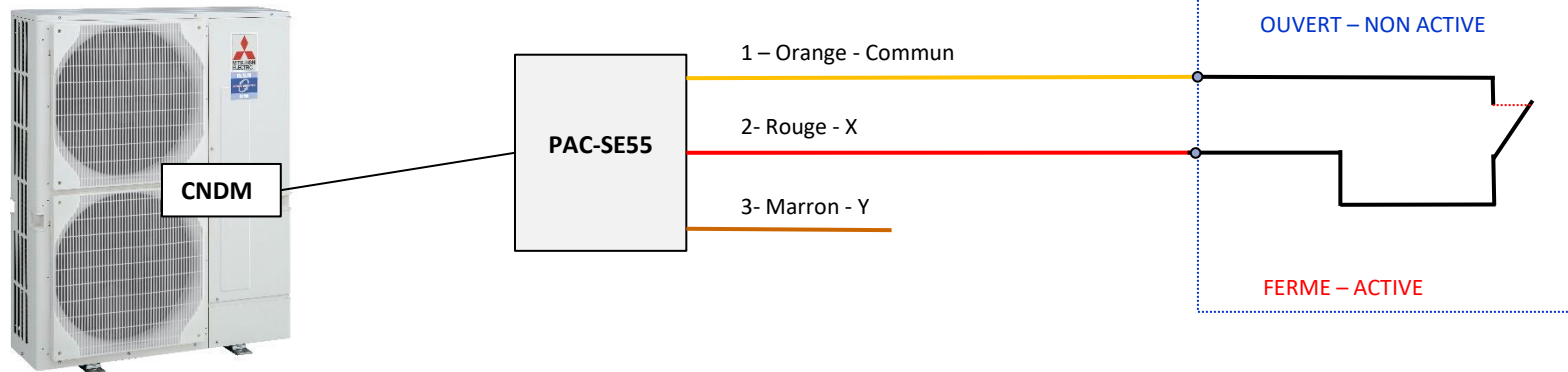

### GROUPES EXTERIEUR COMPATIBLE:

PUHZ-ZRP /RP - SW 7-1 = OFF

PUHZ-SHW - SW 7-1 = OFF

PUZ-M - SW 7-1 = OFF

X – SW1 Rouge		
	Contact OUVERT	Contact FERME
MODE SILENCE	NON ACTIVE	ACTIVE



# Connecteur CNDM – PAC-SE55 / ECODAN

## Mode SILENCE

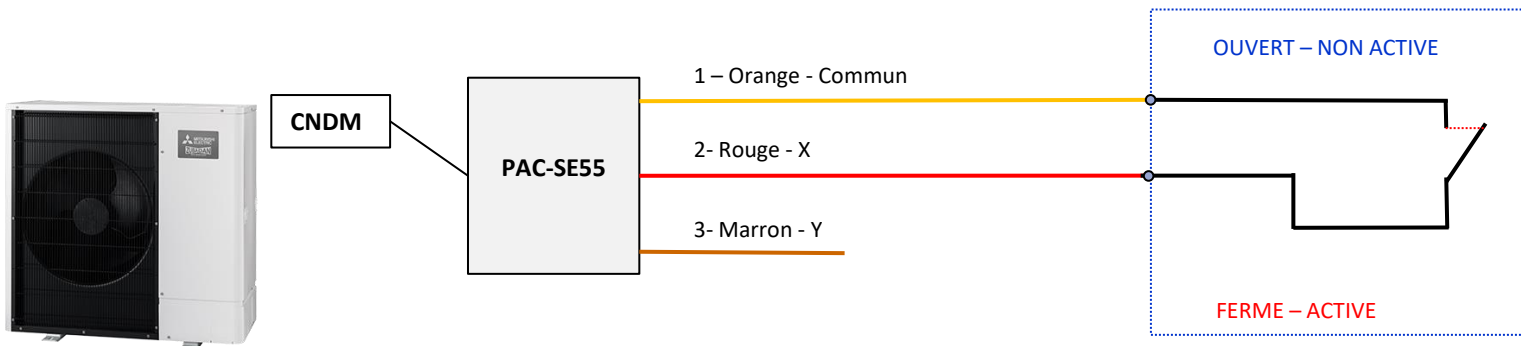

### GROUPES EXTERIEUR COMPATIBLE:

PUHZ-S(H)W - SW 7-1 = OFF

PUZ-(H)WM - SW 7-1 = OFF

PUD-S(H)WM - SW 7-1 = OFF

**SUZ – NON COMPATIBLE**

X – SW1 Rouge		
	Contact OUVERT	Contact FERME
MODE SILENCE	NON ACTIVE	ACTIVE

# Connecteur CNDM – PAC-SE55 / ECODAN

## Gestion Puissance

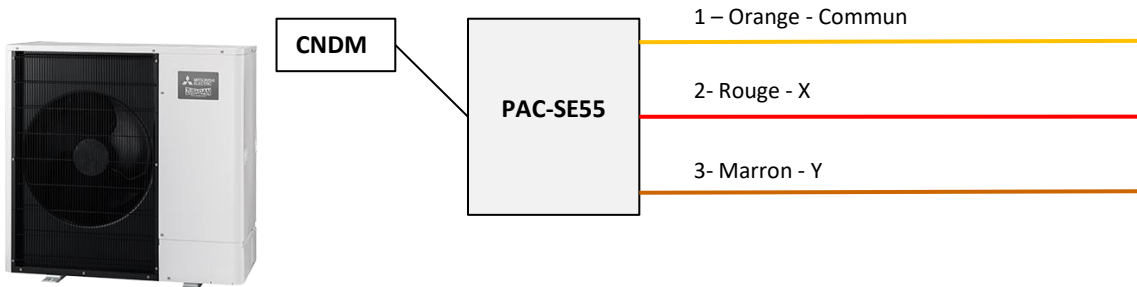

### GROUPES EXTERIEUR COMPATIBLE:

PUHZ-S(H)W - SW 7-1 = ON

PUZ-(H)WM - SW 7-1 = ON

PUD-S(H)WM- SW 7-1 = ON

**SUZ – NON COMPATIBLE**

		X – SW1 Rouge	
		Contact OUVERT	Contact FERME
Y – SW2 Marron	Contact OUVERT	100 % Compresseur	75% Compresseur
	Contact FERME	0% Compresseur	50% Compresseur