

**Air-Conditioners  
INDOOR UNIT****PEFY-P-VMR-E-L/R  
PEFY-P-VMHS-E-F  
PLFY-P-VLMD-E****PFFY-P-VLRM(M)-E  
PFFY-P-VLEM-E****PEFY-P-VMH-E  
PEFY-P-VMA(L)-E****PEFY-P-VMH-E-F  
PEFY-P-VMHS-E****OPERATION MANUAL**

For safe and correct use, please read this operation manual thoroughly before operating the air-conditioner unit.

**BEDIENUNGSHANDBUCH**

Zum sicheren und einwandfreien Gebrauch der Klimaanlage dieses Bedienungshandbuch vor Inbetriebnahme gründlich durchlesen.

**MANUEL D'UTILISATION**

Pour une utilisation correcte sans risques, veuillez lire le manuel d'utilisation en entier avant de vous servir du climatiseur.

**MANUAL DE INSTRUCCIONES**

Lea este manual de instrucciones hasta el final antes de poner en marcha la unidad de aire acondicionado para garantizar un uso seguro y correcto.

**ISTRUZIONI DI FUNZIONAMENTO**

Leggere attentamente questi istruzioni di funzionamento prima di avviare l'unità, per un uso corretto e sicuro della stessa.

**BEDIENINGSHANDLEIDING**

Voor een veilig en juist gebruik moet u deze bedieningshandleiding grondig doorlezen voordat u de airconditioner gebruikt.

**MANUAL DE OPERAÇÃO**

Para segurança e utilização correctas, leia atentamente o manual de operação antes de pôr a funcionar a unidade de ar condicionado.

**ΕΓΧΕΙΡΙΔΙΟ ΟΔΗΓΙΩΝ ΧΡΗΣΕΩΣ**

Για ασφάλεια και σωστή χρήση, παρακαλείστε διαβάσετε προσεκτικά αυτό το εγχειρίδιο χρήσεως πριν θέσετε σε λειτουργία τη μονάδα κλιματισμού.

**РУКОВОДСТВО ПО ЭКСПЛУАТАЦИИ**

Для обеспечения правильного и безопасного использования следует ознакомиться с инструкциями, указанными в данном руководстве по эксплуатации, тщательным образом до того, как приступить к использованию кондиционера.

**İŞLETME ELKİTABI**

Emniyetli ve doğru biçimde nasıl kullanılacağını öğrenmek için lütfen klima cihazını işletmeden önce bu elkitabını dikkatle okuyunuz.

**操作手册**

为了确保安全和正确使用，请在使用空调器之前仔细阅读本操作手册。

**操作手冊**

運轉本空調機之前，請仔細閱讀本操作手冊，以便安全正確地使用。

**NÁVOD K OBSLUZE**

Prečtete si důkladně tento návod k obsluze před použitím klimatizační jednotky. Budete ji pak moci využívat bezpečně a správně.

**NÁVOD NA POUŽITIE**

Skôr, než začnete používať klimatizačnú jednotku, prečítajte si dôkladne návod na použitie, aby ste jednotku používali bezpečne a správne.

**HASZNÁLATI KÉZIKÖNYV**

A megfelelő és biztonságos használat érdekében, kérjük, hogy figyelmesen olvassa el a használati kézikönyvben leírtakat a légkondicionáló berendezés üzembe helyezése előtt.

**INSTRUKCJA OBSŁUGI**

Przed rozpoczęciem użytkowania klimatyzatora dokładnie przeczytaj niniejszą instrukcję, w celu uzyskania informacji na temat bezpiecznego i prawidłowego korzystania z urządzenia.

**UPORABNIŠKI PRIROČNIK**

Za varno in pravilno uporabo pred uporabo klimatske naprave pazljivo preberite ta uporabniški priročnik.

**OPERATÖRSMANUAL**

Läs den här bruksanvisningen noga innan luftkonditioneringsenheten används, för säker och korrekt användning.

**PRIRUČNIK ZA RUKOVANJE**

Radi sigurne i ispravne uporabe, temeljito pročitajte ovaj priručnik prije rukovanja klimatizacijskim uređajem.

**РЪКОВОДСТВО ЗА ЕКСПЛОАТАЦИЯ**

За безопасна и правилна употреба, моля, прочетете внимателно това ръководство преди експлоатацията на климатизатора.

**MANUAL CU INSTRUCȚIUNI DE FUNCȚIONARE**

Pentru o utilizare corectă și sigură, vă rugăm să citiți cu atenție acest manual înainte de a pune în funcțiune unitatea de aer condiționat.

**INSTRUKSJONSHEFTE**

For sikker og riktig bruk, skal du lese dette instruksjonsheftet nøye før du betjener klimaanlegget.

GB

D

F

E

I

NL

P

GR

RU

TR

中

中

CZ

SV

HG

PO

SL

SW

HR

BG

RO

NO

[Fig.A]

<PLFY-P20~100VLM-D-E>

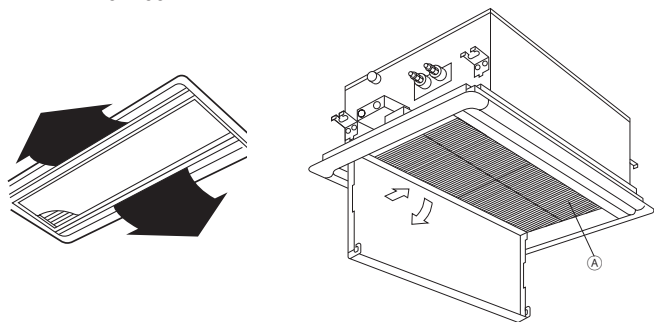

<PLFY-P125VLM-D-E>

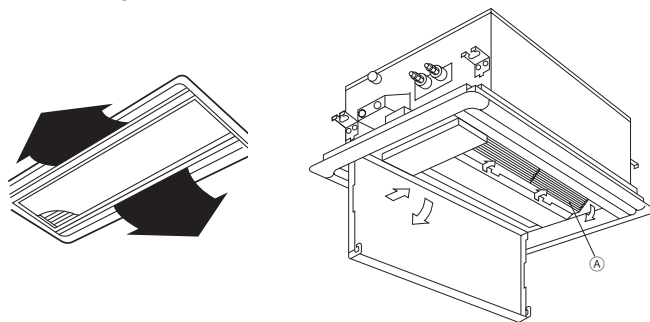

<PEFY-P-VMH-E, VMH-E-F, VMHS-E, VMHS-E-F>

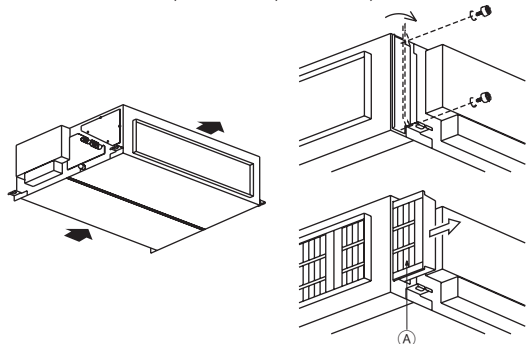

<PFFY-P-VLEM-E, VLRM(M)-E>

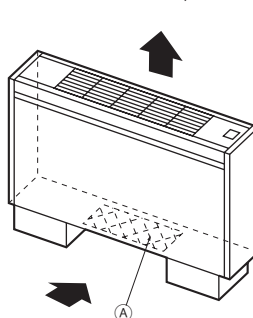

<PEFY-P-VMA(L)-E>

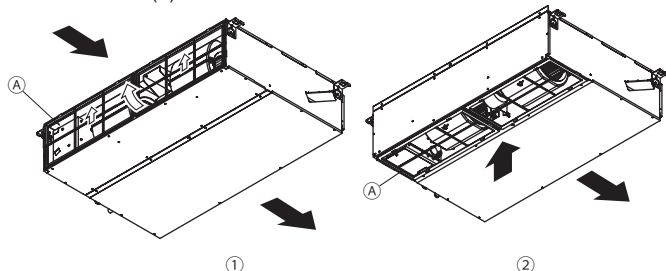

<PEFY-P-VMR-E-L/R>

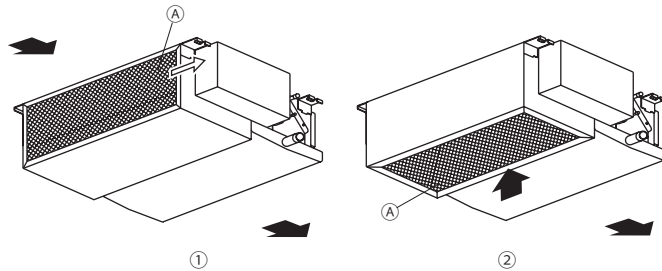

① Air inlet on the rear  
 Luftenlass auf der Rückseite  
 Admission d'air par l'arrière  
 Entrada de aire en la parte posterior  
 Ingresso aria sul retro  
 Luchtinlaat aan de achterkant  
 Entrada de ar na parte posterior  
 Είσοδος αέρα από πίσω  
 Воздухозаборник сзади  
 Arkadaki hava girişi  
 后部进气口  
 後側進氣口  
 Přívod vzduchu v zadní části  
 Prívod vzduchu na zadnej strane  
 Légbeömlő nyílás a hátoldalon  
 Wlot powietrza z tyłu  
 Vstop zraka na zadnji strani  
 Luftintag på baksidan  
 Ulaz za zrak straga  
 Вход за въздух от задната страна  
 Admisia aerului prin partea din spate  
 Luftinntak på baksiden

② Air inlet at the bottom  
 Luftenlass auf der Unterseite  
 Admission d'air par le bas  
 Entrada de aire en la parte inferior  
 Ingresso aria nella parte inferiore  
 Luchtinlaat aan de onderkant  
 Entrada de ar na parte inferior  
 Είσοδος αέρα από κάτω  
 Воздухозаборник внизу  
 Alttaki hava girişi  
 底部进气口  
 底部進氣口  
 Přívod vzduchu ve spodní části  
 Prívod vzduchu na spodnej strane  
 Légbeömlő nyílás az alsó oldalon  
 Wlot powietrza z dołu  
 Vstop zraka na spodnji strani  
 Luftintag på undersidan  
 Ulaz za zrak na dnu  
 Вход за въздух от долната страна  
 Admisia aerului prin partea inferioară  
 Luftinntak i bunnen

Ⓐ Filter  
 Filter  
 Filtre  
 Filtre  
 Filtro  
 Filtro  
 Filtro  
 Filtro  
 Фильтр  
 Фильтр  
 Filtre  
 滤网  
 濾網  
 Filtr  
 Filter  
 Szűrő  
 Filtr  
 Filter  
 Filter  
 Filtar  
 Филтър  
 Filtru  
 Filter

➔ Air flow  
 Luftfluss  
 Flux d'air  
 Fluxo de aire  
 Flusso d'aria  
 Richting van de luchtstroom  
 Fluxo de ar  
 Ροή αέρα  
 Воздушный поток  
 Hava akışı  
 气流  
 氣流  
 Prútok vzduchu  
 Prúdenie vzduchu  
 Légáramlás  
 Przepływ powietrza  
 Pretok zraka  
 Luftflöde  
 Protok zraka  
 Въздушен поток  
 Fluxul de aer  
 Luftstrømning

**Zone de fonctionnement**

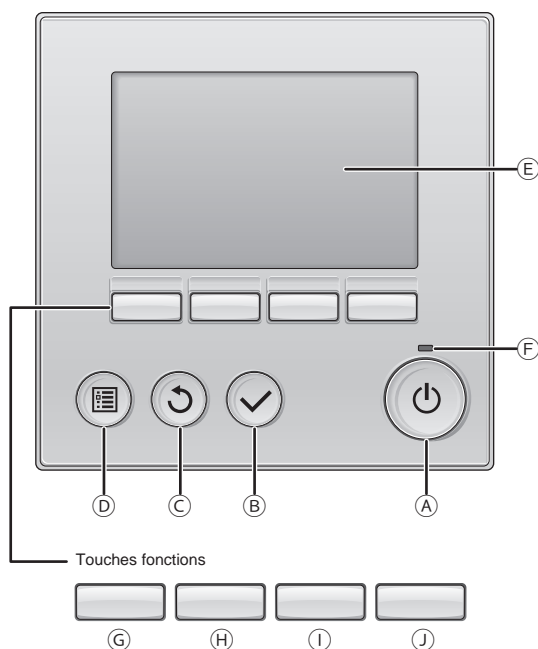

**A Touche [Marche / Arrêt]**

Pressez pour allumer ou éteindre l'appareil intérieur.

**B Touche [Choix]**

Pressez pour enregistrer les paramètres.

**C Touche [Retour]**

Pressez pour revenir à l'écran précédent.

**D Touche [Menu]**

Pressez pour ouvrir le Menu général.

**E Écran LCD rétroéclairé**

Les paramètres de fonctionnement s'affichent. Lorsque le rétroéclairage est éteint, appuyer sur une touche l'allume, et il reste allumé pendant un certain temps en fonction de l'affichage.

Lorsque le rétroéclairage est éteint, appuyer sur une touche ne fait que l'allumer, sans exécuter la fonction. (à l'exception du bouton [Marche / Arrêt])

**F Voyant Marche / Arrêt**

Cette lampe s'allume en vert lorsque le système est en fonctionnement. Elle clignote lorsque la télécommande est en cours de démarrage ou en cas d'erreur.

Les fonctions réalisées par les touches varient en fonction de l'écran. Consultez le guide des touches en bas de l'écran LCD pour voir les fonctions correspondant à un écran donné.

Lorsque le système est piloté à distance, le guide de fonction des touches n'apparaît pas pour les touches verrouillées.

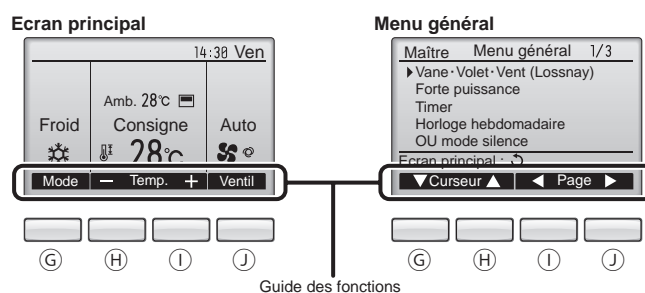

**G Touche fonction [F1]**

Ecran principal : Pressez pour régler le mode de fonctionnement.  
Menu général : Pressez pour faire descendre le curseur.

**H Touche fonction [F2]**

Ecran principal : Pressez pour diminuer la température.  
Menu général : Pressez pour faire monter le curseur.

**I Touche fonction [F3]**

Ecran principal : Pressez pour augmenter la température.  
Menu général : Pressez pour revenir à l'écran précédent.

**J Touche fonction [F4]**

Ecran principal : Pressez pour changer la vitesse du ventilateur.  
Menu général : Pressez pour aller à la page suivante.

## Zone d'affichage

L'écran principal peut être affiché dans deux modes différents : « Complet » et « Basic ».  
Le réglage usine est « Complet ». Pour passer au mode « Basic », modifier les paramètres sur l'écran des paramètres « Ecran principal de réglage » (Menu général > Réglages initiaux > Ecran principal de réglage).

### Mode complet

\* Toutes les icônes sont affichées pour la compréhension.

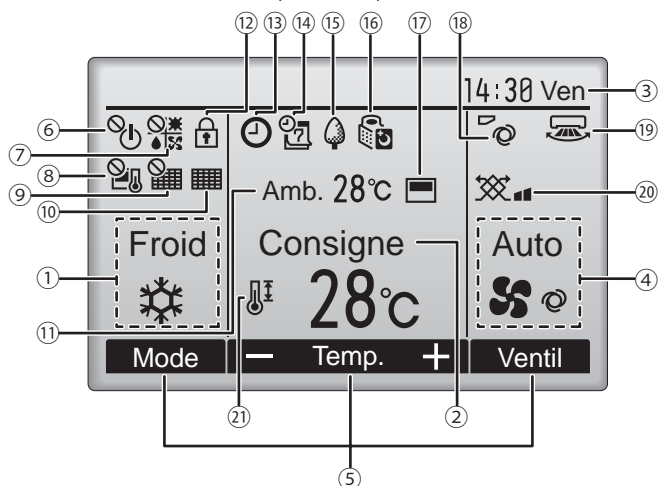

### Mode basic

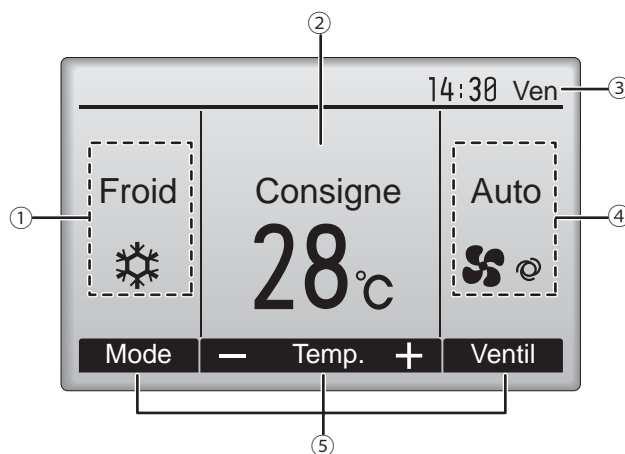

#### ① Mode de fonctionnement

Le mode de fonctionnement de l'appareil intérieur s'affiche ici.

#### ② Température de consigne

La température de consigne s'affiche ici.

#### ③ Horloge

L'heure actuelle s'affiche ici.

#### ④ Vitesse du ventilateur

Le réglage de la vitesse de ventilation apparaît ici.

#### ⑤ Guide des fonctions des touches

Les fonctions correspondant aux touches s'affichent ici.



S'affiche lorsque la marche et l'arrêt sont pilotés de façon centralisée.



S'affiche lorsque le mode de fonctionnement est piloté de façon centralisée.



S'affiche lorsque la température de consigne est pilotée de façon centralisée.



S'affiche si la remise à zéro du filtre est pilotée de façon centralisée.



Indique si le filtre a besoin d'entretien.

#### ⑪ Température de la pièce

La température actuelle de la pièce s'affiche ici.



S'affiche lorsque les touches sont verrouillées.



Apparaît lorsque la fonction « ON/OFF timer », « Réduit de nuit » ou « Arrêt Auto » timer est activée.

apparaît lorsque le timer est désactivé par le système de contrôle centralisé.



S'affiche si le programmeur hebdomadaire est activé.



S'affiche lorsque le système est en mode économie d'énergie. (Ceci n'apparaîtra pas sur certains modèles d'unités intérieures)



S'affiche lorsque les appareils extérieurs sont en mode silencieux.



S'affiche lorsque la thermistance intégrée à la télécommande est utilisée pour mesurer la température de la pièce (⑪).

s'affiche lorsque la thermistance de l'appareil intérieur est utilisée pour mesurer la température de la pièce.



Indique le réglage du déflecteur.



Indique le réglage des ailettes.



Indique les réglages de la ventilation.



S'affiche lorsque la plage de température de réglage est réduite.

La plupart des paramètres (à l'exception de la Marche / Arrêt, du mode, de la vitesse du ventilateur, de la température) peuvent être réglés à partir du menu général.

# Table des matières

1. Consignes de sécurité.....	33	3.4. Vitesse du ventilateur.....	36
1.1. Installation.....	33	3.5. Vane/Vent (Lossnay).....	37
1.2. Pendant le fonctionnement.....	34	4. Comment utiliser le climatiseur intelligemment.....	37
1.3. Rangement de l'appareil.....	34	5. Entretien de l'appareil.....	37
2. Noms et fonctions des différents éléments.....	34	6. Guide de dépannage.....	38
3. Comment faire fonctionner le climatiseur.....	35	7. Installation, travaux en cas de déplacement et vérifications.....	39
3.1. Activer Marche / Arrêt.....	35	8. Spécifications techniques.....	40
3.2. Mode de fonctionnement.....	35		
3.3. Température de consigne.....	36		

## 1. Consignes de sécurité

- ▶ Avant de faire fonctionner le climatiseur, lire attentivement toutes les « consignes de sécurité ».
- ▶ Les « consignes de sécurité » sont réparties en listes de points importants concernant la sécurité. Veiller à bien les respecter.

### Symboles utilisés dans le texte

#### ⚠ Avertissement:

Décrit les précautions à suivre pour éviter tout risque de blessure ou de danger mortel pour l'utilisateur.

#### ⚠ Précaution:

Décrit les précautions qui doivent être prises pour éviter d'endommager l'appareil.

### Symboles utilisés dans les illustrations

- ⊘ : Indique une action qui doit être évitée.
- ⚠ : Indique que des instructions importantes doivent être prises en considération.
- ⚡ : Indique un élément qui doit être mis à la terre.
- ⚠ : Indique des précautions à prendre lors du maniement de pièces tournantes. (Ce symbole se trouve sur l'étiquette de l'appareil principal) <Couleur: jaune>
- ⚠ : Danger d'électrocution (Ce symbole se trouve sur l'étiquette de l'appareil principal) <Couleur: jaune>

#### ⚠ Avertissement:

Prendre soin de lire les étiquettes se trouvant sur l'appareil principal.

### 1.1. Installation

- ▶ Lorsque vous aurez lu le présent manuel, veuillez le conserver avec le manuel d'installation dans un endroit sûr afin de pouvoir le consulter ultérieurement, lorsqu'une question se pose. Si une autre personne va être chargée de faire fonctionner l'appareil, veiller à bien lui remettre le présent manuel.

#### ⚠ Avertissement:

- Cet appareil ne doit pas être installé par l'utilisateur. Demander au revendeur ou à une société agréée de l'installer. Si l'appareil n'est pas correctement installé il peut y avoir un risque de fuite d'eau, d'électrocution ou d'incendie.
- Utiliser uniquement les accessoires agréés par Mitsubishi Electric et demander à votre revendeur ou à une société agréée de les installer. Si les accessoires ne sont pas correctement installés, il peut y avoir un risque de fuite d'eau, d'électrocution ou d'incendie.
- Le manuel d'installation décrit en détails la méthode d'installation suggérée. Toute modification de structure nécessaire pour l'installation doit être conforme aux normes locales de l'édifice.
- Ne jamais réparer ou déménager personnellement l'appareil. Si les réparations effectuées ne sont pas correctes, il peut y avoir un risque de fuite d'eau, d'électrocution ou d'incendie. En cas de panne ou de déménagement de l'appareil, veuillez contacter votre revendeur.
- Maintenez les pièces électriques à l'écart de l'eau (eau de lavage) etc.
- Cela pourrait provoquer une électrocution, une inflammation ou de la fumée.

Note 1: Au lavage de l'échangeur thermique et de la cuvette d'écoulement, assurez-vous que la boîte de commande, le moteur et le LEV restent secs en utilisant une couverture étanche.

Note 2: N'évacuez jamais l'eau de lavage pour la cuvette d'écoulement et l'échangeur thermique avec la pompe de drainage. Evacuez-la séparément.

- Cet appareil n'est pas destiné à être utilisé par des personnes (enfants inclus) dont les capacités mentales, sensorielles ou physiques sont réduites, ou qui ne disposent pas de l'expérience et des connaissances requises, sauf si une personne responsable de leur sécurité assure leur surveillance ou leur formation dans le cadre de l'utilisation de l'appareil.

- Cet appareil est prévu pour être utilisé par des utilisateurs experts ou formés dans les magasins, l'industrie légère et les fermes ou pour une utilisation commerciale par des personnes non initiées.
- N'utilisez pas d'additif de détection des fuites.
- Utilisez uniquement un réfrigérant de type indiqué dans les manuels fournis avec l'unité et sur la plaque signalétique.
  - Faute de quoi, l'unité ou la tuyauterie pourrait éclater, ou cela pourrait provoquer une explosion ou un incendie pendant l'utilisation, la réparation ou la mise au rebut de l'unité.
  - Cela pourrait également constituer une violation des lois applicables.
  - MITSUBISHI ELECTRIC CORPORATION ne peut être tenue responsable de tout dysfonctionnement ou accident résultant de l'utilisation du mauvais type de réfrigérant.

### 1)Appareil extérieur

#### ⚠ Avertissement:

- L'appareil extérieur doit être installé sur une surface plane et stable, dans un endroit non sujet à l'accumulation de neige, de feuilles ou de débris.
- Ne pas marcher sur l'appareil ni y déposer des objets. La personne ou l'objet risqueraient de tomber et de se blesser ou de blesser quelqu'un.

#### ⚠ Précaution:

- L'appareil extérieur doit être placé dans un endroit où l'air et le bruit engendrés ne risquent pas de déranger les voisins.

### 2)Appareil intérieur

#### ⚠ Avertissement:

- L'appareil intérieur doit être correctement fixé car dans le cas contraire, il pourrait tomber et blesser quelqu'un.

### 3)Commande à distance

#### ⚠ Avertissement:

- La commande à distance doit être installée de telle sorte que les enfants ne puissent pas y avoir accès.

### 4)Tuyau d'évacuation

#### ⚠ Précaution:

- Assurez-vous que le tuyau d'évacuation est installé de telle façon à ce que l'évacuation se fasse sans problèmes. Si l'installation n'est pas faite correctement, il pourrait en résulter des fuites d'eau, ce qui endommagerait les meubles.

### 5)Ligne d'alimentation électrique, fusible, ou coupe-circuit

#### ⚠ Avertissement:

- Vérifier si l'appareil est alimenté par un circuit réservé. La connexion d'autres appareils au même circuit pourrait provoquer une surcharge.
- S'assurer de la présence d'un interrupteur secteur principal.
- Veiller à toujours respecter la tension indiquée sur l'appareil ou le voltage du fusible ou du coupe-circuit. Ne jamais utiliser un morceau de câble ou un fusible d'un voltage supérieur à celui spécifié.

### 6)Mise à la terre

#### ⚠ Précaution:

- L'appareil doit être correctement raccordé à la terre pour éviter tout risque d'électrocution. Ne jamais raccorder le câble de mise à la terre à un tuyau de gaz ou d'eau, à un paratonnerre ou à un câble de terre du téléphone.
- Vérifier régulièrement que le câble de terre de l'appareil extérieur est correctement raccordé à la borne de terre de l'appareil et à l'électrode de mise à la terre.

## 1.2. Pendant le fonctionnement

### ⚠ Avertissement:

- Ne jamais élabousser l'appareil ni le toucher avec des mains humides. Il pourrait en résulter un risque d'électrocution.
- Ne pas vaporiser de gaz inflammable à proximité de l'appareil sous risque d'incendie.
- Ne pas placer de chauffage au gaz ou tout autre appareil fonctionnant avec une flamme vive là où il serait exposé à l'échappement d'air du climatiseur. Cela risquerait de provoquer une mauvaise combustion.
- Ne pas retirer la face avant ou la protection du ventilateur de l'appareil extérieur pendant son fonctionnement. Vous risqueriez de vous blesser si vous touchez les éléments rotatifs, les parties chaudes ou sous haute tension.
- Ne jamais mettre les doigts, des bâtons, etc. dans les entrées et sorties d'air sous risque de blessure car le ventilateur situé à l'intérieur de l'appareil tourne à grande vitesse. Faire tout particulièrement attention en présence d'enfants.
- Si vous sentez des odeurs étranges, arrêter l'appareil, le mettre hors tension et contacter le revendeur. Si vous ne procédez pas de cette façon, il pourrait y avoir risque de panne, d'électrocution ou d'incendie.
- Si vous remarquez des vibrations ou des bruits particulièrement anormaux, arrêter l'appareil, éteindre l'interrupteur et prendre contact avec le revendeur.
- Ne pas refroidir exagérément. La température intérieure idéale se situe sur une plage de 5 °C de différence par rapport à la température extérieure.
- Ne pas laisser des enfants ou des personnes handicapées assis ou debout sur le passage du flux d'air provenant du climatiseur. Cela pourrait provoquer des problèmes de santé.

### ⚠ Précaution:

- Ne pas utiliser d'objet pointu pour enfoncer les boutons car cela risquerait d'endommager la commande à distance.
- Ne pas tordre le câble de la commande à distance ni tirer dessus car cela risquerait de l'endommager et de provoquer un mauvais fonctionnement.
- Ne jamais retirer la partie supérieure de la commande à distance car vous risqueriez de toucher les cartes de circuits imprimés qui se trouvent à l'intérieur et de provoquer un court-circuit ou une panne.
- Ne jamais essuyer la commande à distance avec du benzène, du thinner, des produits chimiques, etc. Vous risqueriez de la décolorer et de provoquer des pannes. Pour nettoyer les taches persistantes, tremper un chiffon dans un détergent neutre non abrasif dilué avec de l'eau, le tordre convenablement, essuyer les taches puis essuyer à nouveau avec un chiffon sec.
- Ne jamais obstruer les entrées et sorties des appareils extérieurs et intérieurs. Un mobilier élevé placé sous l'appareil intérieur ou des objets volumineux comme des grandes boîtes laissées à proximité de l'appareil extérieur vont en réduire l'efficacité.
- Ne pas diriger le flux d'air vers des plantes ou des animaux en cages.
- Aérer fréquemment la pièce. Si l'appareil fonctionne continuellement dans une pièce fermée pendant un long moment, l'air va devenir vicié.

## En cas de panne

### ⚠ Avertissement:

- Ne jamais tenter aucune réparation sur le climatiseur. Consulter votre revendeur pour toute réparation ou intervention technique. Une mauvaise réparation peut causer des fuites d'eau, une électrocution voire un incendie etc.
- Si la commande à distance affiche un code d'erreur, si le climatiseur ne fonctionne pas ou si vous détectez une anomalie quelconque, arrêter l'appareil et contacter le revendeur. Si l'appareil est laissé dans de telles conditions il risque de tomber en panne ou de provoquer un incendie.
- Si le coupe-circuits fonctionne fréquemment, prendre contact avec le revendeur. S'il n'est pas remédié à la situation, l'appareil risque de tomber en panne ou de provoquer un incendie.
- Si le gaz de réfrigérant fuit, arrêter le fonctionnement du climatiseur, aérer convenablement la pièce et prendre contact avec le revendeur. S'il n'est pas remédié à la situation, des accidents risquent de se produire suite à un manque d'oxygène.

## Lorsque le climatiseur ne doit pas être utilisé pendant une certaine période

- Si le climatiseur ne doit pas être utilisé pendant une certaine période à cause d'un changement de climat, etc. le faire fonctionner pendant 4 – 5 heures avec la soufflerie d'air jusqu'à ce que l'intérieur soit complètement sec. Sinon de la moisissure non hygiénique et insalubre risque de se développer à des endroits divers.
- Lorsqu'il ne doit pas être utilisé pendant un certain temps, mettre l'alimentation hors tension (sur OFF). Si l'appareil est maintenu sous tension, vous risquez en effet de gaspiller plusieurs watts voire des dizaines de watts et l'accumulation de poussières, etc. pourrait être la cause de court-circuits.
- Allumer l'interrupteur d'alimentation au moins 12 heures avant le début de la mise en fonctionnement. Ne jamais couper l'alimentation pendant les périodes de forte utilisation sinon le climatiseur risque de tomber en panne.

## 1.3. Rangement de l'appareil

### ⚠ Avertissement:

- Lorsque vous devez ranger l'appareil, veuillez consulter votre revendeur. Si les tuyaux ne sont pas correctement retirés, du produit réfrigérant (gaz fluorocarbonique) pourrait s'échapper et entrer en contact avec votre peau, causant ainsi des blessures. L'échappement de produit réfrigérant dans l'atmosphère polluée également l'environnement.

## 2. Noms et fonctions des différents éléments

### Fixation et démontage du filtre

[Fig. A] (P.2)

### ⚠ Précaution:

- Lors du retrait du filtre, protéger ses yeux de la poussière. De même, si vous devez monter sur une chaise pour effectuer le travail, faites attention de ne pas tomber.
- Mettre l'appareil hors tension avant de changer le filtre.

## 3. Comment faire fonctionner le climatiseur

### 3.1. Activer Marche / Arrêt

#### Marche



Pressez la touche [Marche / Arrêt].  
La lampe Marche / Arrêt s'allume en vert, et l'appareil démarre.

\* L'unité fonctionne avec les paramètres précédemment réglés suivants : mode de fonctionnement, température de consigne et vitesse de ventilation.

#### Arrêt

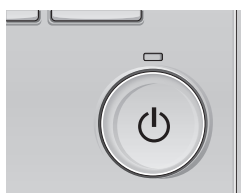

Pressez à nouveau la touche [Marche / Arrêt].  
La lampe Marche / Arrêt s'éteint, et l'appareil s'arrête.

### 3.2. Mode de fonctionnement

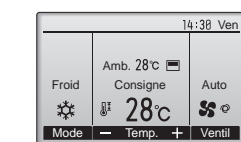

Appuyez sur la touche [F1] pour balayer les modes de fonctionnement parmi : « Froid, Déshu., Ventil., Auto, et Chaud ». Sélectionnez le mode de fonctionnement désiré.

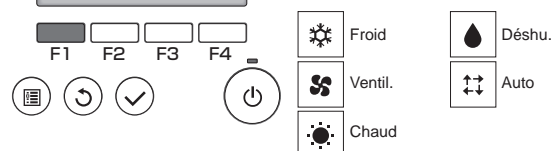

\* Les modes de fonctionnement non disponibles pour l'unité intérieure connectée ne s'afficheront pas à l'écran.

\* Suivant le modèle d'unité intérieure, il est possible de paramétrer un ou deux réglages de températures (point de réglage unique ou double) en mode Auto.

#### Que signifie le fait que l'icône du mode clignote

L'icône de mode clignote lorsque d'autres appareils intérieurs du même système réfrigérant (connectés au même appareil extérieur) sont déjà dans un mode différent. Dans ce cas, les autres appareils du même groupe ne peuvent fonctionner que dans le même mode.

#### Mode déshu. (à l'exception de la série PEFY-P-VMHS-E-F)

- Le ventilateur intérieur se met en mode de fonctionnement à basse vitesse, désactivant ainsi la fonction de modification de la vitesse du ventilateur.
- La déshumidification ne peut pas s'effectuer à une température ambiante de moins de 18 °C.
- La déshumidification consiste en un assèchement de l'air commandé par un micro-ordinateur qui contrôle un refroidissement d'air excessif en vertu de la température de la pièce que vous avez choisie. (Ne peut pas servir en cas de chauffage.)
  - Avant d'atteindre la température de votre choix  
Le fonctionnement du compresseur et du ventilateur intérieur est lié en vertu du changement de température de la pièce et de la répétition automatique marche/arrêt (ON/OFF).
  - Lorsque la température de votre choix est atteinte, le compresseur et le ventilateur intérieur s'arrêtent tous deux  
Si l'arrêt dure plus de 10 minutes, le compresseur et le ventilateur intérieur se remettent à fonctionner pendant 3 minutes pour maintenir un faible taux d'humidité.

#### Mode chaud

##### Écran « DEGIVRAGE »

S'affiche uniquement pendant l'opération de dégivrage.

##### Écran « PRE CHAUFFAGE »

S'affiche entre le début du fonctionnement comme chauffage et le moment où de l'air chaud est soufflé dans la pièce.

#### ⚠ Précaution:

- Ne jamais s'exposer directement au souffle d'air froid pendant une période prolongée. Une trop longue exposition à de l'air froid nuit à la santé et doit dès lors être évitée.
- Lorsque le climatiseur est utilisé avec des brûleurs, ventiler convenablement la pièce. Une ventilation insuffisante risque en effet de provoquer des accidents dus à un manque d'oxygène.
- Ne jamais placer un brûleur à un endroit où il est exposé à l'air soufflé par le climatiseur sinon, sa combustion sera irrégulière.
- Le micro-ordinateur fonctionne dans les cas suivants:
  - L'air ne souffle pas lorsque le chauffage démarre.
    - Pour éviter le souffle d'air froid, le ventilateur interne est progressivement allumé par étapes entre un très léger souffle/un léger souffle/la soufflerie programmée en fonction de l'augmentation de la température de l'air propulsé. Il faut attendre un moment avant que le ventilateur ne tourne comme indiqué.
  - Le ventilateur ne tourne pas à la vitesse programmée
    - Sur certains modèles, le système passe au très léger souffle d'air lorsque la température de la pièce atteint la température programmée. Dans d'autres circonstances, il s'arrête pour éviter le souffle d'air froid pendant l'opération de dégivrage.
  - La soufflerie d'air fonctionne même lorsque l'appareil est arrêté.
    - Environ une minute après l'arrêt de fonctionnement, le ventilateur interne tourne parfois pour éliminer un surcroît de chaleur généré par le chauffage électrique, etc. La vitesse de ventilation change de faible à élevée.

#### Mode Auto (point de réglage double) (à l'exception de la série PEFY-P-VMHS-E-F)

Lorsque le mode de fonctionnement est réglé sur le mode Auto (point de réglage double), il est possible de paramétrer deux réglages de température (un pour le refroidissement et un pour le chauffage). Suivant la température de la pièce, l'unité intérieure fonctionnera automatiquement en mode froid ou chaud pour maintenir la température ambiante dans la plage prédéfinie.

Les réglages de température spécifiés pour le mode Froid/Déshu. et le mode Chaud permettront de contrôler automatiquement la température ambiante pour rester dans la plage des réglages de la température. Ce mode est particulièrement efficace pendant les intersaisons lorsque la différence de température entre la température la plus élevée et la température la plus faible au cours de la même journée est importante en modes de chauffage et de refroidissement.

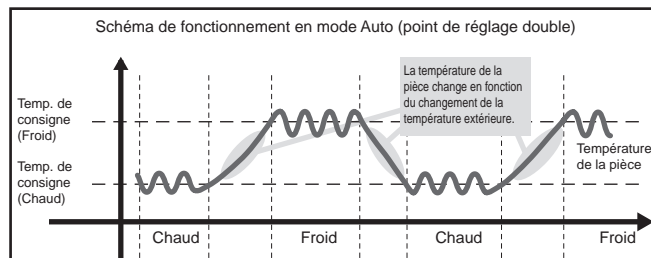

#### Mode Auto (point de réglage unique) (série PEFY-P-VMHS-E-F)

En mode de point de réglage unique, les températures de consigne de refroidissement et de chauffage sont utilisées en commun. Le refroidissement démarre lorsque la température extérieure est supérieure à la température de consigne et le chauffage démarre lorsque la température extérieure est inférieure à la température de consigne.

Lors du fonctionnement automatique, le fonctionnement de l'appareil passe en mode de refroidissement lorsque la température extérieure est supérieure à la température de consigne de 1,5 °C ou plus pendant des périodes consécutives de trois minutes.

De même, le fonctionnement de l'appareil passe en mode de chauffage lorsque la température extérieure est inférieure à la température de consigne de 1,5 °C ou plus pendant des périodes consécutives de trois minutes.

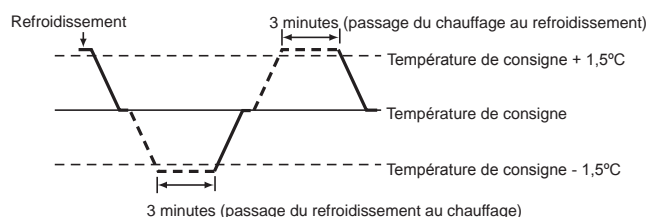

### 3.3. Température de consigne

<<Froid», «Désu.», «Chaud», et «Auto» (point de réglage unique)>

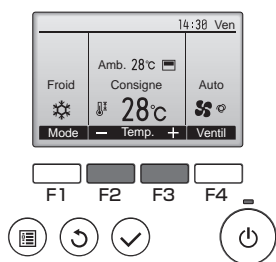

Appuyez sur la touche [F2] pour diminuer la température de consigne, et la touche [F3] pour l'augmenter.

\* Reportez-vous au tableau suivant pour la plage de température réglable pour les différents modes de fonctionnement.

\* Il est impossible de paramétrer la température de consigne en mode Ventil.

\* Suivant le réglage de l'unité de température, les températures augmentent ou diminuent par incréments de 0,5 °C, 1 °C, 1 °F ou 2 °F.

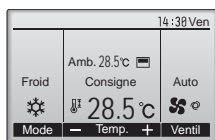

Exemple d'affichage  
(Centigrade avec incréments de 0,5- degrés)

<Mode «Auto» (points de réglage double)>

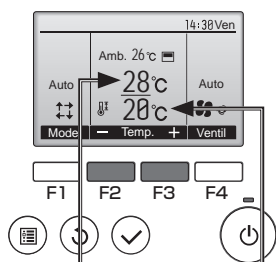

Les températures de consigne actuelles s'affichent. Appuyez sur le bouton [F2] ou [F3] pour afficher l'écran de Réglages.

Température de consigne pour rafraîchir  
Température de consigne pour chauffer

### Plage de température de consigne [Modèles autres que PEFY-P-VMHS-E-F]

Mode de fonctionnement	Plage de température de consigne
Froid/Désu.	19 °C–30 °C/67 °F–87 °F *1
Chaud	17 °C–28 °C/63 °F–83 °F *1
Auto (point de réglage unique)	19 °C–28 °C/67 °F–83 °F **2
Auto (point de réglage double)	Froid: Identique à la plage de température de consigne en mode Froid Chaud: Identique à la plage de température de consigne en mode Chaud *2*3*4
Ventil.	Non réglable

\*1 Les plages de température réglables varient en fonction du modèle de l'unité intérieure.

\*2 La température de consigne du mode Auto (point de réglage unique ou double) apparaît en fonction du modèle de l'unité intérieure.

\*3 Les mêmes valeurs sont utilisées pour la température de consigne du mode Froid/Désu. et la température de consigne de refroidissement du mode Auto (point de réglage double). De même, les mêmes valeurs sont utilisées pour la température de consigne du mode Chaud et la température de consigne de chauffage du mode Auto (point de réglage double).

\*4 Il est possible de régler la température de refroidissement et de chauffage dans les conditions suivantes.

- La température de consigne de refroidissement est supérieur à celui de la température de chauffage.
- La différence entre la température de consigne de refroidissement et de chauffage est identique ou supérieure à la différence de température minimale qui varie avec le modèle d'unité intérieure.

### [Séries PEFY-P-VMHS-E-F]

Mode de fonctionnement	Plage de température de consigne
Froid	14°C–30°C
Chaud	17°C–28°C
Auto (point de réglage unique)	17°C–28°C
Ventil.	Non réglable

### 3.4. Vitesse du ventilateur

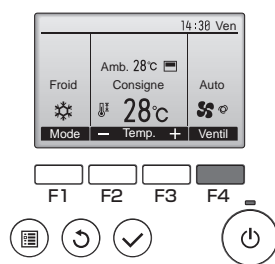

Pressez [F4] pour changer la vitesse du ventilateur, dans l'ordre suivant.



• Le nombre de vitesses de ventilation disponibles dépend du modèle de l'unité intérieure.

[Séries PEFY-P200-250VMH, PEFY-P-VMH-E-F]

\* Il est impossible d'éteindre le ventilateur.

[Séries PEFY-P40-140VMH, PEFY-P-VLEM, PEFY-P-VLRM]

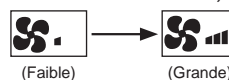

[PLFY-P125VLM]

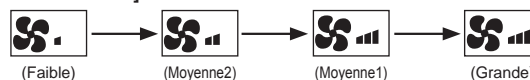

[Séries PLFY-P20-100VLM, PEFY-P-VMR, PEFY-P-VMHS-E-F]



[Séries PEFY-P-VLRMM-E, PEFY-P-VMA(L)-E, PEFY-P-VMHS-E]

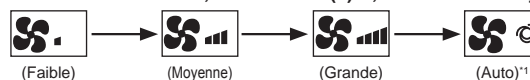

\*1 Ce réglage ne peut être modifié qu'avec la télécommande MA.

• La vitesse de ventilation réelle varie de la vitesse affichée sur l'écran LCD lorsque l'une des conditions suivantes est remplie.

1. Lorsque «PRE CHAUFFAGE» ou «DEGIVRAGE» est affiché
2. Lorsque la température de la pièce est supérieure à la température de consigne en mode de chauffage
3. Juste après le fonctionnement en mode de chauffage (pendant la phase d'attente de basculement du mode de fonctionnement)
4. En mode de déshumidification



### 3.5. Vane/Vent (Lossnay)

#### Accéder au menu

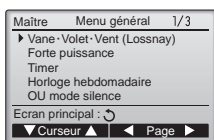

Sélectionnez « Vane-Volet-Vent (Lossnay) » dans le Menu général, et appuyez sur la touche [Choix].

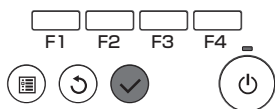

#### Réglage du déflecteur

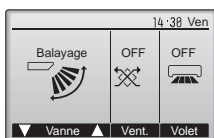

Pressez sur la touche [F1] ou [F2] pour choisir le réglage du déflecteur : « Auto », « Étape 1 », « Étape 2 », « Étape 3 », « Étape 4 », « Étape 5 », et « Balayage ». Choisissez le réglage désiré.

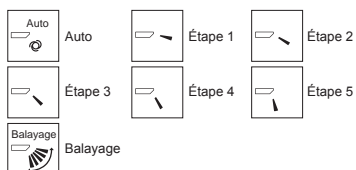

Choisissez « Balayage » que le déflecteur bouge de haut en bas automatiquement. Lorsqu'il est réglé sur « Étape 1 » à « Étape 5 », le déflecteur se positionne à l'angle choisi. \* Certains modèles de sections intérieures ne sont pas équipés de ventilateurs.

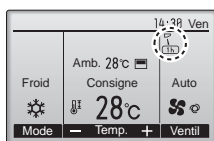
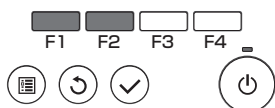

\* **1h** sous l'icône du déflecteur Cette icône apparaît lorsque le déflecteur est réglé sur « Étape 5 » et que le ventilateur fonctionne à faible vitesse pendant la réfrigération ou la déshumidification (dépend du modèle). L'icône disparaît au bout d'une heure, et le déflecteur se repositionnera automatiquement.

- La vitesse réelle du ventilateur est différente de la vitesse du ventilateur affichée sur l'écran LCD lorsque l'une des conditions suivantes est remplie.
  1. Lorsque « PRE CHAUFFAGE » ou « DEGIVRAGE » est affiché
  2. Juste après le fonctionnement en mode de chauffage
  3. Capteur thermique inactif en mode de chauffage

#### [PPFY-P-VLEM]

Tout en tirant la grille de la soufflerie vers soi, soulever la partie arrière, la retirer, en modifier le sens et la remettre en place.

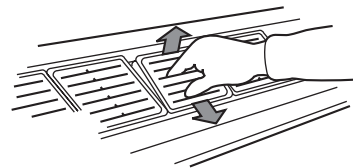

#### ⚠ Prémunition:

- Éviter de mettre ses mains dans la sortie d'air de l'appareil intérieur plus longtemps que nécessaire. Si les mains sont prises dans les éléments métalliques lors du réglage du panneau et de la grille de la soufflerie ou si vous les coincez dans la pale automatique, vous risquez de vous blesser et de provoquer une panne de l'appareil.

#### Réglage de la ventilation

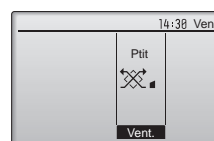

Pressez [F3] pour choisir l'option de ventilation parmi : « OFF », « Ptit » et « Gd ». \* Réglable seulement lorsque le LOSSNAY est connecté.

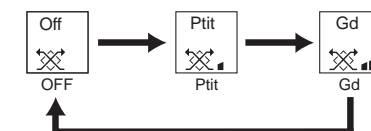
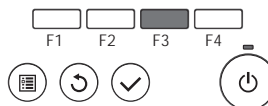

\* Le ventilateur de certains modèles d'appareils intérieurs peut être synchronisé avec certains modèles d'appareils de ventilation.

## 4. Comment utiliser le climatiseur intelligemment

Même de petites opérations effectuées pour prendre soin de votre climatiseur peuvent le rendre plus efficace en termes d'effet de climatisation, de factures d'électricité, etc.

#### Régler une température adéquate pour la pièce

- En cas de refroidissement de l'air, l'idéal est une différence de température d'environ 5 °C entre l'intérieur et l'extérieur.
- Une augmentation de 1 °C de la température programmée pour la pièce pendant le fonctionnement du système de refroidissement de l'air permet d'économiser environ 10 % de la consommation électrique.
- Un refroidissement excessif nuit à la santé et signifie également un gaspillage de l'énergie électrique.

#### Nettoyer soigneusement le filtre

- Si l'écran du filtre à air est obstrué, le débit d'air et l'effet de refroidissement peuvent être fortement diminués. De plus, s'il n'est pas pris soin de l'obstruction, l'appareil risque de tomber en panne. Il est particulièrement important de bien nettoyer le filtre au début des saisons de chauffage et de

refroidissement. (En cas d'accumulation de poussières et de saletés, nettoyer le filtre à fond.)

#### Éviter toute intrusion de chaleur pendant le refroidissement

- Pour éviter toute intrusion de chaleur pendant le fonctionnement du climatiseur, mettre un rideau ou une vénitienne à la fenêtre pour empêcher les rayons directs du soleil de pénétrer. De même, ne pas ouvrir inutilement la porte d'entrée ou de sortie.

#### Aérer occasionnellement la pièce

- Etant donné que l'air est régulièrement vicié lorsqu'une pièce reste fermée pendant un certain temps, il ne faut pas oublier d'aérer de temps à autre. Prendre également certaines précautions en cas d'utilisation d'appareils au gaz pendant le fonctionnement du climatiseur. Si vous utilisez l'appareil de ventilation « LOSSNAY » conçu par notre société, vous pouvez aérer la pièce en perdant moins d'énergie. Pour plus de détails sur cet appareil, veuillez contacter votre revendeur.

## 5. Entretien de l'appareil

Toujours demander à la personne responsable de la maintenance d'effectuer l'entretien du filtre. Avant d'effectuer tout entretien, mettre le système hors tension (OFF).

#### ⚠ Prémunition:

- Avant de commencer le nettoyage, arrêter l'appareil et couper l'alimentation (OFF). Ne pas oublier que le ventilateur interne tourne à grande vitesse et peut être la cause de sérieuses blessures.
- Les appareils intérieurs sont équipés de filtres servant à extraire les poussières de l'air aspiré. Nettoyez les filtres en suivant les procédures sur la droite. (Les filtres normaux doivent en principe être nettoyés une fois par semaine alors que les filtres longue durée doivent l'être au début de chaque saison d'utilisation.)
- La durée de vie du filtre dépend du lieu d'installation de l'appareil et de son fonctionnement.

#### Comment nettoyer les filtres

- Brosser doucement la poussière ou nettoyer le filtre avec l'aspirateur. En cas de taches persistantes, laver le filtre dans de l'eau tiède avec un détergent non abrasif ou dans de l'eau pure puis rincer convenablement toute trace de détergent. Après le lavage, sécher le filtre et le remettre en place.

#### ⚠ Prémunition:

- Ne pas laisser sécher le filtre sous les rayons directs du soleil ou en le réchauffant à la flamme, etc. car de trop fortes chaleurs risquent de le déformer.
- Le lavage du filtre dans de l'eau chaude (dont la température est supérieure à 50 °C) peut également provoquer une certaine déformation de celui-ci.
- Ne jamais verser de l'eau ou vaporiser des produits inflammables dans le climatiseur car cela pourrait provoquer des pannes, un danger d'électrocution, voire un incendie.

## 6. Guide de dépannage

**Lorsqu'une erreur survient, l'écran suivant s'affiche.  
Vérifiez l'état de l'erreur, arrêtez le système, et consultez votre revendeur.**

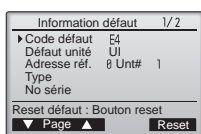

Les paramètres Code défaut, Défaut unité, l'adresse du réfrigérant, le nom de modèle de l'unité et le numéro de série s'affichent. Le nom du modèle et le numéro de série ne s'affichent que si ces informations ont été enregistrées.

Pressez [F1] ou [F2] pour aller à la page suivante.

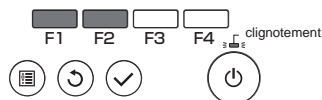

Avant de faire appel au service après-vente, veuillez vérifier les points suivants:

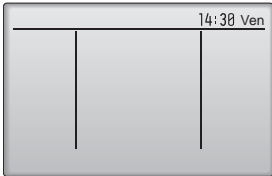
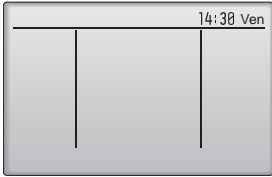
Etat de l'appareil	Commande à distance	Cause	Remède
L'appareil ne fonctionne pas.	La ligne réglée et l'horloge ne sont pas affichées. Aucun affichage n'apparaît même quand on appuie sur la touche [Marche / Arrêt].	Panne de courant.	Appuyer sur la touche [Marche / Arrêt] après la remise sous tension.
		L'alimentation est coupée (OFF).	Brancher l'alimentation (ON).
		Le fusible de la prise d'alimentation a sauté.	Remplacer le fusible.
		Le coupe-circuit de fuite à la terre s'est déclenché.	Remettre le coupe-circuit de fuite à la terre.
L'air souffle mais il ne refroidit ou ne réchauffe pas suffisamment.	L'affichage à cristaux liquides indique que l'appareil est en cours de fonctionnement.	Mauvais réglage de la température.	Après avoir vérifié le réglage de température et la température ambiante sur l'affichage à cristaux liquides, reportez-vous à la section 3.3 « Température de consigne », et utiliser la touche de réglage.
		Le filtre est encombré de poussières et de saletés.	Nettoyer le filtre. (Se reporter à la section 5 « Entretien de l'appareil ».)
		Des obstacles bloquent l'arrivée et la sortie d'air des appareils intérieurs et extérieurs.	Retirer les obstacles.
		Les fenêtres et les portes sont ouvertes.	Fermer les portes et fenêtres.
Pas de sortie d'air froid ou d'air chaud.	L'affichage à cristaux liquides indique que l'appareil est en cours de fonctionnement.	Le circuit empêchant la remise en marche trop rapide fonctionne pendant 3 minutes après l'arrêt.	Attendre un instant. (Pour protéger le compresseur, un circuit empêchant la remise en marche dans les 3 minutes est incorporé à l'appareil intérieur. C'est pourquoi, dans certains cas, le compresseur ne se met pas en marche immédiatement et il se peut qu'il ne fonctionne pas pendant 3 minutes.)
		L'appareil intérieur a été remis en fonctionnement pendant l'opération de chauffage et de dégivrage.	Attendre un instant. (L'opération de chauffage commence lorsque l'opération de dégivrage est terminée.)
Le climatiseur fonctionne pendant un bref instant puis s'arrête aussitôt.	Le code et la mention de vérification « CONTROLE » clignotent sur l'affichage à cristaux liquides	Des obstacles bloquent l'arrivée et la sortie d'air des appareils intérieurs et extérieurs.	Remettre en marche après le retrait des obstacles.
		Le filtre est encombré de poussières et de saletés.	Remettre en marche après le nettoyage du filtre. (Se reporter à la section 5 « Entretien de l'appareil ».)
Le son de l'échappement et de la rotation du moteur est toujours audible après l'arrêt du climatiseur.	Tous les voyants sont allumés, à l'exception de la ligne réglée et de l'horloge. 	Lorsque d'autres appareils intérieurs sont programmés pour le refroidissement, l'appareil s'arrête après avoir fait fonctionner un mécanisme d'écoulement pendant trois minutes.	Attendre 3 minutes.
Le son de l'échappement et de la rotation du moteur est toujours audible par intermittence après l'arrêt du climatiseur.	Tous les voyants sont allumés, à l'exception de la ligne réglée et de l'horloge. 	Lorsque d'autres appareils intérieurs sont programmés pour le refroidissement, l'eau d'écoulement est amenée à l'intérieur. Lorsque l'eau d'écoulement est rassemblée, le mécanisme d'écoulement entame l'opération de drainage.	Le bruit s'arrête rapidement. (S'il se reproduit à plus de 2 ou 3 reprises en une heure, appeler le service technique.)
De l'air chaud sort par intermittence lorsque le thermostat est coupé et pendant le fonctionnement du ventilateur.	L'affichage à cristaux liquides indique que l'appareil est en cours de fonctionnement.	Lorsque d'autres appareils intérieurs sont programmés pour le chauffage, les vannes de commandes s'ouvrent et se ferment de temps en temps pour maintenir la stabilité du système.	Le problème s'arrête rapidement. (Si la température monte à un niveau inconfortable dans une petite pièce, éteindre le climatiseur.)

- Si le fonctionnement s'arrête à cause d'une interruption de courant, la fonction [d'empêchement de redémarrage des circuits après une interruption de courant] s'active et empêche le fonctionnement de l'appareil même (la touche [Marche / Arrêt]) après le rétablissement de l'alimentation.

Si le mauvais fonctionnement persiste après avoir vérifié tous les points ci-dessus, mettre l'appareil hors tension (OFF) et contacter votre revendeur en lui donnant toutes les informations concernant le nom du produit, la nature du problème, etc. Si l'écran des informations d'erreur clignote, expliquer au revendeur le contenu de l'affichage (et lui donner le code d'erreur). Ne jamais essayer d'effectuer les réparations vous-même.

#### Les symptômes suivants ne constituent pas des pannes provenant du climatiseur:

- L'air soufflé par le climatiseur peut parfois dégager certaines odeurs. Cela est dû notamment à la fumée de cigarettes contenue dans l'air de la pièce, aux odeurs de cosmétiques, des murs, des meubles, etc. absorbées par le climatiseur.
- Un bruit de sifflement peut être audible immédiatement après la mise en marche ou l'arrêt du climatiseur. Il s'agit du bruit du réfrigérant qui se répand à l'intérieur du climatiseur, cela n'a rien d'anormal.

- Le climatiseur émet parfois un bruit ou un déclic au début ou à la fin de l'opération de refroidissement/de chauffage. Il s'agit du son de frottement sur le panneau avant et sur d'autres éléments suite à l'expansion et à la contraction provoquées par les changements de température. Cela n'a rien d'anormal.
- La vitesse du ventilateur change même si le réglage n'a pas été modifié. Le climatiseur augmente automatiquement la vitesse du ventilateur (passage progressif d'une vitesse inférieure vers la vitesse réglée) de manière à ne pas souffler d'air froid au début de l'opération de chauffage. Il réduit également la vitesse du ventilateur pour protéger le moteur du ventilateur lorsque la température de l'air de retour ou la vitesse du ventilateur devient excessivement élevée.

## 7. Installation, travaux en cas de déplacement et vérifications

### A propos de l'emplacement de l'installation

Veuillez prendre contact avec votre revendeur pour les détails concernant l'installation et son déménagement.

#### ⚠ Précaution:

- **Ne jamais installer le climatiseur dans un endroit sujet à des fuites de gaz inflammable. Un incendie pourrait se déclarer suite à des fuites ou à une accumulation de gaz à proximité de l'appareil.**
- **Ne jamais installer le climatiseur dans les endroits suivants:**
  - dans des endroits où on utilise beaucoup d'huile pour machines
  - à proximité de l'océan et des zones balnéaires où l'air est salé.
  - où le taux d'humidité est important
  - à proximité de sources chaudes
  - en présence de gaz sulfuriques
  - en présence de machines fonctionnant à haute fréquence (soudeuse à haute-fréquence, etc.)
  - où on utilise fréquemment des solutions acides
  - où on vaporise régulièrement des produits spéciaux
- **Installer l'appareil intérieur à l'horizontale sinon il risque d'y avoir des fuites d'eau.**
- **Prendre des mesures suffisantes contre les interférences en cas d'installation du climatiseur dans des hôpitaux ou dans des centres de communications.**

Si le climatiseur doit servir dans un des milieux repris cidessus, il faut s'attendre à des pannes de fonctionnement fréquentes. Il est dès lors conseillé d'éviter de l'installer dans ce genre d'endroits.

Pour plus de détails, prendre contact avec votre revendeur.

### A propos de l'installation électrique

#### ⚠ Précaution:

- **Les travaux électriques doivent être menés à bien par des électriciens qualifiés, conformément aux normes à respecter « pour les installations électriques » et conformément aux explications données dans les manuels d'installation. Des circuits spéciaux doivent être utilisés. L'utilisation d'autres équipements sur la même source d'alimentation risque de faire sauter les coupe-circuits et les fusibles.**
- **Ne jamais raccorder le câble de terre à une conduite de gaz, à une conduite d'eau, à un paratonnerre ou à un câble de terre téléphonique. Pour plus de détails, veuillez prendre contact avec votre revendeur.**
- **Dans certains types d'installations, l'introduction d'un coupe-circuit de fuite à la terre est obligatoire. Pour plus de détails à ce sujet, veuillez prendre contact avec votre revendeur.**

### En ce qui concerne le déménagement de l'installation

- Pour retirer et réinstaller le climatiseur en cas de déménagement ou de réaménagement de votre habitation, veuillez prendre contact au préalable avec le revendeur pour une estimation du coût des travaux requis pour le déménagement de l'installation.

#### ⚠ Précaution:

- **Lors du déménagement et de la réinstallation du climatiseur, veuillez prendre contact avec votre revendeur car une installation défectueuse peut être la cause d'électrocution, d'incendie, etc.**

### Faire également attention au bruit

- Lors des travaux d'installation, choisir un endroit capable de supporter entièrement le poids du climatiseur et où le bruit et les vibrations sont atténués.
- Choisir un emplacement où l'air froid ou chaud et le bruit causé par la sortie de l'air à l'extérieur n'incommodent pas les voisins.
- Si un corps étranger doit se trouver à proximité de la sortie d'air extérieure du climatiseur, son rendement risque de diminuer et il peut en résulter un bruit accru. Éviter de placer tout obstacle à proximité de la sortie d'air extérieure.
- En cas de bruit anormal provenant du climatiseur, contacter votre revendeur.

### Vérification et maintenance

- Si le climatiseur est utilisé pendant plusieurs saisons, ses parties internes peuvent s'encrasser, ce qui en diminue le rendement. En fonction des conditions d'utilisation, il peut générer de mauvaises odeurs et l'écoulement peut être perturbé par les poussières et la saleté, etc.

## 8. Spécifications techniques

### Série PLFY-P-VLMD-E

		P20VLMD-E	P25VLMD-E	P32VLMD-E	P40VLMD-E	P50VLMD-E	P63VLMD-E
Alimentation		~220-240 V 50 Hz / ~220-230 V 60 Hz					
Capacité de refroidissement* <sup>1</sup> / Capacité de chauffage* <sup>1</sup>		kW	2,2/2,5	2,8/3,2	3,6/4,0	4,5/5,0	5,6/6,3
Dimensions* <sup>2</sup>	Hauteur	mm	290 (20)	290 (20)	290 (20)	290 (20)	290 (20)
	Largeur	mm	776 (1080)	776 (1080)	776 (1080)	776 (1080)	946 (1250)
	Profondeur	mm	634 (710)	634 (710)	634 (710)	634 (710)	634 (710)
Poids net		kg	23 (6,5)	23 (6,5)	24 (6,5)	24 (6,5)	27 (7,5)
Ventilateur	Débit d'air (Faible-Moyenne-Grande)	m <sup>3</sup> /min	6,5-8,0-9,5	6,5-8,0-9,5	6,5-8,0-9,5	7,0-8,5-10,5	9,0-11,0-12,5
Niveau de pression acoustique (Faible-Moyenne-Grande)* <sup>3</sup>	dB(A)	220, 240 V	27-30-33	27-30-33	27-30-33	29-33-36	31-34-37
		230 V	28-31-34	28-31-34	28-31-34	30-34-37	32-35-38
Filtre		Filtre longue vie					

		P80VLMD-E	P100VLMD-E	P125VLMD-E
Alimentation		~220-240 V 50 Hz / ~220-230 V 60 Hz		
Capacité de refroidissement* <sup>1</sup> / Capacité de chauffage* <sup>1</sup>		kW	9,0/10,0	11,2/12,5
Dimensions* <sup>2</sup>	Hauteur	mm	290 (20)	290 (20)
	Largeur	mm	1446 (1750)	1446 (1750)
	Profondeur	mm	634 (710)	634 (710)
Poids net		kg	44 (12,5)	47 (12,5)
Ventilateur	Débit d'air (Faible-Moyenne-Grande)	m <sup>3</sup> /min	15,5-18,5-22,0	17,5-21,0-25,0
Niveau de pression acoustique (Faible-Moyenne-Grande)* <sup>3</sup>	dB(A)	220, 240 V	33-36-39	36-39-42
		230 V	34-37-40	37-41-43
Filtre		Filtre longue vie		

\* Température de fonctionnement de l'appareil intérieur  
 Mode de refroidissement : 15 °C TH – 24 °C TH  
 Mode de chauffage : 15 °C TS – 27 °C TS

\*1 La capacité de refroidissement/chauffage indique la valeur maximum en cas de fonctionnement dans les conditions suivantes.  
 <Refroidissement> Température intérieure : 27 °C TS/19 °C TH, Température extérieure : 35 °C TS  
 <Chauffage> Température intérieure : 20 °C TS, Température extérieure : 7 °C TS/6 °C TH

\*2 Le chiffre entre parenthèses ( ) indique la valeur reprise sur le panneau.

\*3 Le bruit entendu durant le fonctionnement est dû aux informations obtenues dans une chambre sourde.

## Série PEFY-P-VMH-E

		P40VMH-E	P50VMH-E	P63VMH-E	P71VMH-E	P80VMH-E
Alimentation		~220-240 V 50/60 Hz				
Capacité de refroidissement <sup>*1</sup> / Capacité de chauffage <sup>*1</sup>	kW	4,5/5,0	5,6/6,3	7,1/8,0	8,0/9,0	9,0/10,0
Dimensions (Hauteur / Largeur / Profondeur)		mm 380/750/900				
Poids net		kg 41				
Ventilateur	Débit d'air (Faible-Grande)	m <sup>3</sup> /min 10,0-14,0				
	Pression statique externe <sup>*2</sup>	Pa 50/100/200				
Niveau de pression acoustique (Faible-Grande) <sup>*5</sup>	220 V	dB(A) 27-34				
	230, 240 V	dB(A) 31-37				
Filtre		Filtre longue vie (option)				

		P100VMH-E	P125VMH-E	P140VMH-E
Alimentation		~220-240 V 50/60 Hz		
Capacité de refroidissement <sup>*1</sup> / Capacité de chauffage <sup>*1</sup>	kW	11,2/12,5	14,0/16,0	16,0/18,0
Dimensions (Hauteur / Largeur / Profondeur)		mm 380/1200/900		
Poids net		kg 65		
Ventilateur	Débit d'air (Faible-Grande)	m <sup>3</sup> /min 26,5-38,0		
	Pression statique externe <sup>*2</sup>	Pa 50/100/200		
Niveau de pression acoustique (Faible-Grande) <sup>*5</sup>	220 V	dB(A) 34-42		
	230, 240 V	dB(A) 38-44		
Filtre		Filtre longue vie (option)		

		P200VMH-E	P250VMH-E
Alimentation		3 N ~380-415 V 50/60 Hz	
Capacité de refroidissement <sup>*1</sup> / Capacité de chauffage <sup>*1</sup>	kW	22,4/25,0	28,0/31,5
Dimensions (Hauteur / Largeur / Profondeur)		mm 470/1250/1120	
Poids net		kg 100	
Ventilateur	Débit d'air	m <sup>3</sup> /min 58,0	
	Pression statique externe <sup>*3</sup>	Pa 110/220	
Niveau de pression acoustique <sup>*5</sup>	380 V	dB(A) 42	
	400, 415 V	dB(A) 44	
Filtre		Filtre longue vie (option)	

## Série PEFY-P-VMHS-E

		P200VMHS-E	P250VMHS-E
Alimentation		~220-240 V 50/60 Hz	
Capacité de refroidissement <sup>*1</sup> / Capacité de chauffage <sup>*1</sup>	kW	22,4/25,0	28,0/31,5
Dimensions (Hauteur / Largeur / Profondeur)		mm 470/1250/1120	
Poids net		kg 97	
Ventilateur	Débit d'air (Faible-Moyenne-Grande)	m <sup>3</sup> /min 50,0-61,0-72,0	
	Pression statique externe <sup>*4</sup>	Pa 50/100/150/200/250	
Niveau de pression acoustique (Faible-Moyenne-Grande) <sup>*5</sup>	dB(A)	36-39-43	39-42-46
Filtre		Filtre longue vie (option)	

\* Température de fonctionnement de l'appareil intérieur  
 Mode de refroidissement : 15 °C TH – 24 °C TH  
 Mode de chauffage : 15 °C TS – 27 °C TS

\*1 La capacité de refroidissement/chauffage indique la valeur maximum en cas de fonctionnement dans les conditions suivantes.

<Refroidissement> Température intérieure : 27 °C TS/19 °C TH, Température extérieure : 35 °C TS

<Chauffage> Température intérieure : 20 °C TS, Température extérieure : 7 °C TS/6 °C TH

\*2 La pression statique externe est réglée sur 100 Pa (220 V)/150 Pa (230, 240 V) à la sortie d'usine.

\*3 La pression statique externe est réglée sur 220 Pa (380 V)/260 Pa (400, 415 V) à la sortie d'usine.

\*4 La pression statique externe est réglée sur 150 Pa à la sortie d'usine.

\*5 Le bruit entendu durant le fonctionnement est dû aux informations obtenues dans une chambre sourde.

### Série PEFY-P-VMH-E-F

		P80VMH-E-F	P140VMH-E-F		
Alimentation		~220-240 V 50 Hz / ~208-230 V 60 Hz			
Capacité de refroidissement <sup>*1</sup> / Capacité de chauffage <sup>*1</sup>	kW	9,0/8,5	16,0/15,1		
Dimensions (Hauteur / Largeur / Profondeur)		380/1000/900	380/1200/900		
Poids net		50	67		
Ventilateur	Débit d'air (Grande)	m <sup>3</sup> /min	9	18	
		220 V 50 Hz	40/115/190	50/115/190	
	Pression statique externe	Pa	230 V 50 Hz	50/130/210	60/130/220
			240 V 50 Hz	80/170/220	100/170/240
			208 V 60 Hz	35/85/170	35/85/170
			220 V 60 Hz	40/115/190	50/115/190
230 V 60 Hz	50/130/220	60/130/220			
Niveau de pression acoustique (Grande) <sup>*2</sup>	dB(A)	208, 220 V	27/83/43	28/38/43	
		230, 240 V	33/43/45	34/43/45	
Filtre		Filtre longue vie (option)			

		P200VMH-E-F	P250VMH-E-F		
Alimentation		3 N ~380-415 V 50/60 Hz			
Capacité de refroidissement <sup>*1</sup> / Capacité de chauffage <sup>*1</sup>	kW	22,4/21,2	28,0/26,5		
Dimensions (Hauteur / Largeur / Profondeur)		470/1250/1120	470/1250/1120		
Poids net		100	100		
Ventilateur	Débit d'air	m <sup>3</sup> /min	28	35	
		380 V	140/200	110/190	
	Pression statique externe	Pa	400 V	150/210	120/200
			415 V	160/220	130/210
			380 V	39/42	40/44
Niveau de pression acoustique	dB(A)	400 V	40/43	40/45	
		415 V	40/44	41/46	
		Filtre		Filtre longue vie (option)	

\*1 La capacité de refroidissement/chauffage indique la valeur maximum en cas de fonctionnement dans les conditions suivantes.

<Refroidissement> Température intérieure : 33 °C TS/28 °C TH, Température extérieure : 33 °C TS

<Chauffage> Température intérieure : 0 °C TS/-2,9 °C TH, Température extérieure : 0 °C TS/-2,9 °C TH

\*2 Le bruit entendu durant le fonctionnement est dû aux informations obtenues dans une chambre sourde.

### Série PEFY-P-VMHS-E-F

		P125VMHS-E-F	P200VMHS-E-F	P250VMHS-E-F	
Alimentation		~220-240 V 50/60 Hz			
Capacité de refroidissement <sup>*1</sup> / Capacité de chauffage <sup>*1</sup>	kW	14,0/8,9	22,4/13,9	28,0/17,4	
Dimensions (Hauteur / Largeur / Profondeur)		380/1200/900	470/1250/1120	470/1250/1120	
Poids net		46	79	82	
Ventilateur	Débit d'air (Grande)	m <sup>3</sup> /min	14,0-15,5-18,0-(20,0)	22,5-25,0-28,0-(32,0)	28,0-31,0-35,0-(40,0)
	Pression statique externe	Pa	100/150/200/250		
Niveau de pression acoustique (Grande) <sup>*2</sup>		dB(A)	34/37/41	35/38/41	38/40/44
Filtre		Filtre longue vie (option)			

\*1 La capacité de refroidissement/chauffage indique la valeur maximum en cas de fonctionnement dans les conditions suivantes.

<Refroidissement> Température intérieure : 33 °C TS/28 °C TH, Température extérieure : 33 °C TS

<Chauffage> Température intérieure : 0 °C TS/-2,9 °C TH, Température extérieure : 0 °C TS/-2,9 °C TH

\*2 Le bruit entendu durant le fonctionnement est dû aux informations obtenues dans une chambre sourde.

Série PFFY-P-VLEM-E/PFFY-P-VLRM(M)-E

		P20VLEM-E	P25VLEM-E	P32VLEM-E	P40VLEM-E	P50VLEM-E	P63VLEM-E
Alimentation		~220-240 V 50 Hz / ~208-230 V 60 Hz					
Capacité de refroidissement*1 / Capacité de chauffage*1	kW	2,2/2,5	2,8/3,2	3,6/4,0	4,5/5,0	5,6/6,3	7,1/8,0
Dimensions (Hauteur / Largeur / Profondeur)	mm	630/1050/220	630/1050/220	630/1170/220	630/1170/220	630/1410/220	630/1410/220
Poids net	kg	28	28	30	32	36	37
Ventilateur Débit d'air (Faible-Grande)	m³/min	5,5-6,5	5,5-6,5	7,0-9,0	9,0-11,0	12,0-14,0	12,0-15,5
Niveau de pression acoustique (Faible-Grande)*3*4	dB(A)	34-40	34-40	35-40	38-43	38-43	40-46
Filtre		Filtre standard					

		P20VLRM-E	P25VLRM-E	P32VLRM-E	P40VLRM-E	P50VLRM-E	P63VLRM-E
Alimentation		~220-240 V 50 Hz / ~208-230 V 60 Hz					
Capacité de refroidissement*1 / Capacité de chauffage*1	kW	2,2/2,5	2,8/3,2	3,6/4,0	4,5/5,0	5,6/6,3	7,1/8,0
Dimensions (Hauteur / Largeur / Profondeur)	mm	639/886/220	639/886/220	639/1006/220	639/1006/220	639/1246/220	639/1246/220
Poids net	kg	22	22	24	25	29	30
Ventilateur Débit d'air (Faible-Grande)	m³/min	5,5-6,5	5,5-6,5	7,0-9,0	9,0-11,0	12,0-14,0	12,0-15,5
Niveau de pression acoustique (Faible-Grande)*3*4	dB(A)	34-40	34-40	35-40	38-43	38-43	40-46
Filtre		Filtre standard					

		P20VLRMM-E	P25VLRMM-E	P32VLRMM-E	P40VLRMM-E	P50VLRMM-E	P63VLRMM-E
Alimentation		~220-240 V 50/60 Hz					
Capacité de refroidissement*1 / Capacité de chauffage*1	kW	2,2/2,5	2,8/3,2	3,6/4,0	4,5/5,0	5,6/6,3	7,1/8,0
Dimensions (Hauteur / Largeur / Profondeur)	mm	639/886/220	639/886/220	639/1006/220	639/1006/220	639/1246/220	639/1246/220
Poids net	kg	21	21	24	25	29	29
Ventilateur Débit d'air (Faible-Moyenne-Grande)	m³/min	4,5-5,5-6,5	4,5-5,5-6,5	6,5-7,5-9,0	8,0-9,5-10,0	10,0-12,0-14,0	11,0-13,0-15,5
Pression statique externe*2	Pa	20/40/60	20/40/60	20/40/60	20/40/60	20/40/60	20/40/60
Niveau de pression acoustique (Faible-Moyenne-Grande)*2*4	dB(A)	31-36-40	31-36-40	27-32-37	30-36-40	32-37-41	35-40-44
Filtre		Filtre standard					

\* Température de fonctionnement de l'appareil intérieur  
 Mode de refroidissement : 15 °C TH – 24 °C TH  
 Mode de chauffage : 15 °C TS – 27 °C TS

\*1 La capacité de refroidissement/chauffage indique la valeur maximum en cas de fonctionnement dans les conditions suivantes.  
 <Refroidissement> Température intérieure : 27 °C TS/19 °C TH, Température extérieure : 35 °C TS  
 <Chauffage> Température intérieure : 20 °C TS, Température extérieure : 7 °C TS/6 °C TH

\*2 La pression statique externe est réglée sur 20 Pa à la sortie d'usine.

\*3 La figure représente un groupe 240 V/50 Hz mesuré à un point à 1 m de l'avant du groupe et à une hauteur de 1 m depuis le sol.  
 Le bruit est plus bas d'environ 1 dB (A) dans le cas d'un groupe 230 V et d'environ 2 dB (A) dans le cas d'un 220 V. Le bruit est plus bas d'environ 3 dB (A) lorsque le point de mesure est de 1,5 m de l'avant du groupe et à une hauteur de 1,5 m depuis le sol.

\*4 Le bruit entendu durant le fonctionnement est dû aux informations obtenues dans une chambre sourde.

## Série PEFY-P-VMR-E-L/R

		P20VMR-E-L/R	P25VMR-E-L/R	P32VMR-E-L/R
Alimentation		~220-240 V 50 Hz / ~220-230 V 60 Hz		
Capacité de refroidissement* <sup>1</sup> / Capacité de chauffage* <sup>1</sup>	kW	2,2/2,5	2,8/3,2	3,6/4,0
Dimensions (Hauteur / Largeur / Profondeur)	mm	292/640/580	292/640/580	292/640/580
Poids net	kg	18	18	18
Ventilateur	Débit d'air (Faible-Moyenne-Grande)	m <sup>3</sup> /min	4,8/5,8/7,9	4,8/5,8/7,9
	Pression statique externe	Pa	5	5
Niveau de pression acoustique (Faible-Moyenne-Grande)* <sup>3</sup>				
		220 V	20/25/30	20/25/30
		230 V	21/26/32	21/26/32
		240 V	22/27/30	22/27/30
Filtre		Filtre standard		

## Série PEFY-P-VMA(L)-E

		P20VMA(L)-E	P25VMA(L)-E	P32VMA(L)-E	P40VMA(L)-E	P50VMA(L)-E
Alimentation		~220-240 V 50/60 Hz				
Capacité de refroidissement* <sup>1</sup> / Capacité de chauffage* <sup>1</sup>	kW	2,2/2,5	2,8/3,2	3,6/4,0	4,5/5,0	5,6/6,3
Dimensions (Hauteur / Largeur / Profondeur)	mm	250/700/732	250/700/732	250/700/732	250/900/732	250/900/732
Poids net	kg	23	23	23	26	26
Ventilateur	Débit d'air (Faible-Moyenne-Grande)	m <sup>3</sup> /min	6,0-7,5-8,5	6,0-7,5-8,5	7,5-9,0-10,5	10,0-12,0-14,0
	Pression statique externe* <sup>2</sup>	Pa	35/50/70/100/150	35/50/70/100/150	35/50/70/100/150	35/50/70/100/150
Niveau de pression acoustique (Faible-Moyenne-Grande)* <sup>3</sup>	(condition de mesure 1)	dB(A)	23-25-26	23-25-26	23-26-29	23-27-30
	(condition de mesure 2)	dB(A)	26-28-29	26-28-29	28-30-34	28-30-34
Filtre		Filtre standard				

		P63VMA(L)-E	P71VMA(L)-E	P80VMA(L)-E
Alimentation		~220-240 V 50/60 Hz		
Capacité de refroidissement* <sup>1</sup> / Capacité de chauffage* <sup>1</sup>	kW	7,1/8,0	8,0/9,0	9,0/10,0
Dimensions (Hauteur / Largeur / Profondeur)	mm	250/1100/732	250/1100/732	250/1100/732
Poids net	kg	32	32	32
Ventilateur	Débit d'air (Faible-Moyenne-Grande)	m <sup>3</sup> /min	13,5-16,0-19,0	14,5-18,0-21,0
	Pression statique externe* <sup>2</sup>	Pa	35/50/70/100/150	35/50/70/100/150
Niveau de pression acoustique (Faible-Moyenne-Grande)* <sup>3</sup>	(condition de mesure 1)	dB(A)	25-29-33	26-29-34
	(condition de mesure 2)	dB(A)	29-32-36	30-34-38
Filtre		Filtre standard		

(condition de mesure 1)

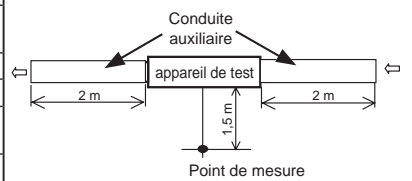

		P100VMA(L)-E	P125VMA(L)-E	P140VMA(L)-E
Alimentation		~220-240 V 50/60 Hz		
Capacité de refroidissement* <sup>1</sup> / Capacité de chauffage* <sup>1</sup>	kW	11,2/12,5	14,0/16,0	16,0/18,0
Dimensions (Hauteur / Largeur / Profondeur)	mm	250/1400/732	250/1400/732	250/1600/732
Poids net	kg	42	42	46
Ventilateur	Débit d'air (Faible-Moyenne-Grande)	m <sup>3</sup> /min	23,0-28,0-33,0	28,0-34,0-40,0
	Pression statique externe* <sup>2</sup>	Pa	35/50/70/100/150	35/50/70/100/150
Niveau de pression acoustique (Faible-Moyenne-Grande)* <sup>3</sup>	(condition de mesure 1)	dB(A)	28-33-37	32-36-40
	(condition de mesure 2)	dB(A)	32-37-41	35-40-44
Filtre		Filtre standard		

(condition de mesure 2)

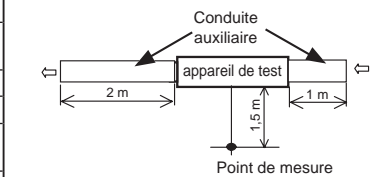

\* Température de fonctionnement de l'appareil intérieur  
 Mode de refroidissement : 15 °C TH – 24 °C TH  
 Mode de chauffage : 15 °C TS – 27 °C TS

\*<sup>1</sup> La capacité de refroidissement/chauffage indique la valeur maximum en cas de fonctionnement dans les conditions suivantes.  
 <Refroidissement> Température intérieure : 27 °C TS/19 °C TH, Température extérieure : 35 °C TS  
 <Chauffage> Température intérieure : 20 °C TS, Température extérieure : 7 °C TS/6 °C TH

\*<sup>2</sup> La pression statique externe est réglée sur 50 Pa à la sortie d'usine.

\*<sup>3</sup> Le bruit entendu durant le fonctionnement est dû aux informations obtenues dans une chambre sourde.





---

This product is designed and intended for use in the residential, commercial and light-industrial environment.

The product at hand is based on the following EU regulations:

- Low Voltage Directive 2014/35/EU
- Electromagnetic Compatibility Directive 2014/30/EU
- Machinery Directive 2006/42/EC

Please be sure to put the contact address/telephone number on this manual before handing it to the customer.

**MITSUBISHI ELECTRIC CORPORATION**

HEAD OFFICE: TOKYO BLDG., 2-7-3, MARUNOUCHI, CHIYODA-KU, TOKYO 100-8310, JAPAN