

**Air-Conditioners For Building Application  
INDOOR UNIT****PLFY-P·VFM-E1****OPERATION MANUAL**

FOR USER

For safe and correct use, please read this operation manual thoroughly before operating the air-conditioner unit.

**BEDIENUNGSHANDBUCH**

FÜR BENUTZER

Zum sicheren und einwandfreien Gebrauch der Klimaanlage dieses Bedienungshandbuch vor Inbetriebnahme gründlich durchlesen.

**MANUEL D'UTILISATION**

POUR L'UTILISATEUR

Pour une utilisation correcte sans risques, veuillez lire le manuel d'utilisation en entier avant de vous servir du climatiseur.

**BEDIENINGSHANDLEIDING**

VOOR DE GEBRUIKER

Voor een veilig en juist gebruik moet u deze bedieningshandleiding grondig doorlezen voordat u de airconditioner gebruikt.

**MANUAL DE INSTRUCCIONES**

PARA EL USUARIO

Lea este manual de instrucciones hasta el final antes de poner en marcha la unidad de aire acondicionado para garantizar un uso seguro y correcto.

**ISTRUZIONI DI FUNZIONAMENTO**

PER L'UTENTE

Leggere attentamente questi istruzioni di funzionamento prima di avviare l'unità, per un uso corretto e sicuro della stessa.

**ΕΓΧΕΙΡΙΔΙΟ ΟΔΗΓΙΩΝ ΧΡΗΣΕΩΣ**

ΓΙΑ ΤΟΝ ΧΡΗΣΤΗ

Για ασφάλεια και σωστή χρήση, παρακαλείστε διαβάσετε προσεκτικά αυτό το εγχειρίδιο χρήσεως πριν θέσετε σε λειτουργία τη μονάδα κλιματισμού.

**MANUAL DE OPERAÇÃO**

PARA O UTILIZADOR

Para segurança e utilização correctas, leia atentamente o manual de operação antes de pôr a funcionar a unidade de ar condicionado.

**DRIFTSMANUAL**

TIL BRUGER

Læs venligst denne driftsmanual grundigt før airconditionanlægget betjenes af hensyn til sikker og korrekt brug.

**DRIFTSMANUAL**

FÖR ANVÄNDAREN

Läs denna driftsmanual noga för säkert och korrekt bruk innan luftkonditioneringen används.

**İŞLETME ELKİTABI**

KULLANICI İÇİN

Emniyetli ve doğru biçimde nasıl kullanılacağını öğrenmek için lütfen klima cihazını işletmeden önce bu elkitabını dikkatle okuyunuz.

**РУКОВОДСТВО ПО ЭКСПЛУАТАЦИИ**

ДЛЯ ПОЛЬЗОВАТЕЛЯ

Для обеспечения правильного и безопасного использования следует ознакомиться с инструкциями, указанными в данном руководстве по эксплуатации, тщательным образом до того, как приступить к использованию кондиционера.

**BRUKSANVISNING**

FOR BRUKER

Vennligst les nøye gjennom denne bruksanvisningen, for sikkert og riktig bruk av klimaanlegget.

**INSTRUKCJA OBSŁUGI**

INFORMACJA DLA UŻYTKOWNIKA

Aby zapewnić bezpieczne i prawidłowe korzystanie z urządzenia, należy wcześniej uważnie przeczytać niniejszą instrukcję obsługi.

English (GB)

Deutsch (D)

Français (F)

Nederlands (NL)

Español (E)

Italiano (I)

Ελληνικά (GR)

Português (P)

Dansk (DA)

Svenska (SV)

Türkçe (TR)

Русский (RU)

Norsk (NO)

Polski (PL)

1. Consignes de sécurité .....	34	5. Fonctionnement d'urgence de la télécommande sans fil .....	46
2. Nomenclature .....	35	6. Entretien et nettoyage .....	46
3. Fonctionnement .....	38	7. Guide de dépannage .....	48
4. Minuterie .....	45	8. Spécifications techniques .....	49

## Remarque :

Dans le présent manuel d'utilisation, l'expression "Télécommande filaire" fait référence au modèle PAR-32MAA. Pour toute information sur l'autre télécommande, reportez-vous au livret d'instructions fourni dans cette boîte.

## 1. Consignes de sécurité

- ▶ Avant d'installer le climatiseur, lire attentivement toutes les "Consignes de sécurité".
- ▶ Les "Consignes de sécurité" reprennent des points très importants concernant la sécurité. Veillez bien à les suivre.
- ▶ Veuillez consulter ou obtenir la permission votre compagnie d'électricité avant de connecter votre système.

### Symboles utilisés dans le texte

#### ⚠ Avertissement:

Précautions à suivre pour éviter tout danger de blessure ou de décès de l'utilisateur.

#### ⚠ Précaution:

Décrit les précautions qui doivent être prises pour éviter d'endommager l'appareil.

### Symboles utilisés dans les illustrations

⚡ : Indique un élément qui doit être mis à la terre.

#### ⚠ Avertissement:

- Ces appareils ne sont pas accessibles au grand public.
- Cet appareil ne doit pas être installé par l'utilisateur. Demander au revendeur ou à une société agréée de l'installer. Si l'appareil n'est pas correctement installé il peut y avoir un risque de fuite d'eau, d'électrocution ou d'incendie.
- Ne pas marcher sur l'appareil ni y déposer des objets.
- Ne jamais éclabousser l'appareil ni le toucher avec des mains humides. Il pourrait en résulter un risque d'électrocution.
- Ne pas vaporiser de gaz inflammable à proximité de l'appareil sous risque d'incendie.
- Ne pas placer de chauffage au gaz ou tout autre appareil fonctionnant avec une flamme vive là où il serait exposé à l'échappement d'air du climatiseur. Cela risquerait de provoquer une mauvaise combustion.
- Ne pas retirer la face avant ou la protection du ventilateur de l'appareil extérieur pendant son fonctionnement.
- Ne jamais réparer ou démanteler personnellement l'appareil.
- Si vous remarquez des vibrations ou des bruits particulièrement anormaux, arrêter l'appareil, éteindre l'interrupteur et prendre contact avec le revendeur.
- Ne jamais mettre des doigts, des bâtons, etc. dans les admissions et sorties d'air.
- Si vous sentez des odeurs étranges, arrêter l'appareil, le mettre hors tension et contacter le revendeur. Si vous ne procédez pas de cette façon, il pourrait y avoir risque de panne, d'électrocution ou d'incendie.
- Ne JAMAIS laisser des enfants ou des personnes handicapées utiliser le climatiseur sans surveillance.
- Si le gaz de réfrigérant fuit, arrêter le fonctionnement du climatiseur, aérer convenablement la pièce et prendre contact avec le revendeur.

#### ⚠ Précaution:

- Ne pas utiliser d'objet pointu pour enfoncer les boutons car cela risquerait d'endommager la commande à distance.
- Ne jamais obstruer les admissions et sorties d'air des appareils extérieurs et intérieurs.
- Ne jamais nettoyer la télécommande avec du benzène, un chiffon imbibé de diluant, etc.
- Ne laissez pas l'appareil fonctionner pendant une période prolongée dans des conditions humides, par ex. avec une porte ou une fenêtre ouverte. En mode de refroidissement, si l'appareil fonctionne longtemps dans une pièce humide (RH de 80 % ou plus), l'eau condensée à l'intérieur du climatiseur risque de tacher ou d'abîmer les meubles, etc.

- Seules les personnes expérimentées ou ayant une formation spécifique de vente, de travail dans le secteur de l'industrie légère et de l'agriculture peuvent utiliser cet appareil, ainsi que les non-initiés en cas d'utilisation commerciale.
- Toujours surveiller que les jeunes enfants ne jouent pas avec le climatiseur.
- Cet appareil ne doit pas être utilisé par les personnes (y compris les enfants) ayant des capacités physiques, sensorielles ou mentales réduites ou qui sont dépourvues d'expérience ou de connaissance, à moins qu'elles n'aient reçu une supervision ou des instructions sur l'utilisation de l'appareil de la part d'une personne répondant de leur sécurité.
- Cet appareil peut être utilisé par des enfants de 8 ans et plus et des personnes dont les capacités mentales, sensorielles ou physiques sont réduites, ou manquant d'expérience et de connaissances, dès lors qu'elles sont supervisées ou ont reçu une formation relative à l'utilisation de l'appareil et comprennent les dangers associés à celui-ci. Les enfants ne doivent pas jouer avec l'appareil. Le nettoyage et l'entretien ne peuvent pas être effectués par un enfant sans surveillance.
- Lors de l'installation, du déplacement ou de l'entretien du climatiseur, n'utilisez que le réfrigérant spécifié (R410A) pour remplir les tuyaux de réfrigérant. Ne pas le mélanger avec un autre réfrigérant et faire le vide d'air dans les tuyaux. Si du réfrigérant est mélangé avec de l'air, cela peut provoquer des pointes de pression dans les tuyaux de réfrigérant et entraîner une explosion et d'autres risques. L'utilisation d'un réfrigérant différent de celui spécifié pour le climatiseur peut entraîner des défaillances mécaniques, des dysfonctionnements du système ou une panne de l'appareil. Dans le pire des cas, cela peut entraîner un obstacle à la mise en sécurité du produit.

- Ne touchez ni l'ailette de sortie d'air supérieure ni le registre de sortie d'air inférieure pendant le fonctionnement de l'appareil. De la condensation risquerait de se former et l'appareil pourrait s'arrêter de fonctionner.

### Rangement de l'appareil

Lorsque vous devez ranger l'appareil, veuillez consulter votre revendeur.

## 2. Nomenclature

### ■ Unité interne

		PLFY-P-VFM-E1
Vitesse du ventilateur		3 Vitesses + Auto
Ailette	Étapes	5 étapes
	Variation auto	○
Louvre		—
Filtre		Longue durée
Témoin de nettoyage du filtre		2.500 heures
Entrez le numéro du réglage du modèle de l'appareil intérieur que vous souhaitez utiliser.		066 (002)

\* Pour les systèmes capables de fonctionner simultanément en modes de refroidissement et de chauffage, utilisez le réglage indiqué entre parenthèses ( ). Pour plus d'informations sur la procédure de réglage, reportez-vous au Manuel d'installation.

### ■ Télécommande filaire

#### Interface de la télécommande

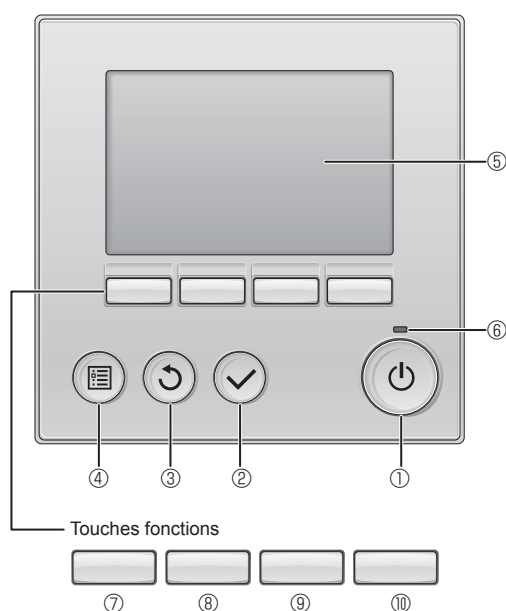

#### ① Touche [MARCHÉ / ARRÊT]

Pressez pour allumer ou éteindre l'appareil intérieur.

#### ② Touche [CHOIX]

Pressez pour enregistrer les paramètres.

#### ③ Touche [RETOUR]

Pressez pour revenir à l'écran précédent.

#### ④ Touche [MENU]

Pressez pour ouvrir le Menu général.

#### ⑤ Écran LCD rétroéclairé

Les paramètres de fonctionnement s'affichent.

Lorsque le rétroéclairage est éteint, appuyer sur une touche l'allume, et il reste allumé pendant un certain temps en fonction de l'affichage.

Lorsque le rétroéclairage est éteint, appuyer sur une touche ne fait que l'allumer, sans exécuter la fonction. (à l'exception du bouton [MARCHÉ / ARRÊT])

### ■ PLFY-P-VFM-E1

#### Plafonnier à Cassette 4 volets

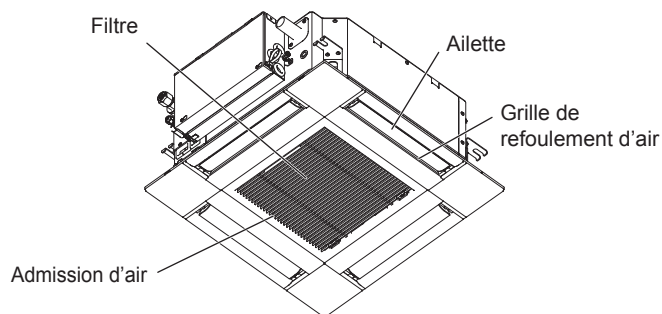

Les fonctions réalisées par les touches varient en fonction de l'écran.

Consultez le guide des touches en bas de l'écran LCD pour voir les fonctions correspondant à un écran donné.

Lorsque le système est piloté à distance, le guide de fonction des touches n'apparaît pas pour les touches verrouillées.

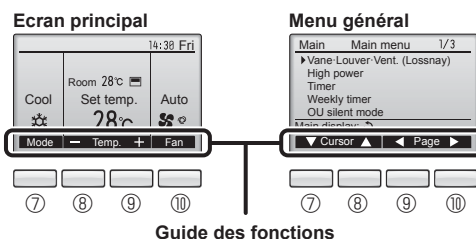

#### ⑥ Voyant Marche / Arrêt

Cette lampe s'allume en vert lorsque le système est en fonctionnement. Elle clignote lorsque la télécommande est en cours de démarrage ou en cas d'erreur.

#### ⑦ Touche fonction [F1]

Ecran principal : Pressez pour régler le mode de fonctionnement.

Menu général : Pressez pour faire descendre le curseur.

#### ⑧ Touche fonction [F2]

Ecran principal : Pressez pour diminuer la température.

Menu général : Pressez pour faire monter le curseur.

#### ⑨ Touche fonction [F3]

Ecran principal : Pressez pour augmenter la température.

Menu général : Pressez pour revenir à l'écran précédent.

#### ⑩ Touche fonction [F4]

Ecran principal : Pressez pour changer la vitesse du ventilateur.

Menu général : Pressez pour aller à la page suivante.

## 2. Nomenclature

### Afficheur

L'écran principal peut être affiché dans deux modes différents : "complet" et "basic". Le réglage usine est "complet". Pour passer au mode "basic", changez-le dans l'écran principal. (Reportez-vous au manuel d'utilisation inclus avec la télécommande.)

<Mode complet>

\* Toutes les icônes sont affichées pour la compréhension.

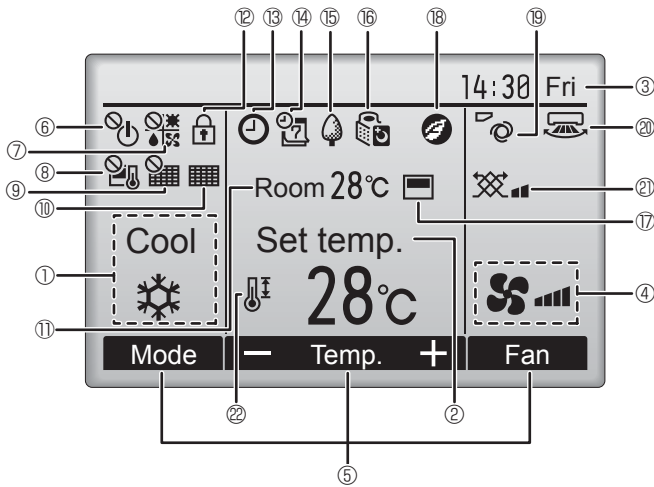

<Mode basic>

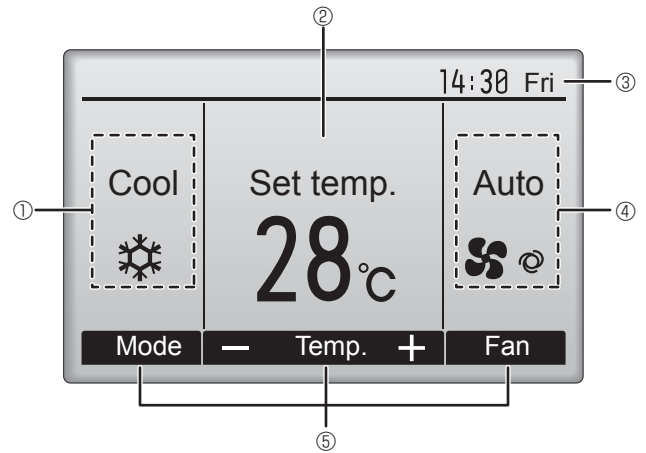

#### ① Mode de fonctionnement

Le mode de fonctionnement de l'appareil intérieur s'affiche ici.

#### ② Température programmée

La température programmée s'affiche ici.

#### ③ Horloge (Voir le manuel d'installation.)

L'heure actuelle s'affiche ici.

#### ④ Vitesse du ventilateur

Le réglage de la vitesse de ventilation apparaît ici.

#### ⑤ Guide des fonctions des touches

Les fonctions correspondant aux touches s'affichent ici.



S'affiche lorsque la marche et l'arrêt sont pilotés de façon centralisée.



S'affiche lorsque le mode de fonctionnement est piloté de façon centralisée.



S'affiche lorsque la température sélectionnée est pilotée de façon centralisée.



S'affiche si la remise à zéro du filtre est pilotée de façon centralisée.



Indique si le filtre a besoin d'entretien.

#### ⑪ Température de la pièce (Voir le manuel d'installation.)

La température actuelle de la pièce s'affiche ici.



S'affiche lorsque les touches sont verrouillées.



Apparaît lorsque la fonction "ON/OFF timer", "Réduit de nuit" ou "Arrêt Auto" timer est activée.



apparaît lorsque le timer est désactivé par le système de contrôle centralisé.



S'affiche si le programmeur hebdomadaire est activé.



S'affiche lorsque le système est en mode économie d'énergie. (Ceci n'apparaîtra pas sur certains modèles d'unités intérieures)



S'affiche lorsque les appareils extérieurs sont en mode silencieux. (Cette indication n'est pas disponible pour les modèles CITY MULTI.)



S'affiche lorsque la thermistance intégrée à la télécommande est utilisée pour mesurer la température de la pièce (⑪).



s'affiche lorsque la thermistance de l'appareil intérieur est utilisée pour mesurer la température de la pièce.



S'affiche quand les unités fonctionnent en mode d'économie d'énergie avec le capteur 3D i-See.



Indique le réglage du déflecteur.



Indique le réglage des ailettes.



Indique les réglages de la ventilation.



S'affiche lorsque la plage de température de réglage est réduite.

La plupart des paramètres (à l'exception de la Marche / Arrêt, du mode, de la vitesse du ventilateur, de la température) peuvent être réglés à partir de l'écran du menu. (Reportez-vous au manuel d'utilisation inclus avec la télécommande.)

## 2. Nomenclature

### ■ Pour la télécommande sans fil (pièce en option)

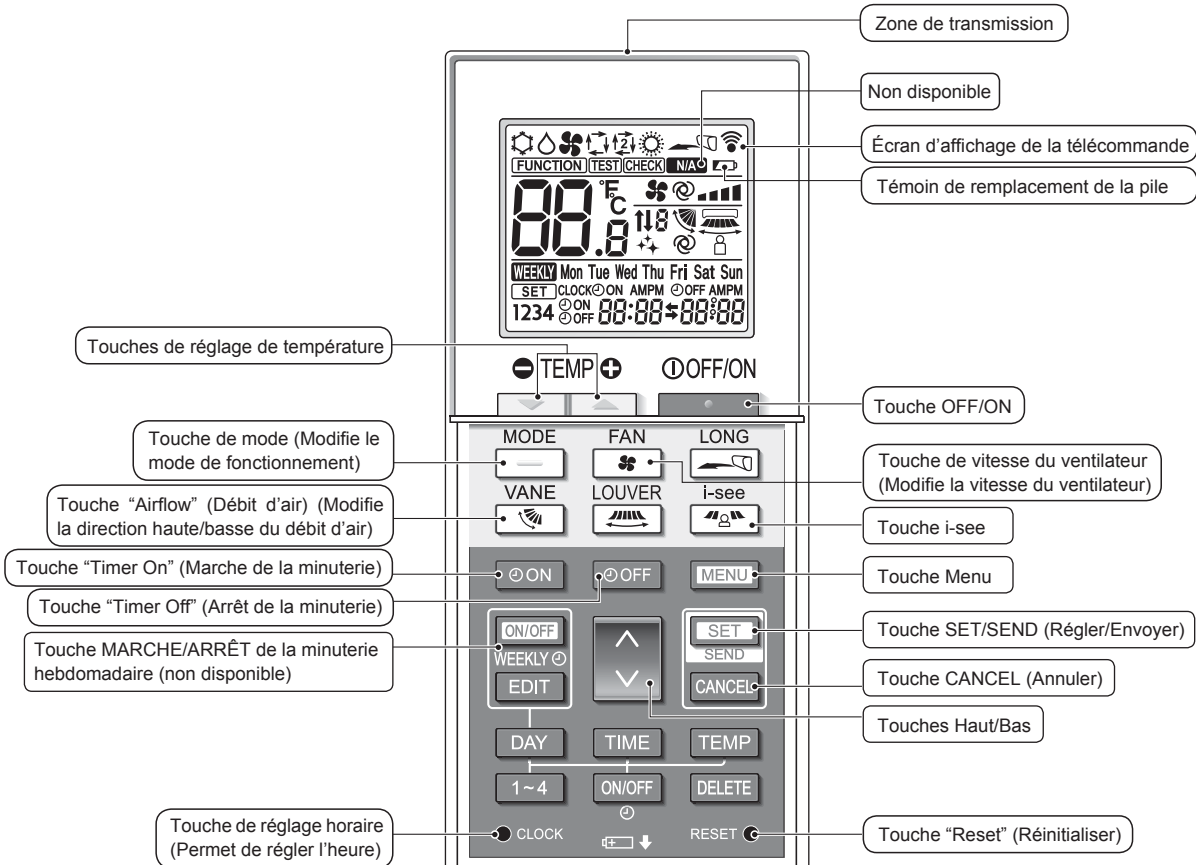

#### Mode de fonctionnement

- ❄️ Froid    💧 Déshu.
- 🌀 Ventil.    🔄 Auto (point de réglage unique)
- ☀️ Chaud    🔄 Auto\* (point de réglage double)

\* Le réglage initial est nécessaire. Voir le manuel d'installation.

#### Réglage de la température

Les unités de température peuvent être changées. Pour plus de détails, voir le manuel d'installation.

#### Réglage du déflecteur

Étape 1    Étape 2    Étape 3    Étape 4    Étape 5    Balayage Auto

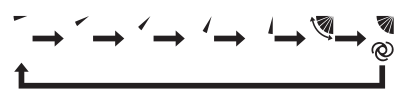

#### Non disponible

S'affiche lorsqu'une fonction non prise en charge est sélectionnée.

**Témoin de remplacement de la pile**  
S'affiche lorsque la capacité résiduelle de la batterie est faible.

#### Réglage de la vitesse du ventilateur



#### Capteur 3D i-see (distribution d'air)

Par défaut    Direct    Indirect    Quand Direct ou Indirect est sélectionné, le réglage des ailettes est réglé sur "Auto".



## 2. Nomenclature

### Remarques (Pour télécommande sans fil uniquement) :

- Pour utiliser la télécommande sans fil, pointez-la vers le récepteur de l'appareil intérieur.
- Si la télécommande est utilisée dans les 2 minutes qui suivent l'alimentation de l'appareil intérieur, l'appareil peut émettre deux bips successifs indiquant que le contrôle automatique initial est en cours.
- L'appareil intérieur émet des bips pour confirmer que le signal transmis par la télécommande a été reçu. Les signaux peuvent être reçus jusqu'à 7 mètres environ en ligne droite à partir de l'appareil intérieur et dans une zone de 45° vers la gauche ou la droite de l'appareil. Cependant, une lumière vive ou fluorescente peut gêner la réception de signaux de l'appareil intérieur.
- L'appareil doit être contrôlé si le voyant d'opération près du récepteur de l'unité intérieure clignote. Consultez votre revendeur pour le service.
- Manipulez la télécommande avec précaution ! Ne la faites pas tomber et ne lui infligez pas de chocs violents. De plus, évitez de mouiller la télécommande et ne la laissez pas dans un endroit humide.
- Pour éviter de chercher la télécommande, placez le support fourni avec la télécommande sur un mur et veillez à replacer la télécommande dans le support après chaque utilisation.
- Si l'appareil intérieur émet 4 bips lorsque vous utilisez la télécommande sans fil, changez le réglage de mode automatique en mode AUTO (point de réglage unique) ou AUTO (point de réglage double).  
Pour plus d'informations, reportez-vous à la notice jointe (feuille A5) ou au manuel d'installation.

### Insertion/remplacement de la pile

1. Retirez le couvercle supérieur, insérez deux piles LR6 AA, puis reposez le couvercle.

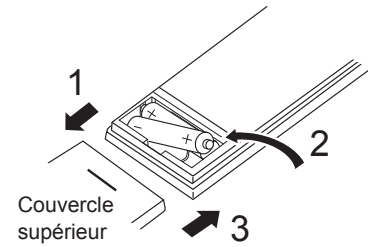

Deux piles LR6 AA  
Insérez d'abord le pôle (-) négatif de chaque pile. Insérez les piles en respectant la polarité indiquée (+, -)!

2. Appuyez sur la touche "Reset" (Réinitialiser).

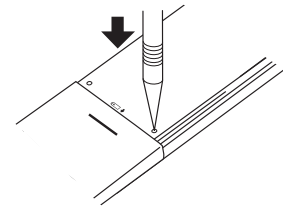

Appuyez sur la touche "Reset" (Réinitialiser) avec un objet dont l'extrémité est étroite.

Une fois la pile insérée/remplacée, veuillez régler l'horloge.

Si vous ne réglez pas l'horloge, vous ne pouvez pas utiliser une partie des fonctions de la télécommande.

## 3. Fonctionnement

- Concernant le mode de fonctionnement, reportez-vous au manuel d'utilisation fourni avec chaque télécommande.

### 3.1. Marche/arrêt

#### [MARCHE]



Pressez la touche [MARCHE/ARRÊT]. La lampe Marche/Arrêt s'allume en vert, et l'appareil démarre.

#### [ARRÊT]

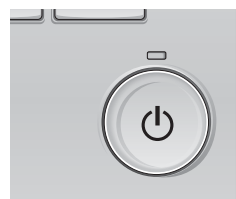

Pressez à nouveau la touche [MARCHE/ARRÊT]. La lampe Marche/Arrêt s'éteint, et l'appareil s'arrête.

#### Remarque :

Même si vous appuyez sur la touche Marche/Arrêt immédiatement après le début de la procédure d'arrêt, le climatiseur ne redémarrera pas avant 3 minutes environ. Ceci a pour but d'éviter le risque d'endommagement des composants internes.

#### ■ Mémoire de l'état de fonctionnement

	Réglage de la télécommande
Mode de fonctionnement	Mode de fonctionnement avant la mise hors tension
Température programmée	Température programmée avant la mise hors tension
Vitesse du ventilateur	Vitesse du ventilateur avant la mise hors tension

#### ■ Plage de réglage de la température

Mode de fonctionnement	Plage de réglage de la température
Froid/Déshu.	19 – 30 °C
Chaud	17 – 28 °C
Auto (Point de réglage simple)	19 – 28 °C
Auto (Points de réglage doubles)	[Froid] Plage de températures programmées pour le mode "Froid" [Chaud] Plage de températures programmées pour le mode "Chaud"
Ventil.	Non réglable

La plage des températures réglables dépend du modèle des unités externes et de la télécommande.

# 3. Fonctionnement

## 3.2. Sélection du mode

Appuyez sur la touche [F1] pour balayer les modes de fonctionnement parmi : "Cool" (Froid), "Dry" (Déshu.), "Fan" (Ventil.), "Auto", et "Heat" (Chaud). Sélectionnez le mode de fonctionnement désiré.

- Les modes de fonctionnement qui ne sont pas disponibles avec les modèles des unités externes utilisées n'apparaîtront pas sur l'affichage.

**Que signifie le fait que l'icône du mode clignote**  
L'icône de mode clignote lorsque d'autres appareils intérieurs du même système réfrigérant (connectés au même appareil extérieur) sont déjà dans un mode différent. Dans ce cas, les autres appareils du même groupe ne peuvent fonctionner que dans le même mode.

## 3.3. Réglage de la température

<"Cool" (Froid), "Dry" (Déshu.), "Heat" (Chaud), et "Auto" (point de réglage simple)>

Exemple d'affichage (Centigrade avec incréments de 0,5- degrés)

- Appuyez sur la touche [F2] pour diminuer la température programmée, et la touche [F3] pour l'augmenter.
- Consultez le tableau de la page 38 pour la plage de température réglable en fonction du mode de fonctionnement.
  - La plage de température ne peut pas être programmée en mode ventilation.
  - Les températures programmées sont affichées soit en Centigrade avec incréments de 0,5- ou 1-degrés, soit en Fahrenheit, selon le modèle d'unité intérieure et le réglage du mode d'affichage sur la télécommande.

- Fonctionnement automatique (point de réglage simple)**
- En fonction de la température définie préalablement, l'opération de refroidissement débutera si la température de la pièce est trop élevée ; à l'inverse, l'opération de chauffage débutera si la température de la pièce est trop basse.
  - En mode de fonctionnement automatique, le climatiseur passera en mode de refroidissement si la température de la pièce varie et affiche 1,5 °C ou plus au-dessus de la température définie pendant 3 minutes. De la même façon, le climatiseur passera en mode de chauffage si la température de la pièce affiche 1,5 °C ou plus au-dessous de la température définie pendant 3 minutes.

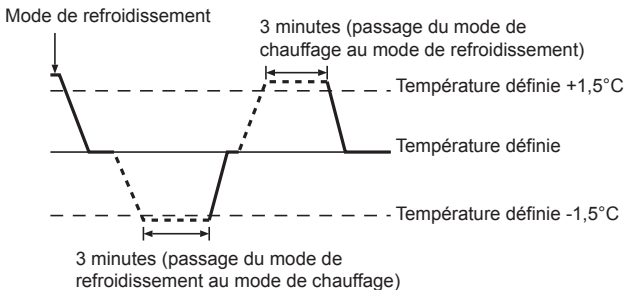

- La température de la pièce étant ajustée automatiquement de façon à rester stable, l'opération de refroidissement se met en marche à quelques degrés au-dessus, et l'opération de chauffage à quelques degrés au-dessous, de la température définie lorsque cette dernière est atteinte (fonction automatique d'économie d'énergie).

## <Mode "Auto" (points de réglage double)>

Température programmée pour rafraîchir  
Température programmée pour chauffer

- ① Les températures programmées actuelles s'affichent. Appuyez sur le bouton [F2] ou [F3] pour afficher l'écran de Réglages.

Température programmée pour rafraîchir  
Température programmée pour chauffer  
Main display: ⤵  
▼ Cursor ▲ - Temp. +

- ② Appuyez sur le bouton [F1] ou [F2] pour déplacer le curseur sur le réglage de température désiré (rafraîchir ou chauffer). Appuyez sur le bouton [F3] pour diminuer la température sélectionnée, et [F4] pour l'augmenter.

  - Consultez le tableau de la page 38 pour la plage de température réglable en fonction du mode de fonctionnement.
  - Les réglages de température programmés pour rafraîchir et chauffer avec le mode "Auto" (point de réglage double) sont aussi utilisés par les modes "Cool" (Froid) / "Dry" (Déshu.) et "Heat" (Chaud).
  - Les températures programmées pour le refroidissement et le chauffage en mode "Auto" (point de réglage double) doivent remplir les conditions ci-dessous :
    - \* La température programmée pour rafraîchir est plus élevée que la température programmée pour chauffer.
    - \* La différence de température minimum requise entre les températures programmées pour chauffer et rafraîchir (ceci varie selon les modèles d'unités intérieures connectées) est atteinte.
    - \* Si les températures programmées sont réglées de telle manière qu'elles n'atteignent pas la différence de température minimum requise, ces températures programmées seront toutes deux automatiquement changées selon les plages de réglages possibles.

**Naviguer dans les écrans**  
• Pour revenir à l'écran principal ..... Touche [RETOUR]

**<Mode fonctionnement auto (point de réglage double)>**  
Lorsque le mode de fonctionnement est réglé sur le mode "Auto" (point de réglage double), deux températures programmées (une pour rafraîchir et une pour chauffer) peuvent être réglées. Selon la température amb., l'unité intérieure fonctionne automatiquement en mode "Cool" (Froid) ou "Heat" (Chaud) et maintient la température de la pièce dans la plage programmée.

Le graphique ci-dessous montre le mode d'opération d'une unité intérieure en mode "Auto" (point de réglage double).

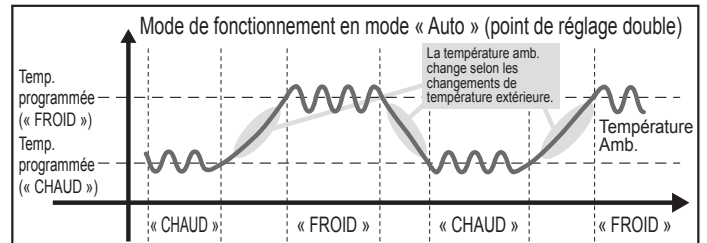

## 3. Fonctionnement

### 3.4. Réglage de la vitesse du ventilateur

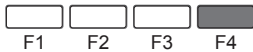
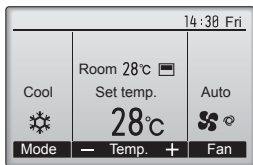

Pressez [F4] pour changer la vitesse du ventilateur, dans l'ordre suivant.

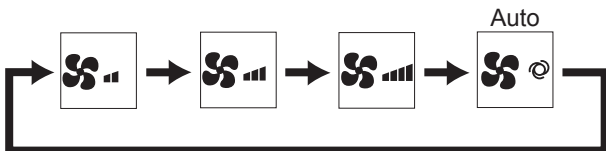

- Les vitesses de ventilation disponibles dépendent du modèle d'appareil intérieur.

#### Remarques :

- Le nombre de ventilateurs disponible dépend du type d'unité connectée. Notez aussi que certaines unités ne permettent que le réglage "Auto".
- Dans les cas suivants, la vitesse de ventilation actuelle générée par l'unité diffèrera de la vitesse indiquée au niveau de la commande à distance.
  1. Lorsque l'écran affiche "STAND BY" (ATTENTE) ou "DEFROST" (DEGIVRE).
  2. Lorsque la température de l'échangeur thermique est basse en mode de chauffage. (par ex. immédiatement après le lancement de l'opération de chauffage)
  3. En mode CHAUFFAGE, quand la température ambiante dans la pièce est supérieure à la température réglée.
  4. Quand l'unité est en mode DESHU.

### 3.5. Réglage de la direction du débit d'air

#### 3.5.1 Naviguer dans le Menu général

##### <Menu général>

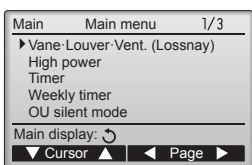

Pressez la touche [MENU].  
Le Menu général apparaît.



##### <Choix de la fonction>

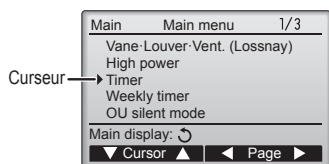

Pressez [F1] pour faire descendre le curseur.  
Pressez [F2] pour faire monter le curseur.



##### <Naviguer dans les pages du menu>

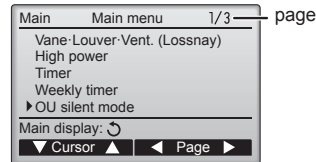

Pressez [F3] pour revenir à l'écran précédent.  
Pressez [F4] pour aller à la page suivante.



##### <Fermer le Menu général>

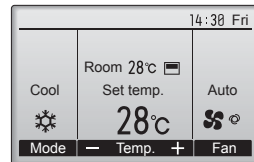

Pressez la touche [RETOUR] pour sortir du Menu général, et retourner sur l'écran principal.



Si aucune touche n'est appuyée pendant 10 minutes, l'affichage revient automatiquement à l'écran principal. Tous les paramètres qui n'ont pas été sauvegardés seront perdus.

##### <Affichage des fonctions non prises en charge>

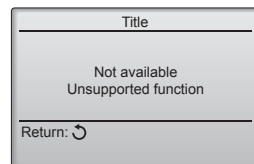

Le message à gauche s'affiche si l'utilisateur sélectionne une fonction non prise en charge par le modèle d'appareil intérieur considéré.



#### 3.5.2 Vane-Vent (Lossnay)

##### <Accéder au menu>

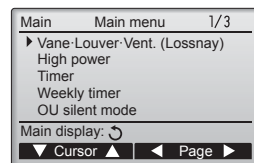

Sélectionnez "Vane-Louver-Vent. (Lossnay)" (Vane-Volet-Vent (Lossnay)) dans le Menu général (voir page 40), et appuyez sur la touche [CHOIX].





### 3. Fonctionnement

#### <Réglage du déflecteur>

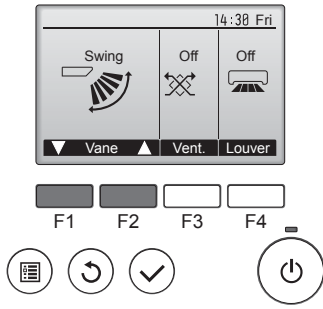

Pressez sur la touche [F1] ou [F2] pour choisir le réglage du déflecteur : "Auto", "Step 1" (Étape 1), "Step 2" (Étape 2), "Step 3" (Étape 3), "Step 4" (Étape 4), "Step 5" (Étape 5), et "Swing" (Balayage). Choisissez le réglage désiré.

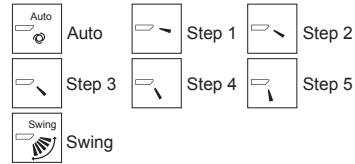

Choisissez "Swing" (Balayage) que le déflecteur bouge de haut en bas automatiquement.

Lorsqu'il est réglé sur "Step 1" (Étape 1) à "Step 5" (Étape 5), le déflecteur se positionne à l'angle choisi.

#### <Réglage de la ventilation>

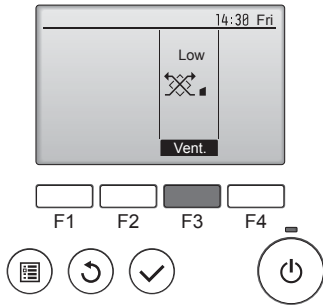

Pressez [F3] pour choisir l'option de ventilation parmi : "Off" (OFF), "Low" (Ptit) et "High" (Gd).

\* Réglable seulement lorsque le Lossnay est connecté.



• Le ventilateur de certains modèles d'appareils intérieurs peut être synchronisé avec certains modèles d'appareils de ventilation.

#### <Retour au Menu général>

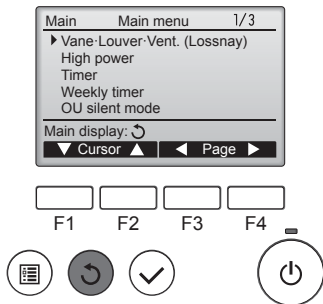

Appuyez sur la touche [RETOUR] pour revenir au Menu général.

#### < Comment régler la direction haute/basse du courant d'air>

##### Remarques :

- Cette fonction ne peut pas être réglée selon les différentes unités extérieures à connecter.
- Pour les séries PLFY-P·VFM-E, seule la sortie particulière peut être fixée dans une certaine direction via les procédures détaillées ci-après. Seule la sortie réglée est fixée chaque fois que le climatiseur est allumé. (Les autres sorties suivent la direction haute/basse du courant d'air de la télécommande.)

##### ■ Explication des termes

- "Refrigerant address No." (No. d'adresse du réfrigérant) et "Unit No." (No. d'unité) sont les numéros assignés à chaque climatiseur.
- "No. de sortie" est le numéro assigné à chaque sortie du climatiseur. (Reportez-vous à l'illustration ci-dessous.)
- "Direction haute/basse du courant d'air" est la direction (l'angle) à fixer

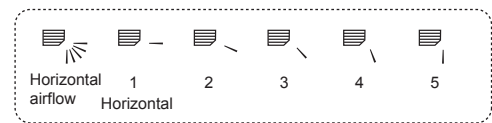

##### Réglage de la télécommande

La direction du courant d'air de cette sortie est contrôlée par le réglage de direction du courant d'air de la télécommande.

##### Fixation

La direction du courant d'air de cette sortie est fixée dans une direction particulière.  
\* La direction de la sortie peut être fixée horizontalement pour éviter un courant d'air direct.

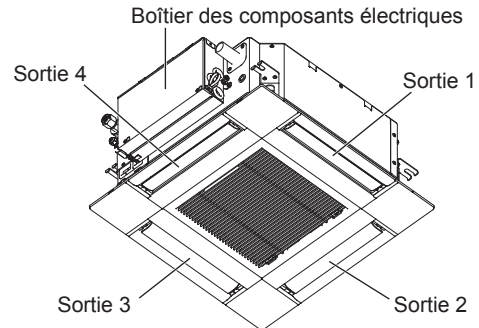

##### Remarque :

Le No. de sortie est indiqué par le nombre de rainures aux deux extrémités de chaque sortie d'air. Réglez la direction de l'air tout en vérifiant les informations indiquées sur l'affichage de la télécommande.

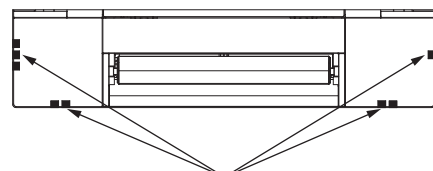

Marques d'identification de la sortie d'air

### 3. Fonctionnement

#### ■ Angle de rotation des volets (Télécommande filaire)

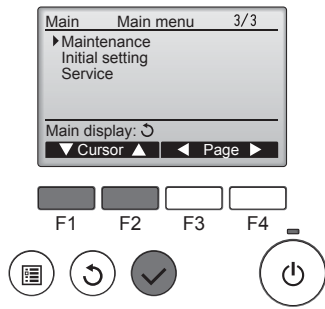

① Sélectionnez "Maintenance" dans le Menu général (voir page 40), et appuyez sur la touche [CHOIX].

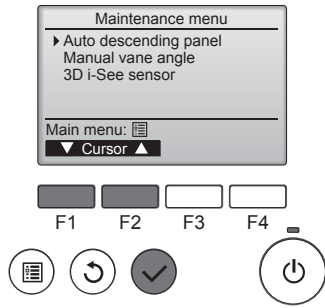

② Sélectionnez "Manual vane angle" (Angle de volet manuel) avec les touches [F1] ou [F2], et appuyez sur la touche [CHOIX].

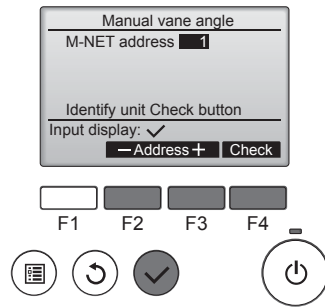

③ Sélectionnez, à l'aide de la touche [F2] ou [F3], la "M-NET address" (adresse M-NET) pour les unités dont les ailettes doivent être fixes, puis appuyez sur la touche [CHOIX].

Appuyez sur la touche [F4] pour confirmer le numéro.  
L'ailette de l'appareil intérieur cible seulement est orientée vers le bas.

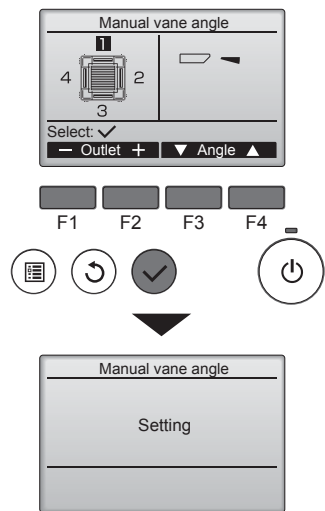

④ Le réglage actuel du déflecteur s'affiche.

Sélectionnez la sortie d'air désirée, de 1 à 4, à l'aide de [F1] et [F2].  
• Sortie : "1", "2", "3", "4" et "1, 2, 3, 4 (Tous les sorties)"

Appuyez sur le bouton [F3] ou [F4] pour faire défiler les options dans l'ordre suivant : "No setting (reset)" (Pas de réglage (réinitialisation)), "Step 1" (Étape 1), "Step 2" (Étape 2), "Step 3" (Étape 3), "Step 4" (Étape 4), "Step 5" (Étape 5) et "Draft reduction" (Réduction des courants d'air)\*.

Choisissez le réglage désiré.

\* Draft reduction (Réduction des courants d'air)  
Le sens du flux d'air pour ce réglage est plus horizontal que le sens du flux d'air de "Step 1" (Étape 1) afin de réduire la sensation de courant d'air. La réduction de courant d'air ne peut être réglée que pour 1 ailette.

**Remarque :**  
N'utilisez pas le réglage Réduction des courants d'air dans un environnement très humide. De la condensation pourrait se former et s'égoutter.

#### ■ Réglage du déflecteur

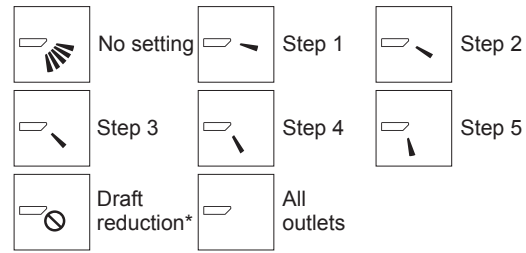

Pressez la touche [Choi x] pour enregistrer les paramètres. Un écran s'affiche pour vous informer que les réglages sont en cours d'envoi.

Les changements seront effectués sur la sortie sélectionnée. L'écran revient automatiquement à celui indiqué ci-dessus (Étape 5) à la fin de la transmission.

Effectuez les réglages pour les autres sorties, selon la même procédure.

**Si toutes les sorties sont sélectionnées,  sera affiché à la prochaine mise en route de l'appareil.**

**Naviguer dans les écrans**  
• Pour revenir au Menu général ..... Touche [MENU]  
• Pour revenir à l'écran précédent ..... Touche [RETOUR]

#### ■ Procédure de vérification

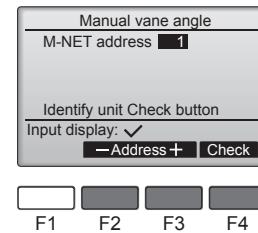

① Sélectionnez, à l'aide de la touche [F2] ou [F3], la "M-NET address" (adresse M-NET) pour les unités dont les ailettes doivent être fixes. Appuyez sur la touche [F4] pour confirmer le numéro.

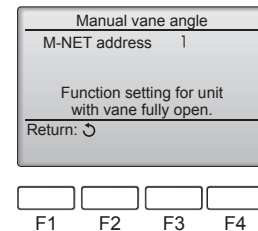

② Après avoir appuyé sur la touche [F4], attendez plus ou moins 15 secondes puis vérifiez l'état actuel du climatiseur.  
→ Le volet est orienté vers le bas.  
→ Ce climatiseur est affiché sur la télécommande.  
→ Toutes les sorties sont fermées.  
→ Appuyez sur la touche [RETOUR] et poursuivez l'opération depuis le début.  
→ Les messages indiqués à gauche sont affichés. → L'appareil cible n'existe pas à cette adresse du réfrigérant.

• Appuyez sur la touche [RETOUR] pour revenir à l'écran initial.

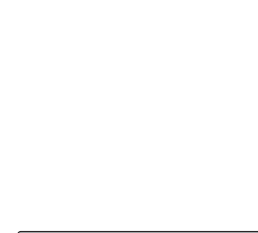

③ Changez la "M-NET address" (adresse M-NET) par le numéro suivant.

• reportez-vous à l'étape ① pour changer la "M-NET address" et poursuivez la confirmation.

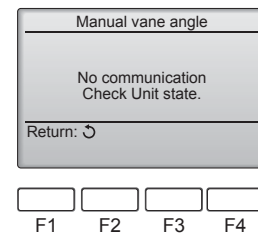

**⚠ Précaution:**  
Pour éviter les chutes, ayez une position stable lors de l'utilisation de l'appareil.

### 3. Fonctionnement

#### ■ Angle des ailettes manuel (télécommande sans fil)

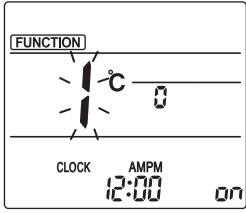

Fig. 3-1

① Accès au mode de réglage des ailettes manuel  
Appuyez sur la touche [MENU].  
(Commencez cette opération lorsque l'affichage de la télécommande est éteint.)  
"FUNCTION" s'allume et "1" clignote. (Fig. 3-1)  
Appuyez sur la touche [▲] pour sélectionner "2" puis appuyez sur la touche [SET].

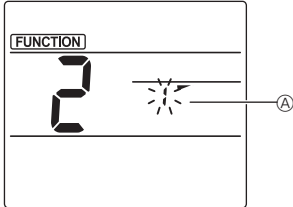

Fig. 3-2

② Sélection du numéro d'ailette (Fig. 3-2)  
Appuyez sur les touches [▲] [▼] pour sélectionner le numéro d'ailette (A), puis appuyez sur la touche [SET].

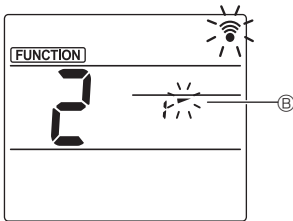

Fig. 3-3

③ Réglage de l'angle d'ailette (Fig. 3-3)  
Appuyez sur les touches [▲] [▼] pour sélectionner l'angle d'ailette (B).  
Pointez la télécommande sans fil vers le récepteur de l'appareil intérieur, puis appuyez sur la touche [SET].

④ Appuyez sur la touche [MENU] pour terminer les réglages.

Affichage	↗	↘	↖	↙
Réglage	Étape 1	Étape 2	Étape 3	Étape 4
Affichage	↙	↘	Pas d'affichage	
Réglage	Étape 5	Aucun réglage	Réduction des courants d'air	

\* La réduction des courants d'air ne peut être réglée que pour 1 ailette. Le réglage n'est activé que pour la dernière ailette qui a été réglée.

### 3.6. Réglage du capteur 3D i-See

#### 3.6.1 Réglage du capteur 3D i-See

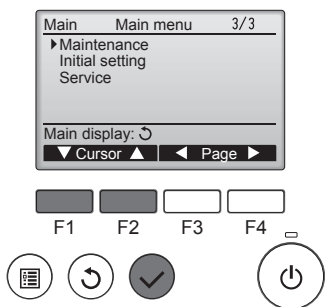

① Sélectionnez "Maintenance" dans le menu général (reportez-vous à la page 40), et appuyez sur la touche [CHOIX].

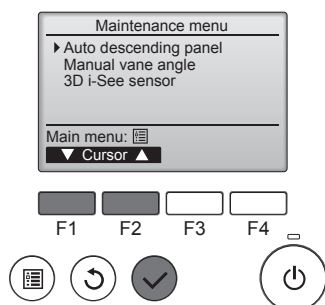

② Sélectionnez "3D i-See sensor" (Capteur 3D i-See) à l'aide de la touche [F1] ou [F2], puis appuyez sur la touche [CHOIX].

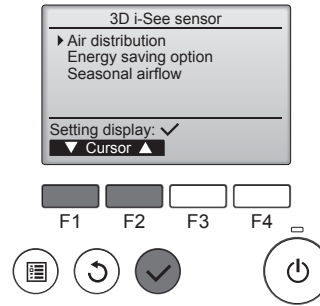

③ Sélectionnez le menu souhaité à l'aide de la touche [F1] ou [F2], puis appuyez sur la touche [CHOIX].

- Air distribution (Distribution de l'air)  
Sélectionnez la méthode de contrôle du sens du flux d'air quand le sens du flux d'air est réglé sur "Auto".
- Energy saving option (Option d'économie d'énergie)  
Fait fonctionner le mode d'économie d'énergie en fonction du taux d'occupation de la pièce détecté par le capteur 3D i-See.
- Seasonal airflow (Flux d'air saisonnier)  
Quand le thermostat s'éteint, le ventilateur et les ailettes fonctionnent conformément aux réglages de commande.

#### 3.6.2 Distribution de l'air

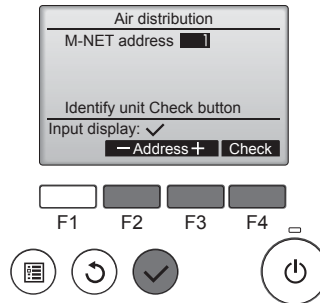

① Sélectionnez, à l'aide de la touche [F2] ou [F3], l'adresse M-NET pour les unités dont les ailettes doivent être fixes, puis appuyez sur la touche [CHOIX].  
Appuyez sur la touche [F4] pour confirmer l'unité.  
Seule l'ailette de l'appareil intérieur cible est orientée vers le bas.

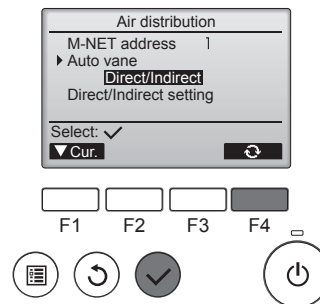

② Sélectionnez le menu à l'aide de la touche [F4].  
Default (Par défaut) → Area (Zone) → Direct/Indirect → Default... (Par défaut)

Default (Par défaut) : Les ailettes se déplacent de la même façon que pendant le fonctionnement normal.

En mode de refroidissement, toutes les ailettes se déplacent dans le sens d'un flux d'air horizontal.

En mode de chauffage, toutes les ailettes se déplacent dans le sens d'un flux d'air vers le bas.

Area (Zone) : Les ailettes se déplacent dans le sens d'un flux d'air vers le bas vers les zones où la température du sol est élevée en mode de refroidissement, et vers les zones où la température du sol est basse en mode de chauffage. Sinon, les ailettes se déplacent dans le sens d'un flux d'air horizontal.

Direct/Indirect : Les ailettes se déplacent automatiquement en fonction des zones où la présence de personnes est détectée.  
Les ailettes fonctionnent comme indiqué dans le tableau suivant.

	Réglage de l'ailette	
	Direct	Indirect
Refroidissement	horizontal → balayage	reste horizontal
Chauffage	reste vers le bas	vers le bas → horizontal

### 3. Fonctionnement

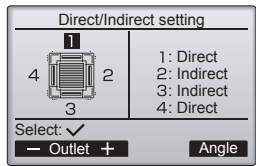



③ Quand Direct/Indirect est sélectionné, réglez chaque sortie d'air. Sélectionnez la sortie d'air à l'aide de la touche [F1] ou [F2], et changez le réglage à l'aide de la touche [F4].

Après avoir modifié les réglages pour toutes les sorties d'air, appuyez sur la touche [CHOIX] pour enregistrer les réglages.

\* Pour pouvoir activer cette fonction, le sens du flux d'air doit être réglé sur "Auto".

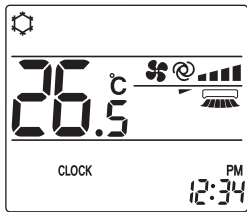
#### ■ Touche i-See (télécommande sans fil)



① À chaque fois que vous appuyez sur , le réglage change dans l'ordre suivant : ARRÊT → Direct → Indirect.

Affichage			
Réglage	ARRÊT	Direct	Indirect

Lorsque le réglage est modifié de ARRÊT à Direct ou Indirect, le réglage de l'ailette change en "Auto". Ce réglage est appliqué globalement à toutes les ailettes.

#### 3.6.3 Option d'économie d'énergie

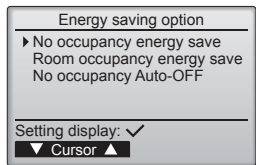

① Sélectionnez le menu voulu à l'aide de la touche [F1] ou [F2].

No occupancy energy save (Économie d'énergie si la pièce n'est pas occupée)

Si personne ne se trouve dans la pièce pendant 60 minutes ou plus, une opération d'économie d'énergie égale à 2 °C s'effectue.

Room occupancy energy save (Économie d'énergie si la pièce est occupée)

Si le taux d'occupation diminue jusqu'à atteindre environ 30 % du taux d'occupation maximum, une opération d'économie d'énergie égale à 1 °C s'effectue.

No occupancy Auto-OFF (Arrêt automatique si la pièce n'est pas occupée)

Si personne ne se trouve dans la pièces pendant la durée prédéfinie (60–180 minutes), le fonctionnement s'arrête automatiquement.

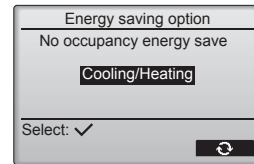

② Quand No occupancy energy save (Économie d'énergie si la pièce n'est pas occupée) ou Room occupancy energy save (Économie d'énergie si la pièce est occupée) est sélectionné

Sélectionnez le réglage à l'aide de la touche [F4].

OFF (Arrêt) → Cooling only (Refroidissement uniquement) → Heating only (Chauffage uniquement) → Cooling/Heating (Refroidissement/chauffage) → OFF (Arrêt)...

Une fois le réglage modifié, appuyez sur la touche [CHOIX] pour enregistrer le réglage.

OFF (Arrêt) : La fonction est désactivée.

Cooling only (Refroidissement uniquement) : La fonction est activée uniquement pendant le mode de refroidissement.

Heating only (Chauffage uniquement) : La fonction est activée uniquement pendant le mode de chauffage.

Cooling/Heating (Refroidissement/chauffage) : La fonction est activée pendant les deux modes de refroidissement et de chauffage.

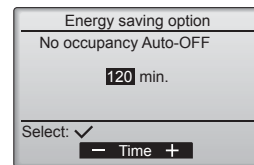
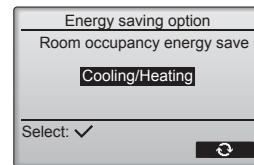

③ Quand No occupancy Auto-OFF (Arrêt automatique si la pièce n'est pas occupée) est sélectionné Réglez la durée à l'aide de la touche [F3] ou [F4].

— : Le réglage est désactivé (le fonctionnement ne s'arrêtera pas automatiquement).

60–180 : La durée peut être réglée par paliers de 10 minutes.

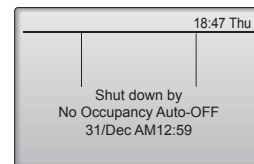

④ Le message à gauche s'affiche si le fonctionnement a été arrêté automatiquement par le réglage No occupancy Auto-OFF (Arrêt automatique si la pièce n'est pas occupée).

## 3. Fonctionnement

### 3.6.4 Fonction Flux d'air saisonnier

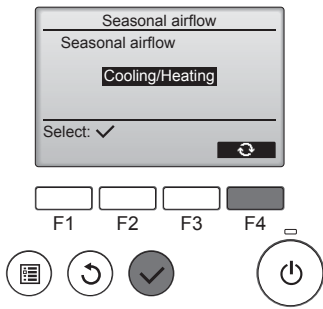

- ① Sélectionnez le réglage à l'aide de la touche [F4].  
OFF (Arrêt) → Cooling only (Refroidissement uniquement) → Heating only (Chauffage uniquement) → Cooling/Heating (Refroidissement/chauffage) → OFF (Arrêt)...

Une fois le réglage modifié, appuyez sur la touche [CHOIX] pour enregistrer le réglage.

OFF (Arrêt) : La fonction est désactivée.

Cooling only (Refroidissement uniquement) : Quand le thermostat s'éteint pendant le mode de refroidissement, les ailettes se déplacent vers le haut et vers le bas.

Heating only (Chauffage uniquement) : Quand le thermostat s'éteint pendant le mode de chauffage, les ailettes se placent dans le sens de flux d'air horizontal pour faire circuler l'air.

Cooling/Heating (Refroidissement/chauffage) : La fonction est activée pendant les deux modes de refroidissement et de chauffage.

- \* Pour pouvoir activer cette fonction, le sens du flux d'air doit être réglé sur "Auto".

#### Remarques :

Les personnes qui se trouvent aux endroits suivants ne peuvent pas être détectées.

- Le long du mur sur lequel le climatiseur est installé
- Juste sous le climatiseur
- Lorsque la personne est séparée du climatiseur par un obstacle quelconque, un meuble par exemple

Il est possible qu'une personne ne soit pas détectée dans les cas suivants.

- La température ambiante est élevée.
- La personne porte des vêtements épais et sa peau n'est pas exposée.
- Un élément chauffant dont un changement de température important est présent.
- Certaines sources de chaleur, telles qu'un petit enfant ou un animal domestique, peuvent ne pas être détectées.
- Une source de chaleur reste longtemps immobile.

Le capteur 3D i-See fonctionne une fois toutes les 3 minutes environ pour mesurer la température du sol et détecter les personnes présentes dans la pièce.

- Le bruit de fonctionnement intermittent est un son normal produit par le déplacement du capteur 3D i-See.
- La fonction Arrêt automatique pour pièce inoccupée n'est pas disponible lorsqu'une Télécommande MA est utilisée pour commander plusieurs appareils intérieurs.

#### Remarques :

- Pendant l'oscillation, l'indication directionnelle à l'écran ne change pas en synchronisation avec les ailettes de l'unité.
- Les directions disponibles dépendent du type d'unités connectées.
- Dans les cas suivants, la direction actuelle de l'air différera de la direction indiquée au niveau de la commande à distance.
  1. Lorsque l'écran affiche "STAND BY" (ATTENTE) ou "DEFROST" (DEGIVRE).
  2. Immédiatement après le démarrage du mode CHAUFFAGE (alors que le système attend que le changement de mode se fasse).
  3. En mode chauffage, quand la température ambiante dans la pièce est supérieure à la température réglée.

### 3.7. Ventilation

Pour la combinaison LOSSNAY

- Les 2 modèles de fonctionnement suivants sont disponibles.
  - Fonctionnement du ventilateur avec l'appareil intérieur.
  - Fonctionnement autonome du ventilateur.

#### Remarques : (Pour la télécommande sans fil)

- Impossible de faire fonctionner le ventilateur de façon autonome.
- Aucune indication sur la télécommande.

## 4. Minuterie

- Les fonctions de minuterie sont différentes pour chaque télécommande.
- Pour plus de détails sur le mode de fonctionnement de la télécommande, reportez-vous au manuel d'utilisation approprié fourni avec chaque télécommande.

## 5. Fonctionnement d'urgence de la télécommande sans fil

### ■ PLFY-P-VFM-E1

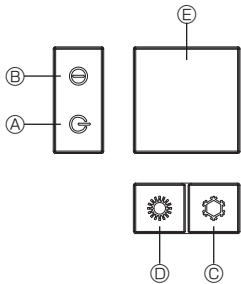
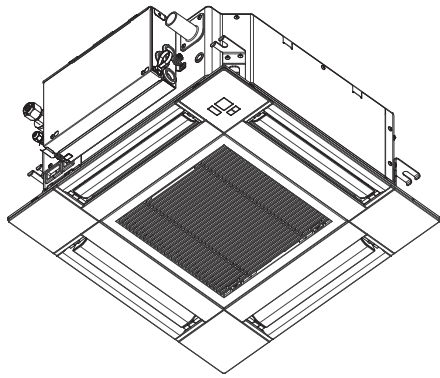

### Lorsqu'il n'est pas possible d'utiliser la télécommande

Lorsque les piles de la télécommande sont usées ou lorsque la télécommande ne fonctionne pas correctement, vous pouvez activer le mode de fonctionnement d'urgence à l'aide des touches d'urgence situées sur la grille.

- Ⓐ Témoin DEFROST/STAND BY (dégivrage/veilleuse)p
- Ⓑ Témoin de fonctionnement
- Ⓒ Interrupteur de fonctionnement de refroidissement d'urgence
- Ⓓ Interrupteur de fonctionnement de chauffage d'urgence
- Ⓔ Capteur

#### Opération de mise en marche

- Pour exécuter le mode de refroidissement, appuyez sur le bouton Ⓒ pendant plus de 2 secondes.
- Pour exécuter le mode de chauffage, appuyez sur le bouton Ⓓ pendant plus de 2 secondes.
- L'allumage du témoin de fonctionnement Ⓑ signifie que le fonctionnement a commencé.

#### Remarques :

- Les détails concernant le mode d'urgence sont tels qu'indiqués ci-dessous.

Les détails concernant le mode d'urgence sont tels qu'indiqués ci-dessous.

Mode de fonctionnement	FROID	CHAUD
Température définie	24°C	24°C
Vitesse de ventilateur	Élevé	Élevé
Direction du flux d'air	Horizontal	Vers le bas 4 (5)

#### Pour arrêter le fonctionnement

- Pour arrêter l'appareil, appuyez sur la touche Ⓒ ou sur la touche Ⓓ pendant plus de 2 secondes.

## 6. Entretien et nettoyage

### ■ Information filtre

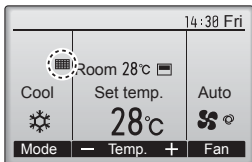

📄 apparaît sur l'écran principal dans en mode complet quand les filtres doivent être nettoyés.

Lavez, nettoyez ou remplacez les filtres lorsque cette icône apparaît. Veuillez vous référer au mode d'emploi de l'appareil intérieur pour plus de détails.

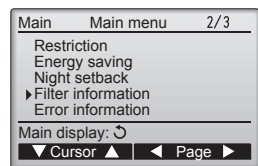

Sélectionnez "Filter information" (Information filtre) dans le Menu général (voir page 40), et appuyez sur la touche [CHOIX].

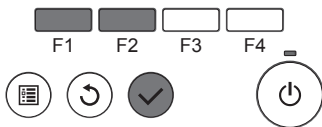

Appuyez sur la touche [F4] pour réinitialiser le témoin d'état du filtre. Reportez-vous au mode d'emploi de l'appareil intérieur pour savoir comment nettoyer le filtre.

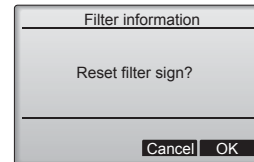
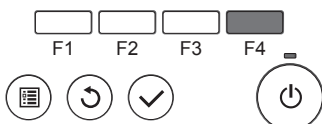

Choisissez "OK" avec la touche [F4].

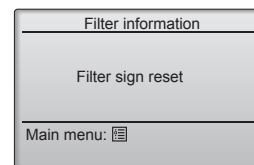
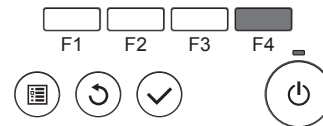



Un écran de confirmation s'affiche.

#### Naviguer dans les écrans

- Pour revenir au Menu général ..... Touche [MENU]
- Pour revenir à l'écran précédent ..... Touche [RETOUR]

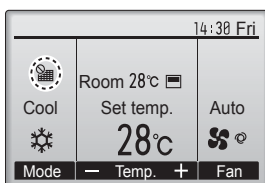
## 6. Entretien et nettoyage



Lorsque le  est affiché sur l'écran principal en mode complet, le système est piloté de façon centralisée et le témoin d'état du filtre ne peut pas être remis à zéro.

Si deux ou plusieurs appareils intérieurs sont connectés, la fréquence de nettoyage du filtre de chaque appareil peut être différente, en fonction du type de filtre.

L'icône  s'affiche lorsque le filtre de l'appareil principale doit être nettoyé.

Lorsque le témoin d'état du filtre est remis à zéro, le temps de fonctionnement cumulé de tous les appareils est réinitialisé.

L'icône  doit apparaître après une certaine durée de fonctionnement, en fonction de l'hypothèse que les appareils intérieurs sont installés dans un espace avec une qualité d'air ordinaire. En fonction de la qualité de l'air, le filtre peut nécessiter un nettoyage plus fréquent.

Le temps cumulé au bout duquel le filtre doit être nettoyé dépend du modèle.

- Cette indication n'est pas disponible pour la télécommande sans fil.

### ⚠ Précaution:

- Demander à une personne autorisée de nettoyer le filtre.

### ► Nettoyage des filtres

- Nettoyer les filtres avec un aspirateur. Si vous ne possédez pas d'aspirateur, battre les filtres contre un objet dur afin de les secouer et de retirer toutes les saletés et la poussière.
- Si les filtres sont particulièrement sales, les laver à l'eau tiède. Veiller à rincer soigneusement toute trace de détergent et laisser sécher les filtres complètement avant de les remonter dans le climatiseur.

### ⚠ Précaution:

- Ne jamais laisser sécher les filtres au soleil ni les sécher en utilisant une source de chaleur comme un chauffage électrique : vous risqueriez de les déformer.
- Ne jamais laver les filtres à l'eau chaude (au-dessus de 50°C) car vous risqueriez de les faire gondoler.
- Veiller à ce que les filtres à air soient toujours en place. La mise en marche de l'appareil alors que les filtres sont retirés pourrait en effet être à l'origine d'un mauvais fonctionnement.

### ⚠ Précaution:

- Avant de commencer le nettoyage, arrêter l'appareil et couper l'alimentation.
- Les appareils intérieurs sont équipés de filtres servant à extraire les poussières de l'air aspiré. Nettoyer les filtres selon les méthodes illustrées ci-après.

### ⚠ Précaution:

- Lors du retrait du filtre, se protéger les yeux de la poussière. Si vous devez monter sur le rebord d'une fenêtre pour effectuer l'opération, attention de ne pas tomber.
- Une fois le filtre retiré, ne pas toucher les pièces métalliques internes de l'appareil intérieur sous peine de blessure.

### ■ PLFY-P-VFM-E1

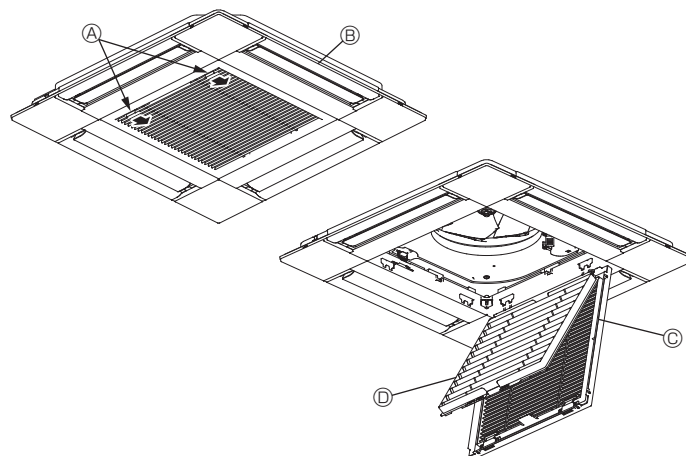

- ① Faites glisser les leviers de la grille d'admission dans le sens indiqué par la flèche et elle devrait s'ouvrir.
  - ② Ouvrir la grille d'aspiration.
  - ③ Dégager le bouton situé au centre du bord de la grille d'aspiration et tirer le filtre vers l'avant pour l'extraire.
- Ⓐ Leviers de la grille d'admission  
 Ⓑ Grille  
 Ⓒ Grille d'aspiration  
 Ⓓ Filtre

### Nettoyage de l'appareil intérieur

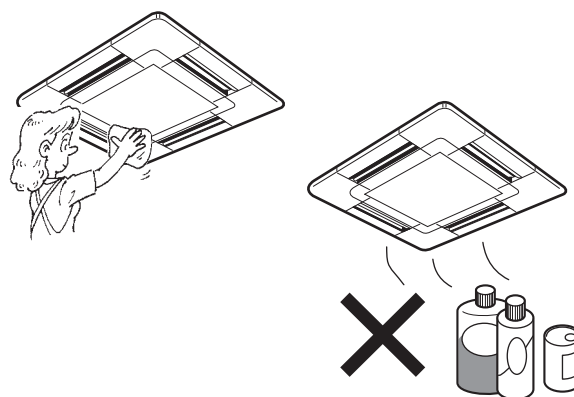



- Essuyer les surfaces externes de l'appareil avec un chiffon propre, doux et sec.
- Nettoyer toute tache d'huile ou marque de doigts à l'aide d'un détergent ménager neutre (comme par exemple du détergent pour la vaisselle ou pour la lessive).

### ⚠ Précaution:

Ne jamais utiliser d'essence, de benzène, de thinner, de poudre à récurer ou tout autre type de détergent abrasif car ces substances risquent d'endommager le coffret de l'appareil.

## 7. Guide de dépannage

En cas de problème :	Voici la solution. (L'appareil fonctionne normalement.)
Le climatiseur ne chauffe ni ne refroidit correctement.	<ul style="list-style-type: none"> <li>■ Nettoyez le filtre. (Le débit d'air est réduit lorsque le filtre est sale ou colmaté.)</li> <li>■ Contrôlez la température et ajustez la température définie en conséquence.</li> <li>■ Assurez-vous qu'il y a suffisamment d'espace autour de l'appareil extérieur. L'admission ou la sortie d'air de l'appareil intérieur est-elle bloquée ?</li> <li>■ Une porte ou une fenêtre a-t-elle été laissée ouverte ?</li> </ul>
Lorsque l'opération de chauffage débute, de l'air chaud n'est pas expulsé immédiatement de l'appareil intérieur.	<ul style="list-style-type: none"> <li>■ De l'air chaud est expulsé uniquement lorsque l'appareil intérieur est suffisamment chaud.</li> </ul>
En mode de chauffage, le climatiseur s'arrête avant que la température définie pour la pièce soit atteinte.	<ul style="list-style-type: none"> <li>■ Lorsque la température extérieure est basse et l'humidité de l'air importante, du givre peut se former sur l'appareil extérieur. Dans ce cas, l'appareil extérieur procède à une opération de dégivrage. Un fonctionnement normal de l'appareil devrait débiter au bout de 10 minutes environ.</li> </ul>
La direction du flux d'air vertical varie pendant l'opération ou la direction ne peut être définie.	<ul style="list-style-type: none"> <li>■ En mode de refroidissement, les ailettes se placent automatiquement en position horizontale (basse) au bout d'une (1) heure lorsqu'une direction du flux d'air vertical basse (horizontale) est sélectionnée. Ceci évite la formation d'eau sur les ailettes et prévient tout suintement.</li> <li>■ En mode de chauffage, les ailettes se placent automatiquement en position horizontale lorsque la température du flux d'air vertical est basse ou pendant le mode de dégivrage.</li> </ul>
Lorsque la direction du flux d'air vertical est modifiée, les ailettes se déplacent toujours vers le haut et vers le bas au-delà de la position déterminée avant de s'arrêter sur la position souhaitée.	<ul style="list-style-type: none"> <li>■ Lorsque la direction du flux d'air vertical est modifiée, les ailettes se placent sur la position déterminée après être passées par la position de base.</li> </ul>
Un bruit d'eau qui ruisselle ou plus rarement un souffle peut être perçu.	<ul style="list-style-type: none"> <li>■ Ces bruits peuvent être perçus lorsque le réfrigérant circule dans le climatiseur ou lorsque le flux du réfrigérant a été modifié.</li> </ul>
Un craquement ou un grincement peut être perçu.	<ul style="list-style-type: none"> <li>■ Ces bruits peuvent être perçus lorsque les pièces du climatiseur frottent les unes contre les autres en raison de l'expansion et de la contraction qui résultent des variations de température.</li> </ul>
La pièce a une odeur désagréable.	<ul style="list-style-type: none"> <li>■ L'appareil intérieur aspire de l'air qui contient des gaz produits par les murs, les moquettes et les meubles ainsi que des odeurs véhiculées par les vêtements, puis il les expulse à nouveau dans la pièce.</li> </ul>
Une buée ou vapeur blanche sort de l'appareil intérieur.	<ul style="list-style-type: none"> <li>■ Si la température intérieure et l'humidité de l'air sont élevées, cette situation peut se produire en début d'opération.</li> <li>■ En mode de dégivrage, de l'air froid peut être expulsé et avoir l'apparence de la buée.</li> </ul>
De l'eau ou de la vapeur sort de l'appareil extérieur.	<ul style="list-style-type: none"> <li>■ En mode de refroidissement, de l'eau peut se former et suinter des tuyaux et des raccords froids.</li> <li>■ En mode de chauffage, de l'eau peut se former et suinter de l'échangeur thermique.</li> <li>■ En mode de dégivrage, l'eau présente sur l'échangeur thermique s'évapore provoquant ainsi une émission de vapeur d'eau.</li> </ul>
Le climatiseur ne fonctionne pas, même lorsque la touche ON/OFF (Marche/Arrêt) est activée. L'écran du mode de fonctionnement disparaît au niveau de la télécommande.	<ul style="list-style-type: none"> <li>■ L'interrupteur de l'appareil intérieur est-il désactivé ? Activez l'interrupteur.</li> </ul>
Le signe "⊕" apparaît sur l'écran de la télécommande.	<ul style="list-style-type: none"> <li>■ Lors du contrôle centralisé, le signe "⊕" apparaît sur l'écran de la télécommande et le fonctionnement du climatiseur ne peut être lancé ou arrêté à l'aide de la télécommande.</li> </ul>
Lorsque le climatiseur est redémarré immédiatement après avoir été éteint, son fonctionnement est bloqué même si la touche "ON/OFF" (Marche/Arrêt) est sollicitée.	<ul style="list-style-type: none"> <li>■ Patientez trois minutes environ. (Le fonctionnement s'est arrêté pour protéger le climatiseur.)</li> </ul>
Le climatiseur fonctionne sans que la touche "ON/OFF" (Marche/Arrêt) soit sollicitée.	<ul style="list-style-type: none"> <li>■ La fonction de marche de la minuterie a-t-elle été réglée ? Appuyez sur la touche "ON/OFF" (Marche/Arrêt) pour l'arrêter.</li> <li>■ Le climatiseur est-il relié à une télécommande centralisée ? Veuillez consulter les personnes responsables du contrôle du climatiseur.</li> <li>■ Le signe "⊕" apparaît-il sur l'écran de la télécommande ? Veuillez consulter les personnes responsables du contrôle du climatiseur.</li> <li>■ La fonction de recouvrement auto en cas de coupure d'électricité a-t-elle été réglée ? Appuyez sur la touche "ON/OFF" (Marche/Arrêt) pour l'arrêter.</li> </ul>
Le climatiseur s'arrête sans que la touche "ON/OFF" (Marche/Arrêt) soit sollicitée.	<ul style="list-style-type: none"> <li>■ La fonction d'arrêt de la minuterie a-t-elle été réglée ? Appuyez sur la touche "ON/OFF" (Marche/Arrêt) pour relancer l'opération.</li> <li>■ Le climatiseur est-il relié à une télécommande centralisée ? Veuillez consulter les personnes responsables du contrôle du climatiseur.</li> <li>■ Le signe "⊕" apparaît-il sur l'écran de la télécommande ? Veuillez consulter les personnes responsables du contrôle du climatiseur.</li> </ul>
Le fonctionnement de la minuterie de la télécommande ne peut pas être réglé.	<ul style="list-style-type: none"> <li>■ Les paramètres de la minuterie sont-ils invalides ? Si la minuterie peut être réglée, les signes  ou  doivent apparaître sur l'écran de la télécommande.</li> </ul>
Le message "PLEASE WAIT" (VEUILLEZ PATIENTER) apparaît sur l'écran de la télécommande.	<ul style="list-style-type: none"> <li>■ Les paramètres initiaux sont en cours d'exécution. Patientez 3 minutes environ.</li> </ul>
Un code d'erreur apparaît sur l'écran de la télécommande.	<ul style="list-style-type: none"> <li>■ Les dispositifs de protection ont fonctionné pour protéger le climatiseur.</li> <li>■ N'essayez pas de réparer cet appareil vous-même. Mettez l'appareil hors tension immédiatement et consultez votre revendeur. Vous devrez fournir au revendeur le nom du modèle et les informations qui apparaissent sur l'écran de la télécommande.</li> </ul>
Un bruit de goutte à goutte ou de moteur qui tourne peut être perçu.	<ul style="list-style-type: none"> <li>■ A l'arrêt de l'opération de refroidissement, la pompe de vidange se met en marche puis s'arrête. Patientez 3 minutes environ.</li> </ul>



## 7. Guide de dépannage

En cas de problème :	Voici la solution. (L'appareil fonctionne normalement.)												
(Pour PLFY-VFM) Les ailettes ne bougent pas ou l'unité intérieure ne répond pas aux commandes de la télécommande sans fil.	<ul style="list-style-type: none"> <li>Les connecteurs des câbles de jonction du moteur du volet et du récepteur de signaux ne sont peut-être pas raccordés correctement. Faites vérifier les connexions par un installateur. (Les couleurs des sections mâle et femelle des connecteurs des câbles de jonction doivent correspondre.)</li> </ul>												
Le bruit perçu est supérieur aux caractéristiques sonores.	<ul style="list-style-type: none"> <li>Le niveau sonore du fonctionnement intérieur dépend de l'acoustique de la pièce dans laquelle l'appareil est installé (voir tableau suivant), et sera supérieur aux caractéristiques sonores (mesurées dans une pièce sans écho).</li> </ul> <table border="1"> <thead> <tr> <th></th> <th>Pièces présentant une absorption phonique élevée</th> <th>Pièces présentant une absorption phonique normale</th> <th>Pièces présentant une absorption phonique faible</th> </tr> </thead> <tbody> <tr> <td>Exemples de pièce</td> <td>Studio de radiodiffusion, salle de musique, etc.</td> <td>Salle de réception, entrée d'hôtel, etc.</td> <td>Bureau, chambre d'hôtel</td> </tr> <tr> <td>Niveaux sonores</td> <td>3 à 7 dB</td> <td>6 à 10 dB</td> <td>9 à 13 dB</td> </tr> </tbody> </table>		Pièces présentant une absorption phonique élevée	Pièces présentant une absorption phonique normale	Pièces présentant une absorption phonique faible	Exemples de pièce	Studio de radiodiffusion, salle de musique, etc.	Salle de réception, entrée d'hôtel, etc.	Bureau, chambre d'hôtel	Niveaux sonores	3 à 7 dB	6 à 10 dB	9 à 13 dB
	Pièces présentant une absorption phonique élevée	Pièces présentant une absorption phonique normale	Pièces présentant une absorption phonique faible										
Exemples de pièce	Studio de radiodiffusion, salle de musique, etc.	Salle de réception, entrée d'hôtel, etc.	Bureau, chambre d'hôtel										
Niveaux sonores	3 à 7 dB	6 à 10 dB	9 à 13 dB										
Rien n'apparaît sur l'écran de la télécommande sans fil, l'écran est flou, ou l'appareil intérieur ne reçoit aucun signal sauf si la télécommande est éteinte.	<ul style="list-style-type: none"> <li>Les piles sont faibles. Remplacez les piles et appuyez sur la touche "Reset" (Réinitialiser).</li> <li>Si rien n'apparaît suite au remplacement des piles, assurez-vous que les piles sont insérées conformément à la polarité indiquée (+, -).</li> </ul>												
Une fois la pile de la télécommande insérée/remplacée, une partie des fonctions ne peut être utilisée.	<ul style="list-style-type: none"> <li>Veuillez vérifier que le réglage de l'horloge a été effectué. Si le réglage de l'horloge n'a pas été effectué, veuillez procéder au réglage.</li> </ul>												
Le témoin de fonctionnement situé près du récepteur de la télécommande sans fil sur l'appareil intérieur clignote.	<ul style="list-style-type: none"> <li>La fonction d'auto-diagnostic a fonctionné pour protéger le climatiseur.</li> <li>N'essayez pas de réparer cet appareil vous-même. Mettez l'appareil hors tension immédiatement et consultez votre revendeur. Veuillez fournir au revendeur le nom du modèle.</li> </ul>												
L'appareil intérieur produit de l'air chaud de manière intermittente lorsque le mode de chauffage est désactivé ou lorsque le mode de soufflerie est activé.	<ul style="list-style-type: none"> <li>Lorsqu'un autre appareil intérieur fonctionne en mode de chauffage, la soupape de commande se ferme et s'ouvre occasionnellement afin de maintenir la stabilité du système de climatisation. Ce fonctionnement de la soupape cesse après quelques instants.</li> <li>* Si ceci entraîne une augmentation indésirable de la température des petites pièces, etc., interrompez temporairement le fonctionnement de l'appareil intérieur.</li> </ul>												
La télécommande sans fil ne fonctionne pas (l'appareil intérieur émet 4 bips).	<ul style="list-style-type: none"> <li>Changez le réglage de mode automatique en mode AUTO (point de réglage unique) ou AUTO (point de réglage double). Pour plus d'informations, reportez-vous à la notice jointe (feuille A5) ou au manuel d'installation.</li> </ul>												
L'unité interne qui ne fonctionne pas chauffe et émet un bruit similaire au bruit de l'eau qui s'écoule.	<ul style="list-style-type: none"> <li>Une petite quantité de réfrigérant continue à circuler dans l'unité interne même lorsque celle-ci ne fonctionne pas.</li> </ul>												

### Plage d'applications :

La plage des températures de fonctionnement pour les appareils intérieurs et extérieurs de série Y, R2, Multi-S est celle indiquée ci-dessous.

### ⚠ Avertissement :

**Si le climatiseur fonctionne sans refroidir ou sans chauffer la pièce (en fonction du modèle), contacter le revendeur car il pourrait alors y avoir une fuite de gaz réfrigérant. Toujours demander au représentant du service technique s'il n'y a pas de fuite de réfrigérant après une intervention technique.**

**Le réfrigérant présent dans le climatiseur est sûr et normalement il ne doit pas y avoir de fuite. Néanmoins, en cas de fuite à l'intérieur, si le gaz réfrigérant entre en contact avec la partie chauffante d'un chauffage à ventilation, d'un chauffage d'appoint, d'un poêle, etc., il dégagera des substances toxiques.**

## 8. Spécifications techniques

Modèle	PLFY-P15VFM-E1	PLFY-P20VFM-E1	PLFY-P25VFM-E1	PLFY-P32VFM-E1	PLFY-P40VFM-E1	PLFY-P50VFM-E1
Alimentation de l'appareil (Tension/Fréquence)	<V/Hz> ~N/220-230-240/50, 220/60					
Capacité (Refroidissement/Chauffage)	<kW> 1,7/1,9	2,2/2,5	2,8/3,2	3,6/4,0	4,5/5,0	5,6/6,3
Dimensions (Hauteur)	<mm> 245 (10)					
Dimensions (Largeur)	<mm> 570 (625)					
Dimensions (Profondeur)	<mm> 570 (625)					
Poids net	<kg> 14 (3)			15 (3)		
Débit de la soufflerie (Faible-Moyen-Élevé)	<m <sup>3</sup> /min> 6,5-7,5-8,0	6,5-7,5-8,5	6,5-8,0-9,0	7,0-8,0-9,5	7,5-9,0-11,0	9,0-11,0-13,0
Niveau de bruit (Faible-Moyen-Élevé)	<dB> 26-28-30	26-29-31	26-30-33	26-30-34	28-33-39	33-39-43

### Remarques

\* Température de fonctionnement de l'unité interne.

Mode refroidissement: 15 °C WB - 24 °C WB

Mode chauffage: 15 °C DB - 27 °C DB

\*1 La capacité de refroidissement/chauffage indique la valeur maximale lorsque l'appareil fonctionne dans les conditions suivantes.

Refroidissement: appareil intérieur 27 °C DB/19 °C WB, appareil extérieur 35 °C DB

Chauffage: appareil intérieur 20 °C DB, appareil extérieur 7 °C DB/6 °C WB

\*2 Les valeurs entre parenthèses correspondent au panneau.

EC DECLARATION OF CONFORMITY  
EG-KONFORMITÄTSEKTLÄRUNG  
DÉCLARATION DE CONFORMITÉ CE  
EG-CONFORMITEITSEKTLÄRUNG

DECLARACIÓN DE CONFORMIDAD CE  
DICHIARAZIONE DI CONFORMITÀ CE  
ΔΗΛΩΣΗ ΠΙΣΤΟΤΗΤΑΣ ΕΚ  
DECLARAÇÃO DE CONFORMIDADE CE

EU-OVERENSSTEMMELSEERKLÆRING  
EG-DEKLARATION OM ÖVERENSSTÄMMELSE  
EC UYGUNLUK BEYANI

ДЕКЛАРАЦИЯ СООТВЕТСТВИЯ НОРМАМ ЕС  
CE-ERKLÆRING OM SAMSVAR  
DEKLARACJA ZGODNOŚCI WE

**mitsubishi electric consumer products (thailand) co., ltd.**  
**amata nakorn industrial estate 700/406 moo 7, tambon don hua roh, amphur muang, chonburi 20000, thailand**

hereby declares under its sole responsibility that the air conditioners and heat pumps described below for use in residential, commercial and light-industrial environments:  
erklärt hiermit auf seine alleinige Verantwortung, dass die Klimaanlage und Wärmepumpen für das häusliche, kommerzielle und leicht-industrielle Umfeld wie unten beschrieben:  
déclare par la présente et sous sa propre responsabilité que les climatiseurs et les pompes à chaleur décrits ci-dessous, destinés à un usage dans des environnements résidentiels, commerciaux et d'industrie légère :  
verklaart hierbij onder eigen verantwoordelijkheid dat de voor residentiële, commerciële en licht-industriële omgevingen bestemde airconditioners en warmtepompen zoals onderstaand beschreven:  
por la presente declara bajo su única responsabilidad que los acondicionadores de aire y bombas de calor descritas a continuación para su uso en entornos residenciales, comerciales y de industria ligera:  
conferma con la presente, sotto la sua esclusiva responsabilità, che i condizionatori d'aria e le pompe di calore descritti di seguito e destinati all'utilizzo in ambienti residenziali, commerciali e semi-industriali:  
με το παρόν πιστοποιεί με αποκλειστική της ευθύνη ότι οι αντλίες θέρμανσης που περιγράφονται παρακάτω για χρήση σε οικιακό, επαγγελματικό και ελαφριάς βιομηχανίας περιβάλλοντα:  
através da presente declara sob sua única responsabilidade que os aparelhos de ar condicionado e bombas de calor abaixo descritos para uso residencial, comercial e de indústria ligeira:  
erklærer hermed under eneansvar, at de herunder beskrevne airconditionanlæg og varmepumper til brug i privat boligbyggeri, erhvervsområder og inden for let industri:  
intyggar härmed att luftkonditioneringarna och varmepumparna som beskrivs nedan för användning i bostäder, kommersiella miljöer och lätta industriella miljöer:  
ev, ticaret ve hafif sanayi ortamlarında kullanım amaçlı üretilen ve aşağıda açıklanan klima ve ısıtma pompalarıyla ilgili aşağıdaki hususları yalnızca kendi sorumluluğunda beyan eder:  
настоящим заявляет и берет на себя исключительную ответственность за то, что кондиционеры и тепловые насосы, описанные ниже и предназначенные для эксплуатации в жилых помещениях, торговых залах и на предприятиях легкой промышленности:  
erklærer et fullstendig ansvar for undernevnte klimaanlegg og varmepumper ved bruk i boliger, samt kommersielle og lettindustrielle miljøer:  
niniejszym oświadczam na swoją wyłączną odpowiedzialność, że klimatyzatory i pompy ciepła opisane poniżej, są przeznaczone do zastosowań w środowisku mieszkalnym, handlowym i lekko przemysłowym:

**MITSUBISHI ELECTRIC, PLFY-P15VFM-E\*, PLFY-P20VFM-E\*, PLFY-P25VFM-E\*, PLFY-P32VFM-E\*, PLFY-P40VFM-E\*, PLFY-P50VFM-E\***  
\* : , , 1, 2, 3, . . . , 9

Note: Its serial number is on the nameplate of the product.  
Hinweis: Die Seriennummer befindet sich auf dem Kennschild des Produkts.  
Remarque : Le numéro de série de l'appareil se trouve sur la plaque du produit.  
Opmerking: het serienummer staat op het naamplaatje van het product.  
Nota: El número de serie se encuentra en la placa que contiene el nombre del producto.  
Nota: il numero di serie si trova sulla targhetta del prodotto.  
Σημείωση: Ο σειριακός του αριθμός βρίσκεται στην πινακίδα ονόματος του προϊόντος.

Nota: o número de série encontra-se na placa que contém o nome do produto.  
Bemærk: Serienummeret står på produktets fabriksskilt.  
Obs: Serienumret finns på produktens namnplåt.  
Not: Seri numarası ürünün isim plakasında yer alır.  
Примечание: серийный номер указан на паспортной табличке изделия.  
Merk: Serienummeret befinner seg på navneplaten til produktet.  
Uwaga: Numer seryjny znajduje się na tabliczce znamionowej produktu.

Directives	Directivas
Richtlijnen	Direktiver
Directives	Direktiv
Richtlijnen	Direktifler
Directivas	Директивы
Direttive	Direktiver
Οδηγίες	Dyrektywy

2014/35/EU: Low Voltage  
2006/42/EC: Machinery  
2014/30/EU: Electromagnetic Compatibility  
2009/125/EC: Energy-related Products and Regulation (EU) No 206/2012  
2011/65/EU:RoHS Directive

Issued:  
THAILAND

20 Apr. 2016

Akira HIDAKA  
Manager, Quality Assurance Department

## <ENGLISH>

English is original. The other languages versions are translation of the original.

### ⚠ CAUTION

- Refrigerant leakage may cause suffocation. Provide ventilation in accordance with EN378-1.
- Be sure to wrap insulation around the piping. Direct contact with the bare piping may result in burns or frostbite.
- Never put batteries in your mouth for any reason to avoid accidental ingestion.
- Battery ingestion may cause choking and/or poisoning.
- Install the unit on a rigid structure to prevent excessive operation sound or vibration.
- Noise measurement is carried out in accordance with JIS C9612, JIS B8616, ISO 5151(T1), and ISO 13523(T1).

## <DEUTSCH>

Das Original ist in Englisch. Die anderen Sprachversionen sind vom Original übersetzt.

### ⚠ VORSICHT

- Das Auslaufen von Kältemittel kann zu Erstickung führen. Sorgen Sie für Belüftung gemäß der Bestimmung EN378-1.
- Sicherstellen, dass die Rohrführung isoliert ist. Direkter Kontakt mit der blanken Rohrleitung kann zu Verbrennungen oder Erfrierung führen.
- Nehmen Sie unter keinen Umständen Batterien in den Mund, um versehentliches Verschlucken zu vermeiden.
- Das Verschlucken von Batterien kann zu Erstickung und/oder Vergiftung führen.
- Installieren Sie das Gerät an einer stabilen Struktur, um übermäßige Betriebsgeräusche oder Vibration zu vermeiden.
- Geräuschmessungen werden gemäß der Bestimmungen JIS C9612, JIS B8616, ISO 5151(T1), und ISO 13523(T1) ausgeführt.

## <FRANÇAIS>

L'anglais est l'original. Les versions fournies dans d'autres langues sont des traductions de l'original.

### ⚠ PRECAUTION

- Une fuite de réfrigérant peut entraîner une asphyxie. Fournissez une ventilation adéquate en accord avec la norme EN378-1.
- Assurez-vous que la tuyauterie est enveloppée d'isolant. Un contact direct avec la tuyauterie nue peut entraîner des brûlures ou des engelures.
- Ne mettez jamais des piles dans la bouche pour quelque raison que ce soit pour éviter de les avaler par accident.
- Le fait d'ingérer des piles peut entraîner un étouffement et/ou un empoisonnement.
- Installez l'unité sur une structure rigide pour prévenir un bruit de fonctionnement et une vibration excessifs.
- Les mesures de niveau sonore ont été effectuées en accord avec les normes JIS C9612, JIS B8616, ISO 5151(T1) et ISO 13523(T1).

## <NEDERLANDS>

Het Engels is het origineel. De andere taalversies zijn vertalingen van het origineel.

### ⚠ VOORZICHTIG

- Het lekken van koelstof kan verstikking veroorzaken. Zorg voor ventilatie in overeenstemming met EN378-1.
- isoleer de leidingen met isolatiemateriaal. Direct contact met de onbedekte leidingen kan leiden tot brandwonden of bevriezing.
- Stop nooit batterijen in uw mond om inslikking te voorkomen.
- Het inslikken van batterijen kan verstikking of vergiftiging veroorzaken.
- Installeer het apparaat op een stabiele structuur om overmatig lawaai of trillingen te voorkomen.
- Geluidsmetingen worden uitgevoerd in overeenstemming met JIS C9612, JIS B8616, ISO 5151(T1), en ISO 13523(T1).

## <ESPAÑOL>

El idioma original del documento es el inglés. Las versiones en los demás idiomas son traducciones del original.

### ⚠ CUIDADO

- Las pérdidas de refrigerante pueden causar asfixia. Se debe proporcionar la ventilación determinada en EN378-1.
- Asegúrese de colocar el aislante alrededor de las tuberías. El contacto directo con la tubería puede ocasionar quemaduras o congelación.
- Para evitar una ingestión accidental, no coloque las pilas en su boca bajo ningún concepto.
- La ingestión de las pilas puede causar asfixia y/o envenenamiento.
- Coloque la unidad en una estructura rígida para evitar que se produzcan sonidos o vibraciones excesivos debidos a su funcionamiento.
- La medición de los ruidos se lleva a cabo de acuerdo con JIS C9612, JIS B8616, ISO 5151(T1) y ISO 13523(T1).

## <ITALIANO>

Il testo originale è redatto in lingua inglese. Le altre versioni linguistiche rappresentano traduzioni dell'originale.

### ⚠ ATTENZIONE

- Perdite di refrigerante possono causare asfissia. Prevedere una ventilazione adeguata in conformità alla norma EN378-1.
- Accertarsi di applicare materiale isolante intorno alle tubature. Il contatto diretto con le tubature non schermate può provocare ustioni o congelamento.
- Non introdurre in nessun caso le batterie nella bocca onde evitare ingestioni accidentali.
- L'ingestione delle batterie può provocare soffocamento e/o avvelenamento.
- Installare l'unità su di una struttura rigida in modo da evitare rumore o vibrazioni eccessivi durante il funzionamento.
- La misurazione del rumore viene effettuata in conformità agli standard JIS C9612, JIS B8616, ISO 5151(T1) e ISO 13523(T1).

## <ΕΛΛΗΝΙΚΑ>

Η γλώσσα του πρωτοτύπου είναι η αγγλική. Οι εκδόσεις άλλων γλωσσών είναι μεταφράσεις του πρωτοτύπου.

### ⚠ ΠΡΟΣΟΧΗ

- Η διαρροή του ψυκτικού ενδέχεται να προκαλέσει ασφυξία. Φροντίστε για τον εξαερισμό σύμφωνα με το EN378-1.
- Βεβαιωθείτε ότι τυλίξατε με μονωτικό υλικό τη σωλήνωση. Η απευθείας επαφή με τη γυμνή σωλήνωση ενδέχεται να προκαλέσει εγκαυματα ή κρυοπαγήματα.
- Μην βάζετε ποτέ τις μπαταρίες στο στόμα σας για κανένα λόγο ώστε να αποφύγετε την κατά λάθος κατάποσή τους.
- Η κατάποση μπαταριών ενδέχεται να προκαλέσει πνιγμό και/ή δηλητηρίαση.
- Εγκαταστήστε τη μονάδα σε σταθερή κατασκευή ώστε να αποφύγετε τον έντονο ήχο λειτουργίας ή τους κραδασμούς.
- Η μέτρηση θορύβου πραγματοποιήθηκε σύμφωνα με τα JIS C9612, JIS B8616, ISO 5151(T1) και ISO 13523(T1).

## <PORTUGUÊS>

O idioma original é o inglês. As versões em outros idiomas são traduções do idioma original.

### ⚠ CUIDADO

- As fugas de refrigerante podem provocar asfixia. Proporcione ventilação de acordo com a EN378-1.
- Certifique-se de que coloca isolamento em redor da tubagem. O contacto directo com a tubagem pode resultar em queimaduras ou úlceras causadas pelo frio.
- Para evitar uma ingestão accidental, nunca coloque pilhas na boca.
- A ingestão das pilhas pode provocar asfixia e/ou envenenamento.
- Instale a unidade numa estrutura rígida para evitar vibrações ou ruídos excessivos durante o seu funcionamento.
- A medição dos ruídos é efectuada de acordo com a JIS C9612, JIS B8616, ISO 5151(T1), e ISO 13523(T1).

## <DANSK>

Engelsk er originalen. De andre sprogversioner er oversættelser af originalen.

### ⚠ FORSIGTIG

- Kølemiddellækage kan forårsage kvælning. Sørg for ventilation i henhold til EN378-1.
- Der skal altid vikles isolering omkring rørene. Direkte kontakt med blottagte rør kan medføre forbrænding eller forfrysning.
- Put aldrig batterier i munden uanset årsag, du kan komme til at sluge dem.
- Hvis batterier sluges, kan det medføre kvælning og/eller forgiftning.
- Monter enheden på en fast struktur, så kraftig lyd og vibration undgås.
- Støjmåling udføres i henhold til JIS C9612, JIS B8616, ISO 5151(T1) og ISO 13523(T1).

## <SVENSKA>

Engelska är originalspråket. De övriga språkversionerna är översättningar av originalet.

### ⚠ FÖRSIKTIGHET

- Köldmedelsläckage kan leda till kvävning. Tillhandahåll ventilation i enlighet med EN378-1.
- Kom ihåg att linda isolering runt rören. Direktkontakt med bara rör kan leda till brännskador eller köldskador.
- Stoppa aldrig batterier i munnen, de kan sväljas in missgäst.
- Om ett batteri sväljs kan det leda till kvävning och/eller förgiftning.
- Montera enheten på ett stadigt underlag för att förhindra höga driftljud och vibrationer.
- Ljudmätningar har utförts i enlighet med JIS C9612, JIS B8616, ISO 5151(T1) och ISO 13523(T1).

## <TÜRKÇE>

Aslı İngilizce'dir. Diğer dillerdeki sürümler aslının çevirisidir.

### ⚠ DİKKAT

- Soğutucu sızıntısı boğulma tehlikesine yol açabilir. EN378-1'e göre havalandırma sağlayın.
- Boruların etrafına izolasyon malzemesi kaplamayı unutmayın. Çıplak boruya doğrudan temas etmek yanmaya ve soğuk ısırmasına neden olabilir.
- Yanlışlıkla yutmamak için pilleri hiçbir nedenle asla ağzınıza sokmayın.
- Pili yutmak boğulmaya ve/veya zehirlenmeye neden olabilir.
- Aşırı ısıya sesinin veya titreşimin oluşmaması için üniteyi sert bir yapı üzerine kurun.
- Ses ölçümü JIS C9612, JIS B8616, ISO 5151(T1), ve ISO 13523(T1) standartlarına göre yapılır.

## <РУССКИЙ>

Языком оригинала является английский. Версии на других языках являются переводом оригинала.

### ⚠ ОСТОРОЖНО

- Утечка хладагента может стать причиной удущья. Обеспечьте вентиляцию в соответствии с EN378-1.
- Обязательно оберните трубы изоляционной обмоткой. Непосредственный контакт с неизолированным трубопроводом может привести к ожогам или обморожению.
- Запрещается класть элементы питания в рот по каким бы то ни было причинам во избежание случайного проглатывания.
- Попадание элемента питания в пищеварительную систему может стать причиной удущья и/или отравления.
- Устанавливайте устройство на жесткую структуру во избежание чрезмерного шума или чрезмерной вибрации во время работы.
- Измерение шума выполняется в соответствии с JIS C9612, JIS B8616, ISO 5151(T1) и ISO 13523(T1).

## <NORSK>

Originalspråket er engelsk. De andre språkversjonene er oversettelser av originalen.

### ⚠ FORSIKTIG

- Kjølemiddellekkasje kan forårsake kvelning. Sørg for ventilering i samsvar med EN378-1.
- Pass på at isoleringen pakkes godt rundt røret. Direkte kontakt med ukledte rør kan forårsake brannskader eller forfrysninger.
- Aldri plasser batteri i munnen, da dette kan medføre en risiko for at du svelger batteriet ved et uhell.
- Hvis du svelger et batteri, kan du risikere kvelning og/eller forgiftning.
- Installer enheten på en stabil struktur for å forhindre unødvendig mye driftsstøy eller vibrering.
- Støymålinger er utført i samsvar med JIS C9612, JIS B8616, ISO 5151(T1) og ISO 13523(T1).

## <POLSKI>

Językiem oryginału jest język angielski. Inne wersje językowe stanowią tłumaczenie oryginału.

### ⚠ UWAGA

- Wyciek czynnika chłodniczego może spowodować uduszenie. Należy zapewnić wentylację zgodnie z normą EN378-1.
- Należy pamiętać, aby owinać izolację wokół przewodów rurowych. Bezpośredni kontakt z niezabezpieczonymi przewodami rurowymi może doprowadzić do poparzeń lub odmrożeń.
- Nie wolno wkładać baterii do ust z jakiegokolwiek powodu, aby uniknąć przypadkowego połknięcia.
- Połknięcie baterii może spowodować zadławienie i/lub zatrucie.
- Zainstalować urządzenie na sztywnej konstrukcji, aby zapobiec nadmiernej hałasowi i wibracjom.
- Pomiar hałasu należy przeprowadzać zgodnie z normami JIS C9612, JIS B8616, ISO 5151(T1) i ISO 13523(T1).

This product is designed and intended for use in the residential,  
commercial and light-industrial environment.

Please be sure to put the contact address/telephone number on  
this manual before handing it to the customer.



**MITSUBISHI ELECTRIC CORPORATION**

HEAD OFFICE: TOKYO BUILDING, 2-7-3, MARUNOUCHI, CHIYODA-KU, TOKYO 100-8310, JAPAN