

# Air-Conditioners

## INDOOR UNIT

### PFFY-P-VCM-E

### PFFY-P-VEM-E

#### OPERATION MANUAL

For safe and correct use, please read this operation manual thoroughly before operating the air-conditioner unit.

#### BEDIENUNGSHANDBUCH

Zum sicheren und einwandfreien Gebrauch der Klimaanlage dieses Bedienungshandbuch vor Inbetriebnahme gründlich durchlesen.

#### MANUEL D'UTILISATION

Pour une utilisation correcte sans risques, veuillez lire le manuel d'utilisation en entier avant de vous servir du climatiseur.

#### BEDIENINGSHANDLEIDING

Voor een veilig en juist gebruik moet u deze bedieningshandleiding grondig doorlezen voordat u de airconditioner gebruikt.

#### MANUAL DE INSTRUCCIONES

Lea este manual de instrucciones hasta el final antes de poner en marcha la unidad de aire acondicionado para garantizar un uso seguro y correcto.

#### ISTRUZIONI DI FUNZIONAMENTO

Leggere attentamente questi istruzioni di funzionamento prima di avviare l'unità, per un uso corretto e sicuro della stessa.

#### ΕΓΧΕΙΡΙΔΙΟ ΟΔΗΓΙΩΝ ΧΡΗΣΕΩΣ

Για ασφάλεια και σωστή χρήση, παρακαλείστε διαβάσετε προσεκτικά αυτό το εγχειρίδιο χρήσεως πριν θέσετε σε λειτουργία τη μονάδα κλιματισμού.

#### MANUAL DE OPERAÇÃO

Para segurança e utilização correctas, leia atentamente o manual de operação antes de pôr a funcionar a unidade de ar condicionado.

#### DRIFTSMANUAL

Læs venligst denne driftsmanual grundigt før airconditionanlægget betjenes af hensyn til sikker og korrekt brug.

#### OPERATÖRSMANUAL

Läs den här bruksanvisningen noga innan luftkonditioneringsenheten används, för säker och korrekt användning.

#### İŞLETME ELKİTABI

Emniyetli ve doğru biçimde nasıl kullanılacağını öğrenmek için lütfen klima cihazını işletmeden önce bu elkitabını dikkatle okuyunuz.

#### РЪКОВОДСТВО ЗА ЕКСПЛОАТАЦИЯ

За безопасна и правилна употреба, моля, прочетете внимателно това ръководство преди експлоатацията на климатизатора.

#### INSTRUKCJA OBSŁUGI

Przed rozpoczęciem użytkowania klimatyzatora dokładnie przeczytaj niniejszą instrukcję, w celu uzyskania informacji na temat bezpiecznego i prawidłowego korzystania z urządzenia.

#### INSTRUKSJONSHEFTE

For sikker og riktig bruk, skal du lese dette instruksjonsheftet nøye før du betjener klimaanlegget.

#### РУКОВОДСТВО ПО ЭКСПЛУАТАЦИИ

Для обеспечения правильного и безопасного использования следует ознакомиться с инструкциями, указанными в данном руководстве по эксплуатации, тщательным образом до того, как приступить к использованию кондиционера.

#### NÁVOD K OBSLUZE

Přečtěte si důkladně tento návod k obsluze před použitím klimatizační jednotky. Budete ji pak moci využívat bezpečně a správně.

#### NÁVOD NA POUŽITIE

Skôr, než začnete používať klimatizačnú jednotku, prečítajte si dôkladne návod na použitie, aby ste jednotku používali bezpečne a správne.

#### HASZNÁLATI KÉZIKÖNYV

A megfelelő és biztonságos használat érdekében, kérjük, hogy figyelmesen olvassa el a használati kézikönyvben leírtakat a légkondicionáló berendezés üzembe helyezésé előtt.

#### UPORABNIŠKI PRIROČNIK

Za varno in pravilno uporabo pred uporabo klimatske naprave pazljivo preberite ta uporabniški priročnik.

#### MANUAL CU INSTRUCȚIUNI DE FUNCȚIONARE

Pentru o utilizare corectă și sigură, vă rugăm să citiți cu atenție acest manual înainte de a pune în funcțiune unitatea de aer condiționat.

#### PRIRUČNIK ZA RUKOVANJE

Radi sigurne i ispravne uporabe, temeljito pročitajte ovaj priručnik prije rukovanja klimatizacijskim uređajem.

#### คู่มือการใช้งาน

เพื่อความปลอดภัยและการใช้งานที่ถูกต้อง โปรดอ่านคู่มือการใช้งานนี้อย่างละเอียดก่อนทำงานกับเครื่องปรับอากาศ

#### 操作手冊

運轉本空調機之前，請仔細閱讀本操作手冊，以便安全正確地使用。

en

de

fr

nl

es

it

el

pt

da

sv

tr

bg

pl

no

ru

cs

sk

hu

sl

ro

hr

th

中

文

Interface de la télécommande

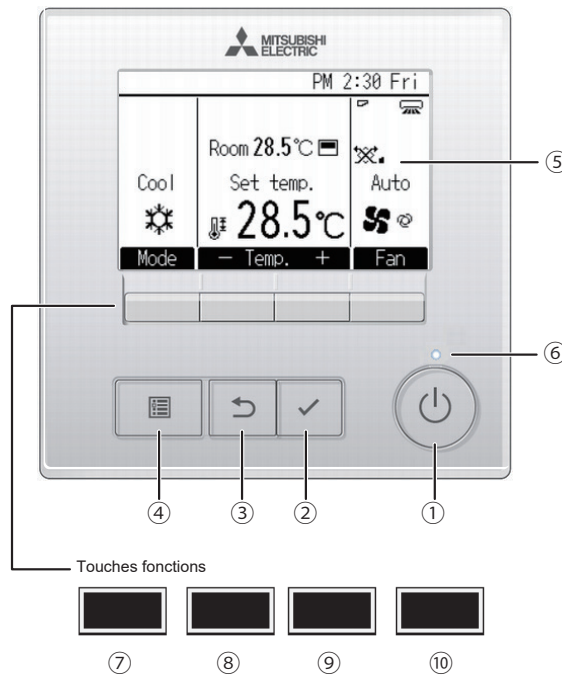

**1 Touche [Marche / Arrêt]**

Pressez pour allumer ou éteindre l'appareil intérieur.

**2 Touche [Choix]**

Pressez pour enregistrer les paramètres.

**3 Touche [Retour]**

Pressez pour revenir à l'écran précédent.

**4 Touche [Menu]**

Pressez pour ouvrir le Menu général.

**5 Écran LCD rétroéclairé**

Les paramètres de fonctionnement s'affichent. Lorsque le rétroéclairage est éteint, appuyer sur une touche l'allume, et il reste allumé pendant un certain temps en fonction de l'affichage.

Lorsque le rétroéclairage est éteint, appuyer sur une touche ne fait que l'allumer, sans exécuter la fonction. (à l'exception du bouton [Marche / Arrêt])

**6 Voyant Marche / Arrêt**

Cette lampe s'allume en vert lorsque le système est en fonctionnement. Elle clignote lorsque la télécommande est en cours de démarrage ou en cas d'erreur.

Les fonctions réalisées par les touches varient en fonction de l'écran. Consultez le guide des touches en bas de l'écran LCD pour voir les fonctions correspondant à un écran donné. Lorsque le système est piloté à distance, le guide de fonction des touches n'apparaît pas pour les touches verrouillées.

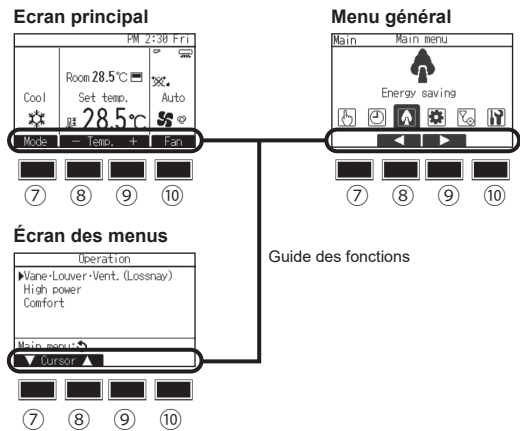

**7 Touche fonction [F1]**

Ecran principal : Pressez pour régler le mode de fonctionnement.  
Écran des menus : La fonction du bouton varie selon l'écran.

**8 Touche fonction [F2]**

Ecran principal : Pressez pour diminuer la température.  
Menu général : Pressez pour déplacer le curseur vers la gauche.  
Écran des menus : La fonction du bouton varie selon l'écran.

**9 Touche fonction [F3]**

Ecran principal : Pressez pour augmenter la température.  
Menu général : Pressez pour déplacer le curseur vers la droite.  
Écran des menus : La fonction du bouton varie selon l'écran.

**10 Touche fonction [F4]**

Ecran principal : Pressez pour changer la vitesse du ventilateur.  
Écran des menus : La fonction du bouton varie selon l'écran.

## Affichage

L'écran principal peut être affiché dans deux modes différents : « Complet » et « Basic ».  
Le réglage usine est « Complet ». Pour passer au mode « Basic », modifiez les paramètres dans les réglages de l'écran principal.

### Mode complet

\* Toutes les icônes sont affichées pour la compréhension.

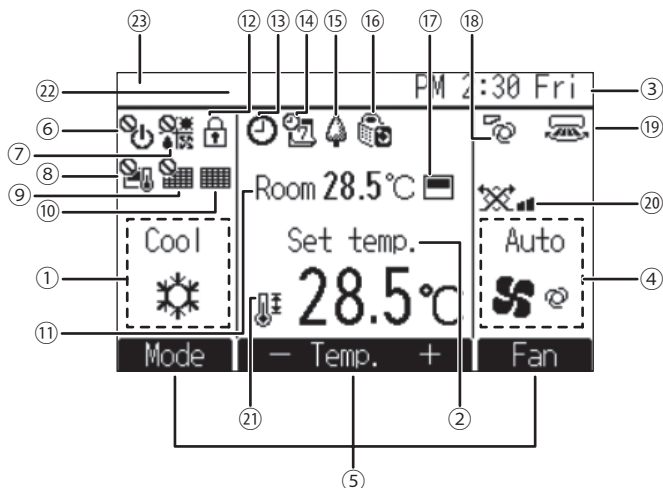

### Mode basic

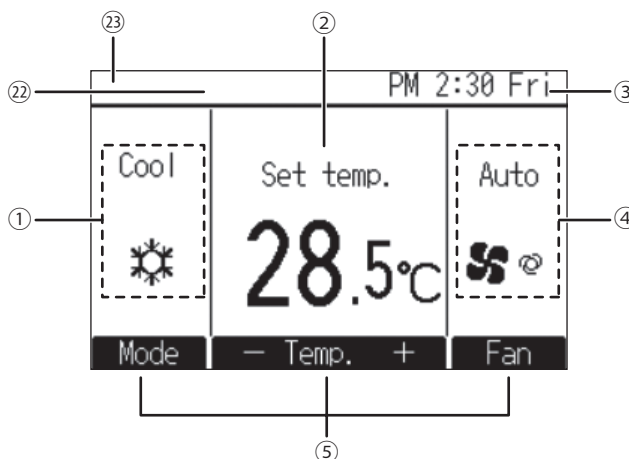

#### ① Mode de fonctionnement

#### ② Température de consigne

#### ③ Horloge

Se reporter au manuel d'installation.

#### ④ Vitesse du ventilateur

#### ⑤ Guide des fonctions des touches

Les fonctions correspondant aux touches s'affichent ici.



S'affiche lorsque la marche et l'arrêt sont pilotés de façon centralisée.



S'affiche lorsque le mode de fonctionnement est piloté de façon centralisée.



S'affiche lorsque la température de consigne est pilotée de façon centralisée.



S'affiche si la remise à zéro du filtre est pilotée de façon centralisée.



Indique si le filtre a besoin d'entretien.

#### ⑪ Température de la pièce

Se reporter au manuel d'installation.



S'affiche lorsque les touches sont verrouillées.



Apparaît lorsque la fonction « ON/OFF timer », « Réduit de nuit » ou « Arrêt Auto » timer est activée.



Apparaît lorsque le timer est désactivé par le système de contrôle centralisé.



S'affiche si le programmeur hebdomadaire est activé.



S'affiche lorsque le système est en mode économie d'énergie. (Ceci n'apparaît pas sur certains modèles d'unités intérieures)



S'affiche lorsque les appareils extérieurs sont en mode silencieux.



S'affiche lorsque la thermistance intégrée à la télécommande est utilisée pour mesurer la température de la pièce ( ⑪ ).



S'affiche lorsque la thermistance de l'appareil intérieur est utilisée pour mesurer la température de la pièce.



Indique le réglage du déflecteur.



Indique le réglage des ailettes.



Indique les réglages de la ventilation.



S'affiche lorsque la plage de température programmée est limitée.

#### ⑫ Contrôle centralisé

S'affiche pendant un certain temps lorsqu'un élément contrôlé de manière centralisée est utilisé.

#### ⑬ Affichage des erreurs

Un code défaut s'affiche en présence d'une erreur.

\* Lorsqu'un code défaut s'affiche sur l'écran principal, une erreur s'est produite mais l'unité intérieure peut continuer à fonctionner. En cas d'erreur, notez le code défaut et consultez votre revendeur.

La plupart des paramètres (à l'exception de la Marche / Arrêt, du mode, de la vitesse du ventilateur, de la température) peuvent être réglés à partir du menu général.

# Table des matières

1. Consignes de sécurité.....	4	3.4. Vitesse du ventilateur.....	8
1.1. Installation.....	4	4. Comment utiliser le climatiseur intelligemment.....	9
1.2. Pendant le fonctionnement.....	5	5. Entretien de l'appareil.....	9
1.3. Rangement de l'appareil.....	6	5.1. Nettoyage des appareils intérieurs et des télécommandes.....	9
2. Noms et fonctions des différents éléments.....	6	5.2. Nettoyage du filtre.....	9
3. Comment faire fonctionner le climatiseur.....	7	6. Guide de dépannage.....	10
3.1. Activer Marche / Arrêt.....	7	7. Installation, travaux en cas de déplacement et vérifications.....	11
3.2. Mode de fonctionnement.....	7	8. Spécifications techniques.....	12
3.3. Température de consigne.....	8		

## Remarque



Fig. 1

Ce symbole est utilisé uniquement pour les pays concernés.

Ce symbole est conforme à la directive 2012/19/UE Article 14 Informations pour les utilisateurs et à l'Annexe IX, et/ou à la directive 2006/66/CE Article 20 Information de l'utilisateur final et à l'Annexe II.

Votre produit MITSUBISHI ELECTRIC est conçu et fabriqué à partir de matériaux de grande qualité qui peuvent être recyclés et/ou réutilisés. Ce symbole signifie que les appareils électriques et électroniques, les batteries et les accumulateurs, ne doivent pas être mis au rebut avec les déchets ménagers une fois en fin de vie. Si un symbole chimique est imprimé sous le symbole (Fig. 1), ce symbole chimique signifie que la batterie ou l'accumulateur contient un certain taux de métaux lourds.

Ces informations seront signalées comme suit : Hg : mercure (0,0005 %), Cd : cadmium (0,002 %), Pb : plomb (0,004 %)

Au sein de l'Union européenne, il existe un système de collecte séparé pour les appareils électriques et électroniques et pour les batteries et accumulateurs usagés.

Veillez mettre au rebut cet appareil et les batteries et accumulateurs auprès de votre centre de collecte/recyclage des déchets local.

Veillez contribuer à la préservation de notre environnement !

## 1. Consignes de sécurité

- ▶ Avant de faire fonctionner le climatiseur, lire attentivement toutes les « consignes de sécurité ».
- ▶ Les « consignes de sécurité » sont réparties en listes de points importants concernant la sécurité. Veiller à bien les respecter.

### Symboles utilisés dans le texte

#### ⚠ Avertissement:

Décrit les précautions à suivre pour éviter tout risque de blessure ou de danger mortel pour l'utilisateur.

#### ⚠ Précaution:

Décrit les précautions qui doivent être prises pour éviter d'endommager l'appareil.

### Symboles utilisés dans les illustrations

- ⊘ : Indique une action qui doit être évitée.
- ⚠ : Indique que des instructions importantes doivent être prises en considération.
- ⚡ : Indique un élément qui doit être mis à la terre.
- ⚠ : Indique des précautions à prendre lors du maniement de pièces tournantes. (Ce symbole se trouve sur l'étiquette de l'appareil principal) <Couleur: jaune>
- ⚠ : Danger d'électrocution (Ce symbole se trouve sur l'étiquette de l'appareil principal) <Couleur: jaune>

#### ⚠ Avertissement:

Prendre soin de lire les étiquettes se trouvant sur l'appareil principal.

### 1.1. Installation

- ▶ Lorsque vous aurez lu le présent manuel, veuillez le conserver avec le manuel d'installation dans un endroit sûr afin de pouvoir le consulter ultérieurement, lorsqu'une question se pose. Si une autre personne va être chargée de faire fonctionner l'appareil, veiller à bien lui remettre le présent manuel.

#### ⚠ Avertissement:

- Cet appareil ne doit pas être installé par l'utilisateur. Demander au revendeur ou à une société agréée de l'installer. Si l'appareil n'est pas correctement installé il peut y avoir un risque de fuite d'eau, d'électrocution ou d'incendie.
- Utiliser uniquement les accessoires agréés par Mitsubishi Electric et demander à votre revendeur ou à une société agréée de les installer. Si les accessoires ne sont pas correctement installés, il peut y avoir un risque de fuite d'eau, d'électrocution ou d'incendie.
- Le manuel d'installation décrit en détails la méthode d'installation suggérée. Toute modification de structure nécessaire pour l'installation doit être conforme aux normes locales de l'édifice.
- Ne jamais réparer ou déménager personnellement l'appareil. Si les réparations effectuées ne sont pas correctes, il peut y avoir un risque de fuite d'eau, d'électrocution ou d'incendie. En cas de panne ou de déménagement de l'appareil, veuillez contacter votre revendeur.
- Maintenez les pièces électriques à l'écart de l'eau (eau de lavage) etc.
- Cela pourrait provoquer une électrocution, une inflammation ou de la fumée.

**Note 1: Au lavage de l'échangeur thermique et de la cuvette d'écoulement, assurez-vous que la boîte de commande, le moteur et le LEV restent secs en utilisant une couverture étanche.**

**Note 2: N'évacuez jamais l'eau de lavage pour la cuvette d'écoulement et l'échangeur thermique avec la pompe de drainage. Evacuez-la séparément.**

- Ne JAMAIS laisser des enfants ou des personnes handicapées utiliser le climatiseur sans surveillance.
- Si le gaz de réfrigérant fuit, arrêter le fonctionnement du climatiseur, aérer convenablement la pièce et prendre contact avec le revendeur.
- Cet appareil n'est pas destiné à être utilisé par des personnes (enfants inclus) dont les capacités mentales, sensorielles ou physiques sont réduites, ou qui ne disposent pas de l'expérience et des connaissances requises, sauf si une personne responsable de leur sécurité assure leur surveillance ou leur formation dans le cadre de l'utilisation de l'appareil.
- Les enfants doivent être surveillés de manière à ce qu'ils ne puissent pas jouer avec le climatiseur.
- Cet appareil est prévu pour être utilisé par des utilisateurs experts ou formés dans les magasins, l'industrie légère et les fermes ou pour une utilisation commerciale par des personnes non initiées.
- Cet appareil peut être utilisé par des enfants âgés de 8 ans et plus et des personnes ayant des capacités physiques, sensorielles ou mentales réduites ou un manque d'expérience et de connaissances s'ils ont reçu une supervision ou des instructions concernant l'utilisation de l'appareil en toute sécurité et comprennent les dangers impliqués. Les enfants ne doivent pas jouer avec l'appareil. Le nettoyage et la maintenance utilisateur ne doivent pas être faits par des enfants sans surveillance.
- Lors de l'installation, du déplacement ou de l'entretien du climatiseur, n'utilisez que le réfrigérant spécifié (R410A) pour recharger les conduites de réfrigérant. Ne le mélangez pas avec un autre réfrigérant et veillez à ce qu'il ne reste pas d'air dans les conduites.

Si de l'air est mélangé avec le réfrigérant, cela peut générer une haute pression anormale dans la conduite de réfrigérant et ainsi provoquer une explosion et d'autres dangers. L'utilisation d'un réfrigérant autre que celui spécifié pour le système entraînera une défaillance mécanique, un dysfonctionnement du système ou une panne de l'unité. Dans le pire des cas, cela pourrait nuire gravement à la sécurité du produit.

- N'utilisez pas d'additif de détection des fuites.
- Utilisez uniquement un réfrigérant de type indiqué dans les manuels fournis avec l'unité et sur la plaque signalétique.
  - Faute de quoi, l'unité ou la tuyauterie pourrait éclater, ou cela pourrait provoquer une explosion ou un incendie pendant l'utilisation, la réparation ou la mise au rebut de l'unité.
  - Cela pourrait également constituer une violation des lois applicables.
  - MITSUBISHI ELECTRIC CORPORATION ne peut être tenue responsable de tout dysfonctionnement ou accident résultant de l'utilisation du mauvais type de réfrigérant.
- N'utilisez pas l'appareil dans un environnement inhabituel.
  - Si l'appareil est utilisé dans des zones exposées à des quantités importantes d'huile, de vapeur, de solvants organiques ou de gaz corrosifs (tels que l'ammoniac, les composés sulfurés ou les acides), ou des zones où des solutions acides/alcalines ou des pulvérisations chimiques spéciales sont utilisées fréquemment, cela peut réduire significativement les performances et corroder les pièces internes, entraînant des fuites de réfrigérant, des fuites d'eau, des blessures, des décharges électriques, des dysfonctionnements, de la fumée ou un incendie.

## 1) Appareil extérieur

### ⚠ Avertissement:

- L'appareil extérieur doit être installé sur une surface plane et stable, dans un endroit non sujet à l'accumulation de neige, de feuilles ou de débris.
- Ne pas marcher sur l'appareil ni y déposer des objets. La personne ou l'objet risqueraient de tomber et de se blesser ou de blesser quelqu'un.

### ⚠ Précaution:

- L'appareil extérieur doit être placé dans un endroit où l'air et le bruit engendrés ne risquent pas de déranger les voisins.

## 2) Appareil intérieur

### ⚠ Avertissement:

- L'appareil intérieur doit être correctement fixé car dans le cas contraire, il pourrait tomber et blesser quelqu'un.

### ⚠ Précaution:

- Dirigez l'air à l'écart des murs et des fenêtres pour éviter la condensation.
- N'utilisez pas le climatiseur d'air pour des usages spécifiques (par exemple conserver des aliments, des animaux, des plantes, des équipements de précision ou des objets d'art dans une pièce).
  - De tels éléments peuvent s'endommager ou être détériorés.

### [Série PFFY-P-VCM-E, PFFY-P-VEM-E]

- Bien que l'échangeur thermique soit enduit d'un revêtement hydrophile, les aérosols ou détergents contenant des composés organiques volatils (COV) ou des composants hydrophobes peuvent faire que les ailettes de l'échangeur thermique repoussent l'eau.  
Si un appareil pourvu de telles ailettes fonctionne à haute température et dans un milieu fortement humide, la condensation présente sur les ailettes peut tomber goutte à goutte de l'appareil.

## 3) Commande à distance

### ⚠ Avertissement:

- La commande à distance doit être installée de telle sorte que les enfants ne puissent pas y avoir accès.

## 4) Tuyau d'évacuation

### ⚠ Précaution:

- Assurez-vous que le tuyau d'évacuation est installé de telle façon à ce que l'évacuation se fasse sans problèmes. Si l'installation n'est pas faite correctement, il pourrait en résulter des fuites d'eau, ce qui endommagerait les meubles.

## 5) Ligne d'alimentation électrique, fusible, ou coupe-circuit

### ⚠ Avertissement:

- Vérifier si l'appareil est alimenté par un circuit réservé. La connexion d'autres appareils au même circuit pourrait provoquer une surcharge.
- S'assurer de la présence d'un interrupteur secteur principal.
- Veiller à toujours respecter la tension indiquée sur l'appareil ou le voltage du fusible ou du coupe-circuit. Ne jamais utiliser un morceau de câble ou un fusible d'un voltage supérieur à celui spécifié.

## 6) Mise à la terre

### ⚠ Précaution:

- L'appareil doit être correctement raccordé à la terre pour éviter tout risque d'électrocution. Ne jamais raccorder le câble de mise à la terre à un tuyau de gaz ou d'eau, à un paratonnerre ou à un câble de terre du téléphone.
- Vérifier régulièrement que le câble de terre de l'appareil extérieur est correctement raccordé à la borne de terre de l'appareil et à l'électrode de mise à la terre.

## 1.2. Pendant le fonctionnement

### ⚠ Avertissement:

- Pour réduire les risques de fuite de courant, d'électrocution, de court-circuit, de dysfonctionnement, de génération de fumée ou d'incendie, ne placez aucun récipient contenant du liquide sur l'unité.
- Ne jamais éclabousser l'appareil ni le toucher avec des mains humides. Il pourrait en résulter un risque d'électrocution.
- Ne pas vaporiser de gaz inflammable à proximité de l'appareil sous risque d'incendie.
- Ne pas placer de chauffage au gaz ou tout autre appareil fonctionnant avec une flamme vive là où il serait exposé à l'échappement d'air du climatiseur. Cela risquerait de provoquer une mauvaise combustion.
- Ne pas retirer la face avant ou la protection du ventilateur de l'appareil extérieur pendant son fonctionnement. Vous risqueriez de vous blesser si vous touchez les éléments rotatifs, les parties chaudes ou sous haute tension.
- Ne jamais mettre les doigts, des bâtons, etc. dans les entrées et sorties d'air sous risque de blessure car le ventilateur situé à l'intérieur de l'appareil tourne à grande vitesse. Faire tout particulièrement attention en présence d'enfants.
- Ne touchez pas les tuyaux réfrigérants et les composants des lignes réfrigérantes à mains nues pendant et immédiatement après le fonctionnement.
  - Le réfrigérant dans les tuyaux peut être très chaud ou très froid, entraînant des gelures ou des brûlures.

- Ne touchez pas les pièces électriques à mains nues pendant et immédiatement après le fonctionnement.
  - Vous pourriez vous brûler ou vous électrocuter.
- Si vous sentez des odeurs étranges, arrêter l'appareil, le mettre hors tension et contacter le revendeur. Si vous ne procédez pas de cette façon, il pourrait y avoir risque de panne, d'électrocution ou d'incendie.
- Si vous remarquez des vibrations ou des bruits particulièrement anormaux, arrêter l'appareil, éteindre l'interrupteur et prendre contact avec le revendeur.
- Ne pas refroidir exagérément. La température intérieure idéale se situe sur une plage de 5 °C de différence par rapport à la température extérieure.
- Ne pas laisser des enfants ou des personnes handicapées assis ou debout sur le passage du flux d'air provenant du climatiseur. Cela pourrait provoquer des problèmes de santé.

### ⚠ Précaution:

- Ne pas utiliser d'objet pointu pour enfoncer les boutons car cela risquerait d'endommager la commande à distance.
- Ne pas tordre le câble de la commande à distance ni tirer dessus car cela risquerait de l'endommager et de provoquer un mauvais fonctionnement.
- Ne jamais retirer la partie supérieure de la commande à distance car vous risqueriez de toucher les cartes de circuits imprimés qui se trouvent à l'intérieur et de provoquer un court-circuit ou une panne.
- Ne jamais essuyer la commande à distance avec du benzène, du thinner, des produits chimiques, etc. Vous risqueriez de la décolorer et de provoquer des pannes. Pour nettoyer les taches persistantes, tremper un chiffon dans un détergent neutre non abrasif dilué avec de l'eau, le tordre convenablement, essuyer les taches puis essuyer à nouveau avec un chiffon sec.
- Ne jamais obstruer les entrées et sorties des appareils extérieurs et intérieurs. Un mobilier élevé placé sous l'appareil intérieur ou des objets volumineux comme des grandes boîtes laissées à proximité de l'appareil extérieur vont en réduire l'efficacité.
- Ne pas diriger le flux d'air vers des plantes ou des animaux en cages.
- Aérer fréquemment la pièce. Si l'appareil fonctionne continuellement dans une pièce fermée pendant un long moment, l'air va devenir vicié.
- Pour réduire les risques de blessures, ne vous asseyez pas, ne vous tenez pas debout et ne placez pas d'objets sur l'unité.
- N'utilisez pas l'appareil avec les panneaux et les protections retirés.
  - Les pièces tournantes, chaudes ou sous haute tension peuvent causer des blessures, une décharge électrique ou un incendie.
- Ne coupez pas le courant immédiatement après avoir arrêté le fonctionnement.
  - Attendez au moins cinq minutes après l'arrêt de l'appareil avant de couper l'alimentation électrique.
  - Le non-respect de cette consigne peut entraîner une panne de l'unité ou une fuite d'eau, permettant ainsi la pénétration d'eau dans la pièce et un endommagement de l'intérieur.
- N'installez pas l'unité sur une structure susceptible d'être facilement endommagée par l'eau.
- Ne touchez pas les ventilateurs, les ailettes de l'échangeur de chaleur ou les arêtes coupantes des composants à mains nues.
  - Ceci peut provoquer des blessures.
- Pour réduire les risques d'incendie ou d'électrocution dus à la pénétration de poussière dans l'unité, n'utilisez pas de filtres endommagés et n'utilisez pas l'unité sans avoir installé de filtres.

## En cas de panne

### ⚠ Avertissement:

- Ne jamais tenter aucune réparation sur le climatiseur. Consulter votre revendeur pour toute réparation ou intervention technique. Une mauvaise réparation peut causer des fuites d'eau, une électrocution voire un incendie etc.
- Si la commande à distance affiche un code d'erreur, si le climatiseur ne fonctionne pas ou si vous détectez une anomalie quelconque, arrêter l'appareil et contacter le revendeur. Si l'appareil est laissé dans de telles conditions il risque de tomber en panne ou de provoquer un incendie.
- Si le coupe-circuits fonctionne fréquemment, prendre contact avec le revendeur. S'il n'est pas remédié à la situation, l'appareil risque de tomber en panne ou de provoquer un incendie.
- Si le gaz de réfrigérant fuit, arrêter le fonctionnement du climatiseur, aérer convenablement la pièce et prendre contact avec le revendeur. S'il n'est pas remédié à la situation, des accidents risquent de se produire suite à un manque d'oxygène.

## Lorsque le climatiseur ne doit pas être utilisé pendant une certaine période

- Si le climatiseur ne doit pas être utilisé pendant une certaine période à cause d'un changement de climat, etc. le faire fonctionner pendant 4 – 5 heures avec la soufflerie d'air jusqu'à ce que l'intérieur soit complètement sec. Sinon de la moisissure non hygiénique et insalubre risque de se développer à des endroits divers.
- Lorsqu'il ne doit pas être utilisé pendant un certain temps, mettre l'alimentation hors tension (sur OFF). Si l'appareil est maintenu sous tension, vous risquez en effet de gaspiller plusieurs watts voire des dizaines de watts et l'accumulation de poussières, etc. pourrait être la cause de court-circuits.

- Allumer l'interrupteur d'alimentation au moins 12 heures avant le début de la mise en fonctionnement. Ne jamais couper l'alimentation pendant les périodes de forte utilisation sinon le climatiseur risque de tomber en panne.

### 1.3. Rangement de l'appareil

#### ⚠ Avertissement:

- Lorsque vous devez ranger l'appareil, veuillez consulter votre revendeur. Si les tuyaux ne sont pas correctement retirés, du produit réfrigérant (gaz fluorocarbonique) pourrait s'échapper et entrer en contact avec votre peau, causant ainsi des blessures. L'échappement de produit réfrigérant dans l'atmosphère pollue également l'environnement.

## 2. Noms et fonctions des différents éléments

### Fixation et démontage du filtre

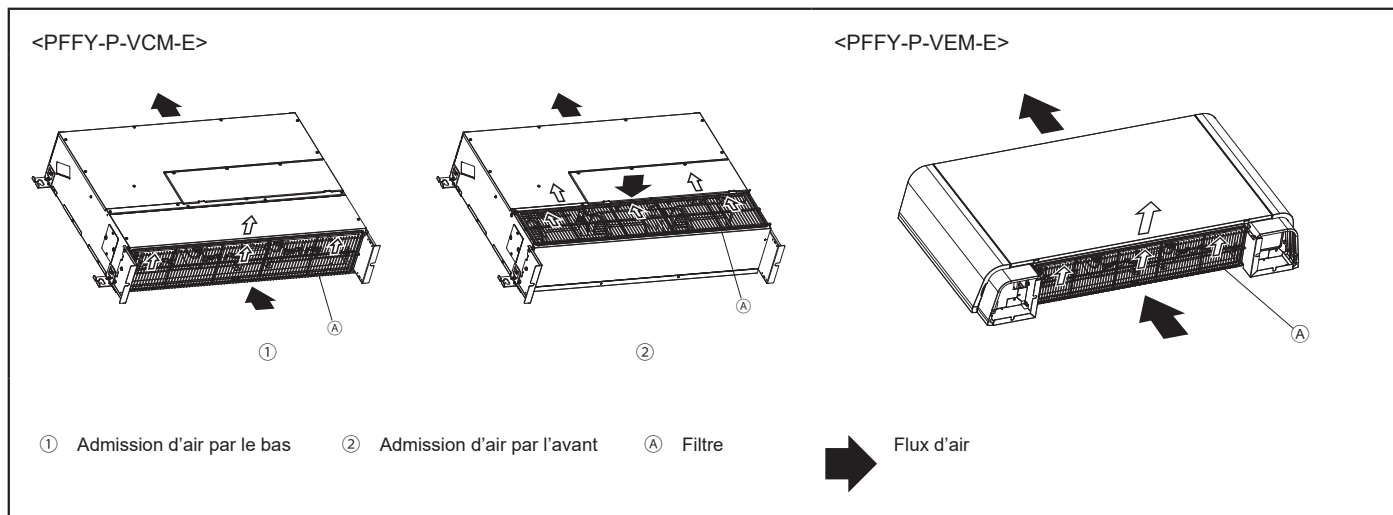

#### ⚠ Précaution:

- Lors du retrait du filtre, protéger ses yeux de la poussière. De même, si vous devez monter sur une chaise pour effectuer le travail, faites attention de ne pas tomber.
- Mettre l'appareil hors tension avant de changer le filtre.
- Assurez-vous que le filtre est bien en place. S'il est mal installé, des débris peuvent passer, ce qui peut entraîner un dysfonctionnement.

## 3. Comment faire fonctionner le climatiseur

### 3.1. Activer Marche / Arrêt

#### Marche

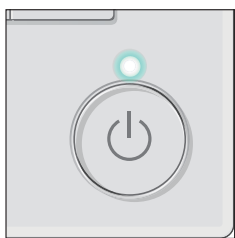

Pressez la touche [Marche / Arrêt].  
La lampe Marche / Arrêt s'allume en vert, et l'appareil démarre.

\* L'unité fonctionne avec les paramètres précédemment réglés suivants : mode de fonctionnement, température de consigne et vitesse de ventilation.

#### Arrêt



Pressez à nouveau la touche [Marche / Arrêt].  
La lampe Marche / Arrêt s'éteint, et l'appareil s'arrête.

### 3.2. Mode de fonctionnement

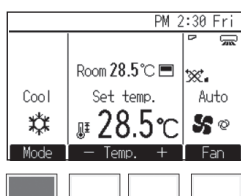

Appuyez sur la touche [F1] pour balayer les modes de fonctionnement parmi : « Froid, Déshu., Ventil., Auto, et Chaud ».  
Sélectionnez le mode de fonctionnement désiré.

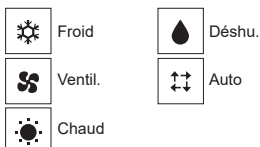

\* Les modes de fonctionnement non disponibles pour l'unité intérieure connectée ne s'afficheront pas à l'écran.

\* Suivant le modèle d'unité intérieure, il est possible de paramétrer un ou deux réglages de températures (point de réglage unique ou double) en mode Auto.

#### Que signifie le fait que l'icône du mode clignote

L'icône de mode clignote lorsque d'autres appareils intérieurs du même système réfrigérant (connectés au même appareil extérieur) sont déjà dans un mode différent. Dans ce cas, les autres appareils du même groupe ne peuvent fonctionner que dans le même mode.

#### Mode déshu.

- Le ventilateur intérieur se met en mode de fonctionnement à basse vitesse, désactivant ainsi la fonction de modification de la vitesse du ventilateur.
- La déshumidification ne peut pas s'effectuer à une température ambiante de moins de 18 °C.
- La déshumidification consiste en un assèchement de l'air commandé par un micro-ordinateur qui contrôle un refroidissement d'air excessif en vertu de la température de la pièce que vous avez choisie. (Ne peut pas servir en cas de chauffage.)

1. Avant d'atteindre la température de votre choix

Le fonctionnement du compresseur et du ventilateur intérieur est lié en vertu du changement de température de la pièce et de la répétition automatique marche/arrêt (ON/OFF).

2. Lorsque la température de votre choix est atteinte, le compresseur et le ventilateur intérieur s'arrêtent tous deux

Si l'arrêt dure plus de 10 minutes, le compresseur et le ventilateur intérieur se remettent à fonctionner pendant 3 minutes pour maintenir un faible taux d'humidité.

#### Mode chaud

##### Écran « DEGIVRAGE »

S'affiche uniquement pendant l'opération de dégivrage.

##### Écran « PRE CHAUFFAGE »

S'affiche entre le début du fonctionnement comme chauffage et le moment où de l'air chaud est soufflé dans la pièce.

#### ⚠ Précaution:

- Ne jamais s'exposer directement au souffle d'air froid pendant une période prolongée. Une trop longue exposition à de l'air froid nuit à la santé et doit dès lors être évitée.
- Lorsque le climatiseur est utilisé avec des brûleurs, ventiler convenablement la pièce. Une ventilation insuffisante risque en effet de provoquer des accidents dus à un manque d'oxygène.
- Ne jamais placer un brûleur à un endroit où il est exposé à l'air soufflé par le climatiseur sinon, sa combustion sera irrégulière.
- Le micro-ordinateur fonctionne dans les cas suivants:
  - L'air ne souffle pas lorsque le chauffage démarre.
    - Pour éviter le souffle d'air froid, le ventilateur interne est progressivement allumé par étapes entre un très léger souffle/un léger souffle/la soufflerie programmée en fonction de l'augmentation de la température de l'air propulsé. Il faut attendre un moment avant que le ventilateur ne tourne comme indiqué.
  - Le ventilateur ne tourne pas à la vitesse programmée
    - Sur certains modèles, le système passe au très léger souffle d'air lorsque la température de la pièce atteint la température programmée. Dans d'autres circonstances, il s'arrête pour éviter le souffle d'air froid pendant l'opération de dégivrage.
  - La soufflerie d'air fonctionne même lorsque l'appareil est arrêté.
    - Environ une minute après l'arrêt de fonctionnement, le ventilateur interne tourne parfois pour éliminer un surcroît de chaleur généré par le chauffage électrique, etc. La vitesse de ventilation change de faible à élevée.

#### Mode Auto (point de réglage double)

Lorsque le mode de fonctionnement est réglé sur le mode Auto (point de réglage double), il est possible de paramétrer deux réglages de température (un pour le refroidissement et un pour le chauffage). Suivant la température de la pièce, l'unité intérieure fonctionnera automatiquement en mode froid ou chaud pour maintenir la température ambiante dans la plage prédéfinie.

Les réglages de température spécifiés pour le mode Froid/Déshu. et le mode Chaud permettront de contrôler automatiquement la température ambiante pour rester dans la plage des réglages de la température. Ce mode est particulièrement efficace pendant les intersaisons lorsque la différence de température entre la température la plus élevée et la température la plus faible au cours de la même journée est importante en modes de chauffage et de refroidissement.

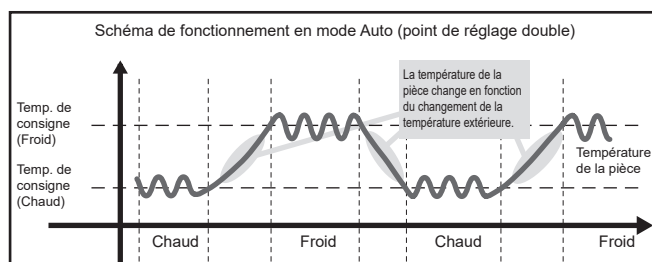

### 3.3. Température de consigne

<<Froid>>, <<Déshu.>>, <<Chaud>>, et <<Auto>> (point de réglage unique)>

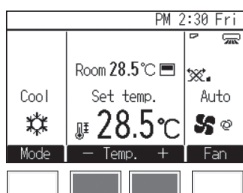

Appuyez sur la touche [F2] pour diminuer la température de consigne, et la touche [F3] pour l'augmenter.

\* Reportez-vous au tableau suivant pour la plage de température réglable pour les différents modes de fonctionnement.

\* Il est impossible de paramétrer la température de consigne en mode Ventil.

\* Suivant le réglage de l'unité de température, les températures augmentent ou diminuent par incrément de 0,5 °C, 1 °C, 1 °F ou 2 °F.

<Mode « Auto » (points de réglage double)>

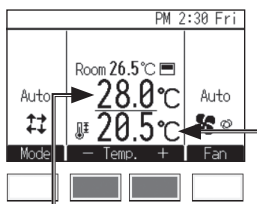

Les températures de consigne actuelles s'affichent. Appuyez sur le bouton [F2] ou [F3] pour afficher l'écran de Réglages.

Température de consigne pour rafraîchir

Température de consigne pour chauffer

### Plage de température de consigne

Mode de fonctionnement	Plage de température de consigne
Froid/Déshu.	19 °C–30 °C/67 °F–87 °F *1
Chaud	17 °C–28 °C/63 °F–83 °F *1
Auto (point de réglage unique)	19 °C–28 °C/67 °F–83 °F *1*2
Auto (point de réglage double)	Froid: Identique à la plage de température de consigne en mode Froid Chaud: Identique à la plage de température de consigne en mode Chaud *2*3*4
Ventil.	Non réglable

\*1 Les plages de température réglables varient en fonction du modèle de l'unité intérieure.

\*2 La température de consigne du mode Auto (point de réglage unique ou double) apparaît en fonction du modèle de l'unité intérieure.

\*3 Les mêmes valeurs sont utilisées pour la température de consigne du mode Froid/Déshu. et la température de consigne de refroidissement du mode Auto (point de réglage double). De même, les mêmes valeurs sont utilisées pour la température de consigne du mode Chaud et la température de consigne de chauffage du mode Auto (point de réglage double).

\*4 Il est possible de régler la température de refroidissement et de chauffage dans les conditions suivantes.

- La température de consigne de refroidissement est supérieur à celui de la température de chauffage.
- La différence entre la température de consigne de refroidissement et de chauffage est identique ou supérieure à la différence de température minimale qui varie avec le modèle d'unité intérieure.

### 3.4. Vitesse du ventilateur

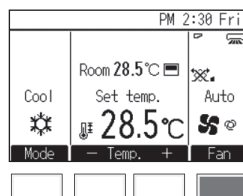

Pressez [F4] pour changer la vitesse du ventilateur, dans l'ordre suivant.

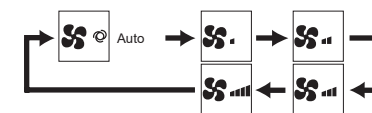

• Le nombre de vitesses de ventilation disponibles dépend du modèle de l'unité intérieure.

[Séries PFFY-P-VCM-E, PFFY-P-VEM-E]

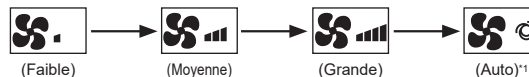

\*1 Ce réglage ne peut être modifié qu'avec la télécommande MA.

• La vitesse de ventilation réelle varie de la vitesse affichée sur l'écran LCD lorsque l'une des conditions suivantes est remplie.

1. Lorsque « PRE CHAUFFAGE » ou « DEGIVRAGE » est affiché
2. Lorsque la température de la pièce est supérieure à la température de consigne en mode de chauffage
3. Juste après le fonctionnement en mode de chauffage (pendant la phase d'attente de basculement du mode de fonctionnement)
4. En mode de déshumidification



## 4. Comment utiliser le climatiseur intelligemment

Même de petites opérations effectuées pour prendre soin de votre climatiseur peuvent le rendre plus efficace en termes d'effet de climatisation, de factures d'électricité, etc.

### Régler une température adéquate pour la pièce

- En cas de refroidissement de l'air, l'idéal est une différence de température d'environ 5 °C entre l'intérieur et l'extérieur.
- Une augmentation de 1 °C de la température programmée pour la pièce pendant le fonctionnement du système de refroidissement de l'air permet d'épargner environ 10 % de la consommation électrique.
- Un refroidissement excessif nuit à la santé et signifie également un gaspillage de l'énergie électrique.

### Nettoyer soigneusement le filtre

- Si l'écran du filtre à air est obstrué, le débit d'air et l'effet de refroidissement peuvent être fortement diminués. De plus, s'il n'est pas pris soin de l'obstruction, l'appareil risque de tomber en panne. Il est particulièrement important de bien nettoyer le filtre au début des saisons de chauffage et de refroidissement. (En cas d'accumulation de poussières et de saletés, nettoyer le filtre à fond.)

## 5. Entretien de l'appareil

Toujours demander à la personne responsable de la maintenance d'effectuer l'entretien du filtre. Avant d'effectuer tout entretien, mettre le système hors tension (OFF).

### ⚠ Précaution:

- **Portez un équipement de protection lorsque vous intervenez sur l'unité.**
  - Certains composants sont sous tension pendant plusieurs minutes après avoir coupé l'alimentation principale, source de dangers d'électrocution.
- **Portez un équipement de protection avant de toucher des composants électriques.**
  - Les pièces sous haute tension présentent un risque de décharges électriques, et les pièces sous haute température un risque de brûlures.
- **Portez des gants de protection quand vous travaillez sur l'appareil.**
  - À défaut, ceci peut provoquer des blessures.
- **Pour réduire les risques de blessures par chute de panneaux, assurez la sécurité du site d'intervention avant d'installer, d'inspecter ou de réparer l'unité.**
- **Avant de commencer le nettoyage, arrêtez l'appareil et coupez l'alimentation (OFF). Ne pas oublier que le ventilateur interne tourne à grande vitesse et peut être la cause de sérieuses blessures.**
- **Les appareils intérieurs sont équipés de filtres servant à extraire les poussières de l'air aspiré. Nettoyez les filtres en suivant les procédures ci-dessous. (Les filtres normaux doivent en principe être nettoyés une fois par semaine alors que les filtres longue durée doivent l'être au début de chaque saison d'utilisation.)**
- **La durée de vie du filtre dépend du lieu d'installation de l'appareil et de son fonctionnement.**
- **Après avoir désinfecté l'unité avec des produits chimiques, aérez la pièce pour disperser le gaz chimique avant d'utiliser l'unité.**
  - Une exposition aux éclaboussures de produits chimiques peut entraîner des blessures.
  - La pénétration de produits chimiques dans l'unité peut entraîner une corrosion ou une déformation de l'unité, provoquant ainsi un dysfonctionnement.

### Eviter toute intrusion de chaleur pendant le refroidissement

- Pour éviter toute intrusion de chaleur pendant le fonctionnement du climatiseur, mettre un rideau ou une vénitienne à la fenêtre pour empêcher les rayons directs du soleil de pénétrer. De même, ne pas ouvrir inutilement la porte d'entrée ou de sortie.

### Aérer occasionnellement la pièce

- Etant donné que l'air est régulièrement vicié lorsqu'une pièce reste fermée pendant un certain temps, il ne faut pas oublier d'aérer de temps à autre. Prendre également certaines précautions en cas d'utilisation d'appareils au gaz pendant le fonctionnement du climatiseur. Si vous utilisez l'appareil de ventilation « LOSSNAY » conçu par notre société, vous pouvez aérer la pièce en perdant moins d'énergie. Pour plus de détails sur cet appareil, veuillez contacter votre revendeur.

### 5.1. Nettoyage des appareils intérieurs et des télécommandes

- Essayez avec un chiffon doux et sec.
- Ne tirez pas sur le câble de télécommande et ne le tordez pas. Ne retirez pas le boîtier de la télécommande.
- Pour enlever les traces de doigts et d'huile, essuyez avec un chiffon imbibé de détergent doux puis essuyez le détergent.
- N'utilisez pas d'essence, de benzène, de diluant, de poudre à polir ou de solution acide/alcaline pour nettoyer les appareils intérieurs et le contrôleur, car cela endommagerait le contrôleur.

### 5.2. Nettoyage du filtre

- Brossez doucement la poussière ou nettoyez le filtre avec l'aspirateur. En cas de taches persistantes, lavez le filtre dans de l'eau tiède avec un détergent non abrasif ou dans de l'eau pure puis rincez convenablement toute trace de détergent. Après le lavage, séchez le filtre et le remettre en place.

### ⚠ Précaution:

- **Ne pas laisser sécher le filtre sous les rayons directs du soleil ou en le réchauffant à la flamme, etc. car de trop fortes chaleurs risquent de le déformer.**
- **Le lavage du filtre dans de l'eau chaude (dont la température est supérieure à 50 °C) peut également provoquer une certaine déformation de celui-ci.**
- **Ne jamais verser de l'eau ou vaporiser des produits inflammables dans le climatiseur car cela pourrait provoquer des pannes, un danger d'électrocution, voire un incendie.**

## 6. Guide de dépannage

**Lorsqu'un défaut se produit, l'écran suivant s'affiche et la LED de fonctionnement clignote. Vérifiez l'état du défaut, arrêtez le système et consultez votre revendeur.**

Error information 1/2	
Error code	P2
Error unit	IU 0 Unt#1
Time Occurred	--/-- PM12:34
Model name	PLZ
Serial No.	
Reset error:Reset button	
▼ Page ▲	Reset

Les paramètres Code défaut, Défaut unité, l'adresse du réfrigérant, le nom de modèle de l'unité et le numéro de série s'affichent. Le nom du modèle et le numéro de série ne s'affichent que si ces informations ont été enregistrées.

Pressez [F1] ou [F2] pour aller à la page suivante.

Avant de faire appel au service après-vente, veuillez vérifier les points suivants:

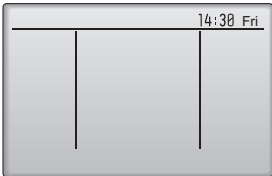
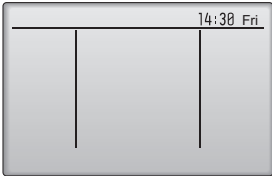
Etat de l'appareil	Commande à distance	Cause	Remède
L'appareil ne fonctionne pas.	La ligne réglée et l'horloge ne sont pas affichées. Aucun affichage n'apparaît même quand on appuie sur la touche [Marche / Arrêt].	Panne de courant.	Appuyer sur la touche [Marche / Arrêt] après la remise sous tension.
		L'alimentation est coupée (OFF).	Brancher l'alimentation (ON).
		Le fusible de la prise d'alimentation a sauté.	Remplacer le fusible.
		Le coupe-circuit de fuite à la terre s'est déclenché.	Remettre le coupe-circuit de fuite à la terre.
L'air souffle mais il ne refroidit ou ne réchauffe pas suffisamment.	L'affichage à cristaux liquides indique que l'appareil est en cours de fonctionnement.	Mauvais réglage de la température.	Après avoir vérifié le réglage de température et la température ambiante sur l'affichage à cristaux liquides, reportez-vous à la section 3.3 « Température de consigne », et utiliser la touche de réglage.
		Le filtre est encombré de poussières et de saletés.	Nettoyer le filtre. (Se reporter à la section 5 « Entretien de l'appareil ».)
		Des obstacles bloquent l'arrivée et la sortie d'air des appareils intérieurs et extérieurs.	Retirer les obstacles.
		Les fenêtres et les portes sont ouvertes.	Fermer les portes et fenêtres.
Pas de sortie d'air froid ou d'air chaud.	L'affichage à cristaux liquides indique que l'appareil est en cours de fonctionnement.	Le circuit empêchant la remise en marche trop rapide fonctionne pendant 3 minutes après l'arrêt.	Attendre un instant. (Pour protéger le compresseur, un circuit empêchant la remise en marche dans les 3 minutes est incorporé à l'appareil intérieur. C'est pourquoi, dans certains cas, le compresseur ne se met pas en marche immédiatement et il se peut qu'il ne fonctionne pas pendant 3 minutes.)
		L'appareil intérieur a été remis en fonctionnement pendant l'opération de chauffage et de dégivrage.	Attendre un instant. (L'opération de chauffage commence lorsque l'opération de dégivrage est terminée.)
Le climatiseur fonctionne pendant un bref instant puis s'arrête aussitôt.	Le code et la mention de vérification « CONTROLE » clignotent sur l'affichage à cristaux liquides	Des obstacles bloquent l'arrivée et la sortie d'air des appareils intérieurs et extérieurs.	Remettre en marche après le retrait des obstacles.
		Le filtre est encombré de poussières et de saletés.	Remettre en marche après le nettoyage du filtre. (Se reporter à la section 5 « Entretien de l'appareil ».)
Le son de l'échappement et de la rotation du moteur est toujours audible après l'arrêt du climatiseur.	Tous les voyants sont allumés, à l'exception de la ligne réglée et de l'horloge. 	Lorsque d'autres appareils intérieurs sont programmés pour le refroidissement, l'appareil s'arrête après avoir fait fonctionner un mécanisme d'écoulement pendant trois minutes.	Attendre 3 minutes.
Le son de l'échappement et de la rotation du moteur est toujours audible par intermittence après l'arrêt du climatiseur.	Tous les voyants sont allumés, à l'exception de la ligne réglée et de l'horloge. 	Lorsque d'autres appareils intérieurs sont programmés pour le refroidissement, l'eau d'écoulement est amenée à l'intérieur. Lorsque l'eau d'écoulement est rassemblée, le mécanisme d'écoulement entame l'opération de drainage.	Le bruit s'arrête rapidement. (S'il se reproduit à plus de 2 ou 3 reprises en une heure, appeler le service technique.)
De l'air chaud sort par intermittence lorsque le thermostat est coupé et pendant le fonctionnement du ventilateur.	L'affichage à cristaux liquides indique que l'appareil est en cours de fonctionnement.	Lorsque d'autres appareils intérieurs sont programmés pour le chauffage, les vannes de commandes s'ouvrent et se ferment de temps en temps pour maintenir la stabilité du système.	Le problème s'arrête rapidement. (Si la température monte à un niveau inconfortable dans une petite pièce, éteindre le climatiseur.)

- Si le fonctionnement s'arrête à cause d'une interruption de courant, la fonction [d'empêchement de redémarrage des circuits après une interruption de courant] s'active et empêche le fonctionnement de l'appareil même (la touche [Marche / Arrêt]) après le rétablissement de l'alimentation.

Si le mauvais fonctionnement persiste après avoir vérifié tous les points ci-dessus, mettre l'appareil hors tension (OFF) et contacter votre revendeur en lui donnant toutes les informations concernant le nom du produit, la nature du problème, etc. Si l'écran des informations d'erreur clignote, expliquer au revendeur le contenu de l'affichage (et lui donner le code d'erreur). Ne jamais essayer d'effectuer les réparations vous-même.

#### Les symptômes suivants ne constituent pas des pannes provenant du climatiseur:

- L'air soufflé par le climatiseur peut parfois dégager certaines odeurs. Cela est dû notamment à la fumée de cigarettes contenue dans l'air de la pièce, aux odeurs de cosmétiques, des murs, des meubles, etc. absorbées par le climatiseur.
- Un bruit de sifflement peut être audible immédiatement après la mise en marche ou l'arrêt du climatiseur. Il s'agit du bruit du réfrigérant qui se répand à l'intérieur du climatiseur, cela n'a rien d'anormal.
- Le climatiseur émet parfois un bruit ou un déclic au début ou à la fin de l'opération de refroidissement/de chauffage. Il s'agit du son de frottement sur le panneau avant et sur d'autres éléments suite à l'expansion et à la contraction provoquées par les changements de température. Cela n'a rien d'anormal.

- La vitesse du ventilateur change même si le réglage n'a pas été modifié. Le climatiseur augmente automatiquement la vitesse du ventilateur (passage progressif d'une vitesse inférieure vers la vitesse réglée) de manière à ne pas souffler d'air froid au début de l'opération de chauffage. Il réduit également la vitesse du ventilateur pour protéger le moteur du ventilateur lorsque la température de l'air de retour ou la vitesse du ventilateur devient excessivement élevée.

## 7. Installation, travaux en cas de déplacement et vérifications

### A propos de l'emplacement de l'installation

Veillez prendre contact avec votre revendeur pour les détails concernant l'installation et son déménagement.

#### ⚠ Précaution:

- **Ne jamais installer le climatiseur dans un endroit sujet à des fuites de gaz inflammable. Un incendie pourrait se déclarer suite à des fuites ou à une accumulation de gaz à proximité de l'appareil.**
- **Ne jamais installer le climatiseur dans les endroits suivants:**
  - dans des endroits où on utilise beaucoup d'huile pour machines
  - à proximité de l'océan et des zones balnéaires où l'air est salé.
  - où le taux d'humidité est important
  - à proximité de sources chaudes
  - en présence de gaz sulfuriques
  - en présence de machines fonctionnant à haute fréquence (soudeuse à haute-fréquence, etc.)
  - où on utilise fréquemment des solutions acides
  - où on vaporise régulièrement des produits spéciaux
- **Installer l'appareil intérieur à l'horizontale sinon il risque d'y avoir des fuites d'eau.**
- **Prendre des mesures suffisantes contre les interférences en cas d'installation du climatiseur dans des hôpitaux ou dans des centres de communications.**

Si le climatiseur doit servir dans un des milieux repris cidessus, il faut s'attendre à des pannes de fonctionnement fréquentes. Il est dès lors conseillé d'éviter de l'installer dans ce genre d'endroits.

Pour plus de détails, prendre contact avec votre revendeur.

### A propos de l'installation électrique

#### ⚠ Précaution:

- **Les travaux électriques doivent être menés à bien par des électriciens qualifiés, conformément aux normes à respecter « pour les installations électriques » et conformément aux explications données dans les manuels d'installation. Des circuits spéciaux doivent être utilisés. L'utilisation d'autres équipements sur la même source d'alimentation risque de faire sauter les coupe-circuits et les fusibles.**
- **Ne jamais raccorder le câble de terre à une conduite de gaz, à une conduite d'eau, à un paratonnerre ou à un câble de terre téléphonique. Pour plus de détails, veuillez prendre contact avec votre revendeur.**
- **Dans certains types d'installations, l'introduction d'un coupe-circuit de fuite à la terre est obligatoire. Pour plus de détails à ce sujet, veuillez prendre contact avec votre revendeur.**

### En ce qui concerne le déménagement de l'installation

- Pour retirer et réinstaller le climatiseur en cas de déménagement ou de réaménagement de votre habitation, veuillez prendre contact au préalable avec le revendeur pour une estimation du coût des travaux requis pour le déménagement de l'installation.

#### ⚠ Précaution:

- **Lors du déménagement et de la réinstallation du climatiseur, veuillez prendre contact avec votre revendeur car une installation défectueuse peut être la cause d'électrocution, d'incendie, etc.**

### Faire également attention au bruit

- Lors des travaux d'installation, choisir un endroit capable de supporter entièrement le poids du climatiseur et où le bruit et les vibrations sont atténués.
- Choisir un emplacement où l'air froid ou chaud et le bruit causé par la sortie de l'air à l'extérieur n'incommodent pas les voisins.
- Si un corps étranger doit se trouver à proximité de la sortie d'air extérieure du climatiseur, son rendement risque de diminuer et il peut en résulter un bruit accru. Eviter de placer tout obstacle à proximité de la sortie d'air extérieure.
- En cas de bruit anormal provenant du climatiseur, contacter votre revendeur.

### Vérification et maintenance

- Si le climatiseur est utilisé pendant plusieurs saisons, ses parties internes peuvent s'encrasser, ce qui en diminue le rendement. En fonction des conditions d'utilisation, il peut générer de mauvaises odeurs et l'écoulement peut être perturbé par les poussières et la saleté, etc.

## 8. Spécifications techniques

### Série PFFY-P-VCM-E

		P20VCM-E	P25VCM-E	P32VCM-E	P40VCM-E	
Alimentation		~220-240 V 50/60 Hz				
Capacité de refroidissement <sup>*1</sup> / Capacité de chauffage <sup>*1</sup>	kW	2,2/2,5	2,8/3,2	3,6/4,0	4,5/5,0	
Dimensions (Hauteur / Largeur / Profondeur)	mm	615/700/200	615/700/200	615/700/200	615/900/200	
Poids net	kg	18	18	18,5	22,5	
Ventilateur	Débit d'air (Faible-Moyenne-Grande)	m <sup>3</sup> /min	5,0-6,0-7,0	5,5-6,5-8,0	5,5-7,0-8,5	8,0-9,5-11,0
	Pression statique externe <sup>*2</sup>	Pa	0/10/40/60	0/10/40/60	0/10/40/60	0/10/40/60
Niveau de pression acoustique (Faible-Moyenne-Grande) <sup>*3</sup>	dB(A)	21-23-26	22-25-29	23-26-30	25-28-30	
Filtre		Filtre standard				

		P50VCM-E	P63VCM-E	
Alimentation		~220-240 V 50/60 Hz		
Capacité de refroidissement <sup>*1</sup> / Capacité de chauffage <sup>*1</sup>	kW	5,6/6,3	7,1/8,0	
Dimensions (Hauteur / Largeur / Profondeur)	mm	615/900/200	615/1100/200	
Poids net	kg	22,5	25,5	
Ventilateur	Débit d'air (Faible-Moyenne-Grande)	m <sup>3</sup> /min	10,0-11,5-13,5	12,0-14,0-16,5
	Pression statique externe <sup>*2</sup>	Pa	0/10/40/60	0/10/40/60
Niveau de pression acoustique (Faible-Moyenne-Grande) <sup>*3</sup>	dB(A)	28-31-34	28-32-35	
Filtre		Filtre standard		

\* Température de fonctionnement de l'appareil intérieur  
 Mode de refroidissement : 15 °C TH – 24 °C TH  
 Mode de chauffage : 15 °C TS – 27 °C TS

\*1 La capacité de refroidissement/chauffage indique la valeur maximum en cas de fonctionnement dans les conditions suivantes.  
 <Refroidissement> Température intérieure : 27 °C TS/19 °C TH, Température extérieure : 35 °C TS  
 <Chauffage> Température intérieure : 20 °C TS, Température extérieure : 7 °C TS/6 °C TH

\*2 La pression statique externe est réglée sur 10 Pa à la sortie d'usine.

\*3 Le bruit entendu durant le fonctionnement est dû aux informations obtenues dans une chambre sourde.

### Série PFFY-P-VEM-E

		P20VEM-E	P25VEM-E	P32VEM-E	P40VEM-E
Alimentation		~220-240 V 50/60 Hz			
Capacité de refroidissement <sup>*1</sup> / Capacité de chauffage <sup>*1</sup>	kW	2,2/2,5	2,8/3,2	3,6/4,0	4,5/5,0
Dimensions (Hauteur / Largeur / Profondeur) <sup>*2</sup>	mm	669(726)/1142/217	669(726)/1142/217	669(726)/1142/217	669(726)/1342/217
Poids net	kg	29,5	29,5	30	35
Débit d'air du ventilateur (Faible-Moyenne-Grande)	m <sup>3</sup> /min	5,0-6,0-7,0	5,5-6,5-8,0	5,5-7,0-8,5	8,0-9,5-11,0
Niveau de pression acoustique (Faible-Moyenne-Grande) <sup>*3</sup>	dB(A)	23-27-31	25-29-34	25-31-36	29-33-36
Filtre		Filtre standard			

		P50VEM-E	P63VEM-E
Alimentation		~220-240 V 50/60 Hz	
Capacité de refroidissement <sup>*1</sup> / Capacité de chauffage <sup>*1</sup>	kW	5,6/6,3	7,1/8,0
Dimensions (Hauteur / Largeur / Profondeur) <sup>*2</sup>	mm	669(726)/1342/217	669(726)/1542/217
Poids net	kg	35	39,5
Débit d'air du ventilateur (Faible-Moyenne-Grande)	m <sup>3</sup> /min	10,0-11,5-13,5	12,0-14,0-16,5
Niveau de pression acoustique (Faible-Moyenne-Grande) <sup>*3</sup>	dB(A)	34-37-41	32-36-40
Filtre		Filtre standard	

\* Température de fonctionnement de l'appareil intérieur  
 Mode de refroidissement : 15 °C TH – 24 °C TH  
 Mode de chauffage : 15 °C TS – 27 °C TS

\*1 La capacité de refroidissement/chauffage indique la valeur maximum en cas de fonctionnement dans les conditions suivantes.  
 <Refroidissement> Température intérieure : 27 °C TS/19 °C TH, Température extérieure : 35 °C TS  
 <Chauffage> Température intérieure : 20 °C TS, Température extérieure : 7 °C TS/6 °C TH

\*2 Les valeurs entre ( ) indiquent la hauteur de l'unité avec pied.

\*3 Le bruit entendu durant le fonctionnement est dû aux informations obtenues dans une chambre sourde.

**Product Information**

A Model	B Cooling Capacity (kW)		E Heating Capacity (kW)	F Total electric power input (kW) P <sub>elec</sub>	G Sound power level (per speed setting, if applicable) (dBA) L <sub>WA</sub>			
	C Sensible P <sub>rated,c</sub>	D Latent P <sub>rated,c</sub>	P <sub>rated,h</sub>					
PFFY-P20VCM-E	1.70	0.50	2.50	0.022	46	44	43	-
PFFY-P25VCM-E	1.90	0.90	3.20	0.026	49	46	44	-
PFFY-P32VCM-E	2.40	1.20	4.00	0.031	50	48	46	-
PFFY-P40VCM-E	3.30	1.20	5.00	0.038	50	48	47	-
PFFY-P50VCM-E	4.00	1.60	6.30	0.053	54	51	50	-
PFFY-P63VCM-E	5.00	2.10	8.00	0.058	55	53	52	-
PFFY-P20VEM-E	1.70	0.50	2.50	0.021	51	47	43	-
PFFY-P25VEM-E	1.90	0.90	3.20	0.026	54	49	45	-
PFFY-P32VEM-E	2.40	1.20	4.00	0.031	56	51	45	-
PFFY-P40VEM-E	3.30	1.20	5.00	0.037	56	53	49	-
PFFY-P50VEM-E	4.00	1.60	6.30	0.053	61	57	54	-
PFFY-P63VEM-E	5.00	2.10	8.00	0.061	60	56	52	-

Note: \_\_\_\_\_

**Rating condition**

Cooling - Indoor: 27°C DB, 19°C WB  
 Outdoor: 35°C DB, 24°C WB  
 Heating - Indoor: 20°C DB, 15°C WB  
 Outdoor: 7°C DB, 6°C WB

**Recycle**

Your MITSUBISHI ELECTRIC product is designed and manufactured with high quality materials and components which can be recycled and reused. Electrical and electronic equipment, at their end-of-life, should be disposed of separately from your household waste. Please, dispose of this equipment at your local community waste collection/ recycling center. In the European Union there are separate collection systems for used electrical and electronic product. Please, help us to conserve the environment we live in!

	Deutsch	Български	Eesti
	Français	Polski	Latviski
	Nederlands	Malti	Lietuviškai
	Español	Suomi	Hrvatski
	Italiano	Čeština	Norsk
	Ελληνικά	Slovenčina	Türkçe
	Português	Magyar	русский
	Dansk	Slovenščina	
	Svenska	Română	
A	Modell	Модел	Mudel
	modèle	Model	Modelis
	model	Mudell	Modelis
	modelo	Malli	Model
	modello	Model	Modell
	Μοντέλο	Model	Model
	Modelo	Modell	Модель
	Model	Model	
	Modell	Model	
B	Kühlleistung	Охладителна мощност	Jahutusvõimsus
	Puissance frigorifique	Wydajność chłodnicza	Dzesēšanas jauda
	Koelvermogen	Kapacitá tat-ikessiĥ	Vésinimo pajégumas
	Potencia de refrigeración	Jäähdytysteho	Kapacitet hlādenja
	Capacità di raffreddamento	Chladicí výkon	Kjōlekapasitet
	Ψυκτική ισχύς	Výkon chlādenia	Sočutma Kapasitesi
	Potência de arrefecimento	Hűtőteljesítmény	Охлаждающая мощность
	Kølelydelse	Zmogljivost hlajenja	
Kylkapacitet	Capacitatea de răcire		
C	sensibel	за осезаема топлина	tajutav
	sensible	jawna	jūtāmā
	waarneembaar	sensitiva	juntamojo
	sensible	tuntuva	osjetni
	sensibile	citelný	Fornuftig
	αισθητή	citelný	Duyulur
	razoável	érezhető	Явная
	sensibel	občutljivo	
kännbar	sensibilă		
D	latent	за скрита топлина	latentne
	latente	utajona	latentā
	latent	latenti	slaptojo
	latente	latenti	latentni
	latente	latentní	Latent
	Λανθάνουσα	latentný	Gizli
	latente	latens	Скрытая
	latent	latentno	
latent	Capacitate de încălzire		
E	Wärmeleistung	Отопительна мощност	Küttevõimsus
	Puissance calorifique	Wydajność grzewcza	Sildšanas jauda
	Verwarmingsvermogen	Kapacitá tat-tishin	Šildymo pajégumas
	Potencia de calefacción	Lāmmitysteho	Kapacitet grijanja
	Capacità di riscaldamento	Topný výkon	Varmekapasitet
	Θερμαντική ισχύς	Vykurovací výkon	Isitma Kapasitesi
	Potência de aquecimento	Hűtőteljesítmény	Отопительная мощность
	Varmeydelse	Zmogljivost ogrevanja	
Uppvärmningskapacitet	Capacitate de încălzire		

F	Elektrische Gesamtleistungsaufnahme	Общо консумирана електрическа мощност	Koguelektřitřarbitmine
	Puissance électrique absorbée totale	Całkowity pobór mocy elektrycznej	Koręjã elektriskã ieejas jauda
	Totaal elektrisch ingangsvermogen	Total tal-input tal-enerģija elektrika	Bendra elektrinë vartojamoji galia
	Potencia eléctrica total utilizada	Sãhkõn kokonaisottoteho	Ukupan utrošak električne energije
	Potenza elettrica assorbita totale	Celkový elektrický příkon	Total elektrisk strøminngang
	Συνολική ηλεκτρική ισχύς εισόδου	Celkový elektrický příkon	Toplam elektrik gücü giriři
	Potência elétrica de entrada total	Teljes villamosenergia-bevitel	Суммарная подводимая электрическая мощность
	Samlet elektrisk effektoptag	Skupna vhodna električna moč	
	Total tillförd elektrisk effekt	Putere electricã de intrare totalã	
	G	Schalleistungspegel (ggf. je Geschwindigkeitseinstellung)	Ниво на звуковата мощност (за отделните настройки на оборотите, ако е приложимо)
Niveau de puissance acoustique (pour chaque réglage de la vitesse, si disponible)		Poziom mocy akustycznej (w stosownych przypadkach w zaleźności od ustawienia prędkości)	Akustiskãs jaudas lĩmenis (attiecigã gadījumã – katram ātruma iestatījumam)
Geluidsvermogensniveau (per snelheid, indien van toepassing)		Livell ta' qawwa tal-ħoss (għal kull veloçità, jekk ikun applikabbli)	Garso galios lygis (kiekvieno spartos nuostaçio, jei taikoma)
Nivel de potencia acústica (por velocidad regulada, si procede)		Åänitehotaso (tarvittaessa käyntinopeuksittain)	Razina zvučne snage (u svakoj postavki brzine, ako je primjenjivo)
Livello di potenza sonora (per ogni impostazione di velocità, se pertinente)		Hladina akustického výkonu (v příslušných případech pro jednotlivá nastavení rychlosti)	Lydeeffektivã (per hastighetsinnstilling, hvis aktuelt)
Στάθμη ηχητικής ισχύος (ανά ρυθμιζόμενη ταχύτητα, κατά περίπτωση)		Hladina akustického výkonu (v prípade potreby z hľadiska nastavenia rýchlosti)	Ses gücü seviyesi (geçerli durumlarda hız ayarına göre)
Nível de potência sonora (por regulação da velocidade, se for caso disso)		Hangteljesítményszint (fordulatszám-beállításonként, ha alkalmazandó)	Уровень звуковой мощности (по настройке скорости, если применимо)
Lydeeffektniveau (pr. hastighedsindstilling, hvis relevant)		Nivo zvokovne moçi (na nastavljeno hitrost, če je ustrezno)	
Ljudeffektivã (per hastighet, om tillämpligt)		Nivelul de putere acustică (per treaptã de vitezã, dacã este cazul)	

EC DECLARATION OF CONFORMITY  
EG-KONFORMITÄTSEKTLÄRUNG  
DECLARATION DE CONFORMITÉ CE  
EG-CONFORMITEITSVERKLARING  
DECLARACIÓN DE CONFORMIDAD CE  
DICHIARAZIONE DI CONFORMITÀ CE

ΔΗΛΩΣΗ ΠΙΣΤΟΤΗΤΑΣ EK  
DECLARAÇÃO DE CONFORMIDADE CE  
EG-DEKLARATION OM ÖVERENSSTÄMMELSE  
EC UYGUNLUK BEYANI  
ДЕКЛАРАЦИЯ СООТВЕТСТВИЯ НОРМАМ ЕС  
PROHLÁŠENÍ O SHODĚ EU

VYHLÁŠENIE O ZHODE S NORMAMI ES  
IZJAVA ES O SKLADNOSTI  
EK MEGFELELŐSÉGI NYILATKOZAT  
DEKLARACJA ZGODNOŚCI WE  
EC IZJAVA O SUKLADNOSTI  
ЕС ДЕКЛАРАЦИЯ ЗА СЪОТВЕТСТВИЕ

DECLARAȚIE DE CONFORMITATE CE  
EF-OVERENSSTEMMELSESERKLÆRING  
EF-SAMSVARSERKLÆRING

**MITSUBISHI ELECTRIC CONSUMER PRODUCTS (THAILAND) CO., LTD.**  
**700/406 MOO 7, TAMBON DON HUA ROH, AMPHUR MUANG, CHONBURI 20000, THAILAND**  
**MADE IN THAILAND**

hereby declares under its sole responsibility that the air conditioners and heat pumps described below for use in residential, commercial and light-industrial environments:  
erklärt hiermit auf seine alleinige Verantwortung, dass die Klimaanlage und Wärmepumpen für das häusliche, kommerzielle und leicht-industrielle Umfeld wie unten beschrieben:  
déclare par la présente et sous sa propre responsabilité que les climatiseurs et les pompes à chaleur décrits ci-dessous, destinés à un usage dans des environnements résidentiels, commerciaux et d'industrie légère :  
verklaart hierbij onder eigen verantwoordelijkheid dat de voor residentiële, commerciële en licht-industriële omgevingen bestemde airconditioners en warmtepompen zoals onderstaand beschreven:  
por la presente declara bajo su única responsabilidad que los acondicionadores de aire y bombas de calor descritas a continuación para su uso en entornos residenciales, comerciales y de industria ligera.  
conferma con la presente, sotto la sua esclusiva responsabilità, che i condizionatori d'aria e le pompe di calore descritti di seguito e destinati all'utilizzo in ambienti residenziali, commerciali e semi-industriali:  
με το παρόν πιστοποιώ με αποκλειστική της ευθύνη ότι οι τα κλιματιστικά και οι αντλίες θέρμανσης που περιγράφονται παρακάτω για χρήση σε οικιακό, επαγγελματικό και ελαφράς βιομηχανίας περιβάλλοντα:  
através da presente declara sob sua única responsabilidade que os aparelhos de ar condicionado e bombas de calor abaixo descritos para uso residencial, comercial e de indústria ligeira:  
intyar härmed att luftkonditioneringarna och värmepumparna som beskrivs nedan för användning i bostäder, kommersiella miljöer och lätta industriella miljöer:  
ev, üicaret ve hafif sanayi ortamlarında kullanım amaçlı üretilen ve aşağıda açıklanan klima ve ısıtma pompalarıyla ilgili aşağıdaki hususları yalnızca kendi sorumluluğunda beyan eder:  
настоящим заявляет и берет на себя исключительную ответственность за то, что кондиционеры и тепловые насосы, описанные ниже и предназначенные для эксплуатации в жилых помещениях, торговых залах и на предприятиях легкой промышленности:  
tímto prohlašuje na svou výhradní odpovědnost, že klimatizační jednotky a tepelná čerpadla popsaná níže jsou určena pro provoz v obytných prostorách, obchodních prostorách a prostorách lehkého průmyslu:  
týmto na vlastnú zodpovednosť vyhlasuje, že klimatizácie a tepelné čerpadlá uvedené nižšie, ktoré sú určené na použitie v domácnostiach, oblasti obchodu a ľahkého priemyslu:  
izjavljva, v skladu z izključno odgovornostjo, da so klimatske naprave in toplotne črpalke, opisane spodaj, za uporabo v stanovanjskih, gospodarskih in manjših industrijskih okoljih:  
kizárólagos felelőssége tudatában kijelenti, hogy az alábbiakban leírt – lakossági, kereskedelmi és könnyűipari használatra szánt – légkondicionálók és hőszivattyúk:  
niniejsum oświadczaćmy, że klimatyzatory i pompy ciepłe opisane niżej do użytkowania w środowisku mieszkaniowym, komercyjnym lub przemysłowym lekkim:  
pod punom odgovornostju izjavljuje da klima-uređaji i toplinske pumpe opisani u nastavku, namijenjeni za korištenje u stambenim i poslovnim prostorima i pogonima lake industrije:  
с настоящим декларира на своя собствена отговорност, че климатизаторите и термопомпите, са описани по-долу и предназначени за експлоатация в жилищни помещения, търговски халета и предприятия от леката промишленост:  
prin prezenta declară pe proprie răspundere că aparatele de aer condiționat și pompele de căldură descrise mai jos pentru utilizare în medii rezidențiale, comerciale și industriale ușoare:  
erklærer hermed med eneansvar, at klimaanlæggene og varmepumperne beskrevet nedenfor til brug i beboelsesmiljøer, kommercielle miljøer og lettindustriemiljøer:  
erklærer herved på eget ansvar at klimaanlæggene og varmepumperne beskrevet nedenfor for bruk i bolig-, kommersielle og lettindustrielle miljøer:

**MITSUBISHI ELECTRIC, PFFY-P20VCM-E\*, PFFY-P25VCM-E\*, PFFY-P32VCM-E\*, PFFY-P40VCM-E\*, PFFY-P50VCM-E\*, PFFY-P63VCM-E\***  
**PFFY-P20VEM-E\*, PFFY-P25VEM-E\*, PFFY-P32VEM-E\*, PFFY-P40VEM-E\*, PFFY-P50VEM-E\*, PFFY-P63VEM-E\***  
\* : , , 1, 2, 3, ···, 9

Note: Its serial number is on the nameplate of the product.  
Hinweis: Die Seriennummer befindet sich auf dem Kennschild des Produkts.  
Remarque : Le numéro de série de l'appareil se trouve sur la plaque du produit.  
Opmerking: het serienummer staat op het naamplaatje van het product.  
Nota: El número de serie se encuentra en la placa que contiene el nombre del producto.  
Nota: Il numero di serie si trova sulla targhetta del prodotto.  
Σημείωση: Ο σειριακός του αριθμός βρίσκεται στην πινακίδα ονόματος του προϊόντος.  
Nota: o número de série encontra-se na placa que contém o nome do produto.  
Obs: Serienumret finns på produktens namnplåt.  
Not: Seri numarasi ürünün isim plakasında yer alır.  
Примечание: серийный номер указан на паспортное табличке изделия.

Poznámka: Sériové číslo je na typovém štítku výrobku.  
Poznámka: Sériové číslo sa nachádza na továrenskcom štítku produktu.  
Opomba: Serijska številka je na tablici z imenom izdelka.  
Megjegyzés: A sorozatszám a termék adattábláján található.  
Uwaga: Numer seryjny znajduje się na tabliczce znamionowej produktu.  
Napomena: Serijski broj je naznačen na natpisnoj pločici proizvoda.  
Забелешка: Серијният номер се намира на табелката с данни на продукта.  
Notă: Numărul de serie este amplasat pe plăcuța produsului.  
Bemærk: Serienumret befinder sig på produktets typeskilt.  
Merk: Serienummeret finner du på produktets typeskilt.

Directives  
Richtlijnen  
Directives  
Richtlijnen  
Directivas  
Direttive  
Οδηγίες  
Directivas  
Direktiv  
Direktiver  
Директивы

Směrnice  
Smernice  
Direktive  
Irányelvek  
Dyrektywy  
Direktive  
Директиви  
Directive  
Direktiver  
Direktiver

**2014/35/EU: Low Voltage**  
**2006/42/EC: Machinery**  
**2014/30/EU: Electromagnetic Compatibility**  
**2011/65/EU: Restriction of Hazardous Substances**  
**2009/125/EC: Energy-related Products (with Regulation No. 206/2012)**

## <ENGLISH>

English is original. The other languages versions are translation of the original.

### ⚠ CAUTION

- Refrigerant leakage may cause suffocation. Provide ventilation in accordance with EN378-1.
- Be sure to wrap insulation around the piping. Direct contact with the bare piping may result in burns or frostbite.
- Never put batteries in your mouth for any reason to avoid accidental ingestion.
- Battery ingestion may cause choking and/or poisoning.
- Install the unit on a rigid structure to prevent excessive operation sound or vibration.
- Noise measurement is carried out in accordance with JIS C9612, JIS B8616, ISO 5151(T1), and ISO 13523(T1).

## <DEUTSCH>

Das Original ist in Englisch. Die anderen Sprachversionen sind vom Original übersetzt.

### ⚠ VORSICHT

- Das Auslaufen von Kältemittel kann zu Erstickung führen. Sorgen Sie für Belüftung gemäß der Bestimmung EN378-1.
- Sicherstellen, dass die Rohrführung isoliert ist. Direkter Kontakt mit der blanken Rohrführung kann zu Verbrennungen oder Erfrierung führen.
- Nehmen Sie unter keinen Umständen Batterien in den Mund, um versehentliches Verschlucken zu vermeiden.
- Das Verschlucken von Batterien kann zu Erstickung und/oder Vergiftung führen.
- Installieren Sie das Gerät an einer stabilen Struktur, um übermäßige Betriebsgeräusche oder Vibration zu vermeiden.
- Geräuschmessungen werden gemäß der Bestimmungen JIS C9612, JIS B8616, ISO 5151(T1), und ISO 13523(T1) ausgeführt.

## <FRANÇAIS>

L'anglais est l'original. Les versions fournies dans d'autres langues sont des traductions de l'original.

### ⚠ PRECAUTION

- Une fuite de réfrigérant peut entraîner une asphyxie. Fournissez une ventilation adéquate en accord avec la norme EN378-1.
- Assurez-vous que la tuyauterie est enveloppée d'isolant. Un contact direct avec la tuyauterie nue peut entraîner des brûlures ou des engelures.
- Ne mettez jamais des piles dans la bouche pour quelque raison que ce soit pour éviter de les avaler par accident.
- Le fait d'ingérer des piles peut entraîner un étouffement et/ou un empoisonnement.
- Installez l'unité sur une structure rigide pour prévenir un bruit de fonctionnement et une vibration excessifs.
- Les mesures de niveau sonore ont été effectuées en accord avec les normes JIS C9612, JIS B8616, ISO 5151(T1) et ISO 13523(T1).

## <NEDERLANDS>

Het Engels is het origineel. De andere taalversies zijn vertalingen van het origineel.

### ⚠ VOORZICHTIG

- Het lekken van koelvloeistof kan verstikking veroorzaken. Zorg voor ventilatie in overeenstemming met EN378-1.
- isoleer de leidingen met isolatiemateriaal. Direct contact met de onbedekte leidingen kan leiden tot brandwonden of bevriezing.
- Stop nooit batterijen in uw mond om inslikking te voorkomen.
- Het inslikken van batterijen kan verstikking of vergiftiging veroorzaken.
- Installeer het apparaat op een stabiele structuur om overmatig lawaai of trillingen te voorkomen.
- Geluidsmetingen worden uitgevoerd in overeenstemming met JIS C9612, JIS B8616, ISO 5151(T1), en ISO 13523(T1).

## <ESPAÑOL>

El idioma original del documento es el inglés. Las versiones en los demás idiomas son traducciones del original.

### ⚠ CUIDADO

- Las pérdidas de refrigerante pueden causar asfixia. Se debe proporcionar la ventilación determinada en EN378-1.
- Asegúrese de colocar el aislante alrededor de las tuberías. El contacto directo con la tubería puede ocasionar quemaduras o congelación.
- Para evitar una ingestión accidental, no coloque las pilas en su boca bajo ningún concepto.
- La ingestión de las pilas puede causar asfixia y/o envenenamiento.
- Coloque la unidad en una estructura rígida para evitar que se produzcan sonidos o vibraciones excesivos debidos a su funcionamiento.
- La medición de los ruidos se lleva a cabo de acuerdo con JIS C9612, JIS B8616, ISO 5151(T1) y ISO 13523(T1).

## <ITALIANO>

Il testo originale è redatto in lingua Inglese. Le altre versioni linguistiche rappresentano traduzioni dell'originale.

### ⚠ ATTENZIONE

- Perdite di refrigerante possono causare asfissia. Prevedere un ventilazione adeguata in conformità alla norma EN378-1.
- Accertarsi di applicare materiale isolante intorno alle tubature. Il contatto diretto con le tubature non schermate può provocare ustioni o congelamento.
- Non introdurre in nessun caso le batterie nella bocca onde evitare ingestioni accidentali.
- L'ingestione delle batterie può provocare soffocamento e/o avvelenamento.
- Installare l'unità su di una struttura rigida in modo da evitare rumore o vibrazioni eccessivi durante il funzionamento.
- La misurazione del rumore viene effettuata in conformità agli standard JIS C9612, JIS B8616, ISO 5151(T1) e ISO 13523(T1).

## <ΕΛΛΗΝΙΚΑ>

Η γλώσσα του πρωτοτύπου είναι η αγγλική. Οι εκδόσεις άλλων γλωσσών είναι μεταφράσεις του πρωτοτύπου.

### ⚠ ΠΡΟΣΟΧΗ

- Η διαρροή του ψυκτικού ενδέχεται να προκαλέσει ασφυξία. Φροντίστε για τον εξαερισμό σύμφωνα με το EN378-1.
- Βεβαιωθείτε ότι τυλίξατε με μονωτικό υλικό τη σωλήνωση. Η απευθείας επαφή με τη γυμνή σωλήνωση ενδέχεται να προκαλέσει εγκαύματα ή κρυοπαγήματα.
- Μην βάζετε ποτέ τις μπαταρίες στο στόμα σας για κανένα λόγο ώστε να αποφύγετε την κατά λάθος κατάποσή τους.
- Η κατάποση μπαταριών ενδέχεται να προκαλέσει πνιγμό και/ή δηλητηρίαση.
- Εγκαταστήστε τη μονάδα σε σταθερή κατασκευή ώστε να αποφεύγετε τον έντονο ήχο λειτουργίας ή τους κραδασμούς.
- Η μέτρηση θορύβου πραγματοποιήθηκε σύμφωνα με τα JIS C9612, JIS B8616, ISO 5151(T1) και ISO 13523(T1).

## <PORTUGUÊS>

O idioma original é o inglês. As versões em outros idiomas são traduções do idioma original.

### ⚠ CUIDADO

- As fugas de refrigerante podem provocar asfixia. Proporcione ventilação de acordo com a EN378-1.
- Certifique-se de que coloca isolamento em redor da tubagem. O contacto directo com a tubagem pode resultar em queimaduras ou úlceras causadas pelo frio.
- Para evitar uma ingestão accidental, nunca coloque pilhas na boca.
- A ingestão das pilhas pode provocar asfixia e/ou envenenamento.
- Instale a unidade numa estrutura rígida para evitar vibrações ou ruídos excessivos durante o seu funcionamento.
- A medição dos ruídos é efectuada de acordo com a JIS C9612, JIS B8616, ISO 5151(T1), e ISO 13523(T1).

## <SVENSKA>

Engelska är originalspråket. De övriga språkversionerna är översättningar av originalet.

### ⚠ FÖRSIKTIGHET

- Köldmedelsläckage kan leda till kvävning. Tillhandahåll ventilation i enlighet med EN378-1.
- Kom ihåg att linda isolering runt rören. Direktkontakt med bara rör kan leda till brännskador eller köldskador.
- Stoppa aldrig batterier i munnen, de kan sväljas av misstag.
- Om ett batteri sväljs kan det leda till kvävning och/eller förgiftning.
- Montera enheten på ett stadigt underlag för att förhindra höga driftljud och vibrationer.
- Ljudmätningar har utförts i enlighet med JIS C9612, JIS B8616, ISO 5151(T1) och ISO 13523(T1).

## <TÜRKÇE>

Aslı İngilizce'dir. Diğer dillerdeki sürümler aslının çevirisidir.

### ⚠ DİKKAT

- Soğutucu sızıntısı boğulma tehlikesine yol açabilir. EN378-1'e göre havalandırma sağlayın.
- Boruların etrafına izolasyon malzemesi kaplamayı unutmayın. Çıplak boruya doğrudan temas etmek yanmaya ve soğuk ısırmasına neden olabilir.
- Yanlışlıkla yutmamak için pilleri hiçbir nedenle asla ağzınıza sokmayın.
- Pili yutmak boğulmaya ve/veya zehirlenmeye neden olabilir.
- Aşırı çalışma sesinin veya titreşimin oluşmaması için üniteyi sert bir yapı üzerine kurun.
- Ses ölçümü JIS C9612, JIS B8616, ISO 5151(T1), ve ISO 13523(T1) standartlarına göre yapılır.

## <РУССКИЙ>

Языком оригинала является английский. Версии на других языках являются переводом оригинала.

### ⚠ ОСТОРОЖНО

- Утечка хладагента может стать причиной удушья. Обеспечьте вентиляцию в соответствии с EN378-1.
- Обязательно оберните трубы изоляционной обмоткой. Непосредственный контакт с неизолированным трубопроводом может привести к ожогам или обморожению.
- Запрещается класть элементы питания в рот по каким бы то ни было причинам во избежание случайного проглатывания.
- Попадание элемента питания в пищеварительную систему может стать причиной удушья и/или отравления.
- Устанавливайте устройство на жесткую структуру во избежание чрезмерного шума или чрезмерной вибрации во время работы.
- Измерение шума выполняется в соответствии с JIS C9612, JIS B8616, ISO 5151(T1) и ISO 13523(T1).

## <ČESKY>

Originálem je angličtina. Ostatní jazykové verze jsou překladem originálu.

### ⚠ UPOZORNĚNÍ

- Únik chladiva může způsobit udušení. Zajistěte větrání v souladu s normou EN378-1.
- Nezapomeňte okolo potrubí umístit izolaci. Přímý styk s holým potrubím může způsobit popáleninám nebo omrzlinám.
- Nikdy nevkládejte baterie z žádného důvodu do úst, abyste je náhodně neposlkili.
- Spolknutí baterie může způsobit udušení nebo otrávení.
- Jednotku namontujte na tuhou konstrukci, abyste zabránili nadměrné provozní hlučnosti nebo vibracím.
- Měření hlučnosti se provádí v souladu s normami JIS C9612, JIS B8616, ISO 5151(T1) a ISO 13523(T1).

## <SLOVENČINA>

Pôvodným jazykom je angličtina. Ostatné jazykové verzie vznikli prekladom z pôvodného jazyka.

### ⚠ UPOZORNENIE

- Presakovanie chladiacej zmesi môže spôsobiť udusenie. Zabezpečte vetranie v súlade s normou EN378-1.
- Okolo potrubia omotajte izoláciu. Priamy kontakt s neizolovalým potrubím môže viesť k popáleninám alebo omrzlinám.
- Zo žiadneho dôvodu si nevkładajte batérie do úst. Mohli by ste ich náhodne prehltnúť.
- Prehltnutie batérií môže vyvolať dusenie alebo otravu.
- Jednotku umiestnite na pevnú konštrukciu, aby ste predišli nadmernému prevádzkovému huku alebo vibráciám.
- Meranie huku sa vykonáva v súlade s normami JIS C9612, JIS B8616, ISO 5151(T1) a ISO 13523(T1).

## <SLOVENŠČINA>

Izvirnik je v angleščini. Drugi jezikovne različice so prevodi izvirnika.

### ⚠ POZOR

- Uhajanje sredstva za hlajenje lahko povzroči zadušitev. Poskrbite za prezračevanje v skladu z EN378-1.
- Cevi ovijte v izolacijo. Neposredni stik z golimi cevmi lahko povzroči opekline ali ozebline.
- Nikoli ne vstavljajte baterij v usta, da s tem preprečite nenamerno zaužitje.
- Zaužitje baterije lahko povzroči dušenje in/ali zastrupitev.
- Enoto namestite na trdno strukturo, da s tem preprečite prekomerni hrup in vibracije med delovanjem.
- Meritve hrupa so izvršene v skladu z JIS C9612, JIS B8616, ISO 5151(T1) in ISO 13523(T1).



## <MAGYAR>

Az eredeti szöveg angol nyelven íródott. A más nyelven írt változatok az eredeti szöveg fordításai.

### ▲ FIGYELMEZTETÉS

- A hűtőközeg szivárgása fulladást okozhat. Gondoskodjon a szellőzésről az EN378-1 szerint.
- Feltétlenül gondoskodjon a csövek szigeteléséről. A fedetlen csövek közvetlen megérintése égési vagy fagyási sérülést okozhat.
- Soha, semmilyen okból ne vegye a szájába az elemeket, nehogy véletlenül lenyelje.
- Az elem lenyelése fulladást és/vagy mérgezést okozhat.
- Az üzem közben fellépő, túlzott mértékű zaj és rezgés elkerülése érdekében az egységet merev szerkezetre kell szerelni.
- A zaj mérése a JIS C9612, JIS B8616, ISO 5151(T1) és ISO 13523(T1) szerint történik.

## <POLSKI>

Oryginał jest w języku angielskim. Pozostałe wersje językowe stanowią tłumaczenia oryginału.

### ▲ PRZESTROGA

- Wyciek czynnika chłodniczego może spowodować uduszenie. Należy zapewnić wentylację zgodnie z normą EN378-1.
- Należy pamiętać o owinięciu instalacji rurą materiałem izolacyjnym. Bezpośredni kontakt z nieosłoniętą instalacją może spowodować oparzenia lub odmrożenia.
- Nigdy pod żadnym pozorem nie wkładaj baterii do ust, mogłoby to spowodować przypadkowe połknięcie.
- Połknięcie baterii może spowodować udławienie i/lub zatrucie.
- Zamontować jednostkę na sztywnej konstrukcji, aby zapobiec nadmiernemu hałasowi lub wibracjom podczas pracy.
- Pomiar hałasu został wykonany zgodnie z normami JIS C9612, JIS B8616, ISO 5151(T1) i ISO 13523(T1).

## <HRVATSKI>

Izvornik je na engleskom jeziku. Druge jezične verzije su prijevod izvornika.

### ▲ OPREZ

- Istjecanje rashladnog sredstva može izazvati gušenje. Osigurajte prozračivanje sukladno normi EN378-1.
- Obvezno omotajte izolaciju oko cijevi. Izravan dodir s golim cijevima može dovesti do opekлина ili smrztotina.
- Nikad i ni pod kojim uvjetima ne stavljajte baterije u usta kako ih ne biste slučajno progutali.
- Gutanje baterija može izazvati gušenje i/ili trovanje.
- Uredaj ugradite na čvrstu konstrukciju kako bi se spriječio prejak zvuk ili vibracija pri radu.
- Mjerenje buke obavlja se sukladno normama JIS C9612, JIS B8616, ISO 5151(T1) i ISO 13523(T1).

## <БЪЛГАРСКИ>

Оригиналът е на английски език. Версиите на други езици са превод от оригинала.

### ▲ ВНИМАНИЕ

- Течът на хладилен агент може да причини задушаване. Осигурете вентилация в съответствие с EN378-1.
- Не забравяйте да обвийте тръбите с изолация. Прекият контакт с неизолирани тръби може да доведе до изгаряния или измръзвания.
- Никога не слагайте батерии в устата си по каквато и да било причина, за да избегнете случайно поглъщане.
- Поглъщането на батерии може да причини задавяне и/или отравяне.
- Инсталирайте модула на стабилна подложка, за да предотвратите излишен шум или вибрации вследствие експлоатацията.
- Измерванията на шума се изпълняват в съответствие с JIS C9612, JIS B8616, ISO 5151(T1) и ISO 13523(T1).

## <ROMÂNĂ>

Versiunea în limba engleză este originală. Versiunile din celelalte limbi sunt traduceri ale originalului.

### ▲ ATENȚIE

- Scurgera agentului frigorific poate provoca sufocarea. Asigurați ventilația în conformitate cu standardul EN378-1.
- Asigurați-vă că izolați țevile. Contactul direct cu țevile neizolate poate duce la arsuri sau degerături.
- Nu introduceți niciodată bateriile în gură pentru a evita ingerarea accidentală.
- Ingerarea bateriilor poate provoca sufocarea și/sau otrăvirea.
- Instalați unitatea pe o structură rigidă pentru a preveni sunetul sau vibrația excesive în timpul funcționării.
- Măsurarea zgomotului este efectuată în conformitate cu standardele JIS C9612, JIS B8616, ISO 5151(T1) și ISO 13523(T1).

## <Dansk>

Engelsk er originalsproget. Versionerne på andre sprog er oversættelser af originalversionen.

### ▲ FORSIGTIG

- Kølemiddellækage kan forårsage kvælning. Sørg for udluftning i overensstemmelse med EN378-1.
- Husk at vikle isolering om rørføringen. Direkte kontakt med uisolert rørføring kan medføre forbrændinger eller forfrysninger.
- Tag aldrig batterier i munden af nogen årsag for at undgå tilfældig slugning.
- Slugning af batterier kan medføre kvælning og/eller forgiftning.
- Monter enheden på en stiv konstruktion for at undgå meget høje driftslyde eller vibration.
- Støjmåling udføres i overensstemmelse med JIS C9612, JIS B8616, ISO 5151(T1) og ISO 13523(T1).

## <Norsk>

Engelsk er originalspråket. De andre språkversjonene er oversettelse av originalen.

### ▲ Forsiktig

- Kjølemiddellekkasje kan forårsake kvælning. Sørg for ventilasjon i henhold til EN378-1.
- Sikre at du vikler isolasjonen rundt rørene. Direkte kontakt med røret kan føre til forbrenning eller frostbit.
- Batteriene skal aldri plasseres i munnen av noen grunn for å unngå utilsiktet inntak.
- Inntak av batterisyre kan forårsake kvælning og/eller forgiftning.
- Installer enheten på en stødig struktur for å hindre overdreven driftslyd eller vibrasjon.
- Støymåling utføres i henhold til JIS C9612, JIS B8616, ISO 5151(T1) og ISO 13523(T1).





---

This product is designed and intended for use in the residential,  
commercial and light-industrial environment.

Please be sure to put the contact address/telephone number  
on this manual before handing it to the customer.

**MITSUBISHI ELECTRIC CORPORATION**  
HEAD OFFICE: TOKYO BLDG., 2-7-3, MARUNOUCHI, CHIYODA-KU, TOKYO 100-8310, JAPAN