



CITY MULTI

Air-Conditioners INDOOR UNIT

PEFY-P40,50,63,71,80,100,125,140VMHS-E

INSTALLATION MANUAL

For safe and correct use, please read this installation manual thoroughly before installing the air-conditioner unit.

INSTALLATIONSHANDBUCH

Zum sicheren und ordnungsgemäßen Gebrauch der Klimageräte das Installationshandbuch gründlich durchlesen.

MANUEL D'INSTALLATION

Veillez lire le manuel d'installation en entier avant d'installer ce climatiseur pour éviter tout accident et vous assurer d'une utilisation correcte.

INSTALLATIEHANDLEIDING

Voor een veilig en juist gebruik moet u deze installatiehandleiding grondig doorlezen voordat u de airconditioner installeert.

MANUAL DE INSTALACIÓN

Para un uso seguro y correcto, lea detalladamente este manual de instalación antes de montar la unidad de aire acondicionado.

MANUALE DI INSTALLAZIONE

Per un uso sicuro e corretto, leggere attentamente questo manuale di installazione prima di installare il condizionatore d'aria.

ΕΓΧΕΙΡΙΔΙΟ ΟΔΗΓΙΩΝ ΕΓΚΑΤΑΣΤΑΣΗΣ

Για ασφάλεια και σωστή χρήση, παρακαλείστε διαβάσετε προσεχτικά αυτό το εγχειρίδιο εγκατάστασης πριν αρχίσετε την εγκατάσταση της μονάδας κλιματισμού.

MANUAL DE INSTALAÇÃO

Para segurança e utilização correctas, leia atentamente este manual de instalação antes de instalar a unidade de ar condicionado.

INSTALLATIONSHANDBOK

Läs den här installationshandboken noga innan luftkonditioneringsenheten installeras, för säker och korrekt användning.

MONTAJ ELKİTABI

Emniyetli ve doğru biçimde nasıl kullanılacağını öğrenmek için lütfen klima cihazını monte etmeden önce bu elkitabını dikkatle okuyunuz.

РЪКОВОДСТВО ЗА МОНТАЖ

За безопасна и правилна употреба, моля, прочетете внимателно това ръководство преди монтажа на климатизатора.

PODRECZNIK INSTALACJI

W celu bezpiecznego i poprawnego korzystania należy przed zainstalowaniem klimatyzatora dokładnie zapoznać się z niniejszym podręcznikiem instalacji.

INSTALLASJONSHÅNDBOK

For sikker og riktig bruk, skal du lese denne installasjonshåndboken nøye før du installerer klimaanlegget.

РУКОВОДСТВО ПО УСТАНОВКЕ

Для осторожного и правильного использования прибора необходимо тщательно ознакомиться с данным руководством по установке до выполнения установки кондиционера.

PŘÍRUČKA K INSTALACI

V zájmu bezpečného a správného používání si před instalací klimatizační jednotky důkladně přečtěte tuto příručku k instalaci.

NÁVOD NA INŠTALÁCIU

Pre bezpečné a správne použitie si pred inštalovaním klimatizačnej jednotky, prosím, starostlivo prečítajte tento návod na inštaláciu.

TELEPÍTÉSI KÉZIKÖNYV

A biztonságos és helyes használatához, kérjük, olvassa el alaposan ezt a telepítési kézikönyvet, mielőtt telepítené a légkondicionáló egységet.

PRIROČNIK ZA NAMESTITEV

Za varno in pravilno uporabo pred namestitvijo klimatske naprave skrbno preberite priročnik za namestitev.

MANUAL CU INSTRUCȚIUNI DE INSTALARE

Pentru o utilizare corectă și sigură, vă rugăm să citiți cu atenție acest manual înainte de a instala unitatea de aer condiționat.

PRIRUČNIK ZA UGRADNJU

Radi sigurne i ispravne uporabe, temeljito pročitajte ovaj priručnik prije ugradnje klimatizacijskog uređaja.

คู่มือการติดตั้ง

เพื่อให้สามารถใช้งานได้ถูกต้องและปลอดภัย กรุณาอ่านคู่มือการติดตั้งอย่างละเอียดก่อนทำการติดตั้งเครื่องปรับอากาศ

安裝手冊

安裝空調機之前，請仔細閱讀本安裝手冊，以便安全正確地使用。

en

de

fr

nl

es

it

el

pt

sv

tr

bg

pl

no

ru

cs

sk

hu

sl

ro

hr

th

中

[Fig. 3.1.1]

(Unit: mm)

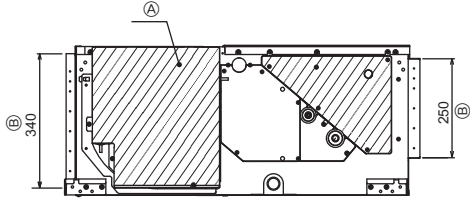

[Fig. 3.1.2]

(Unit: mm)

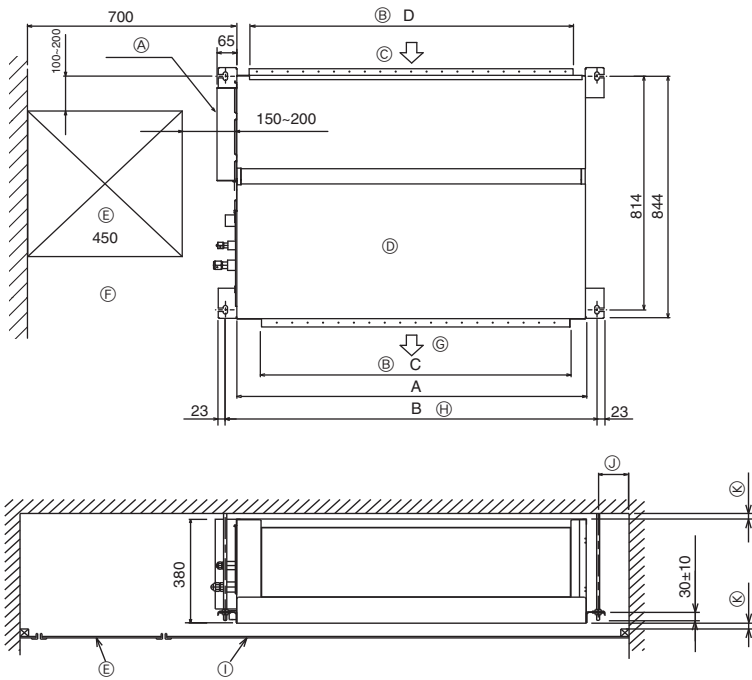

(Unit:mm)

Type	A	B	C	D
PEFY-P40-50-63VMHS-E	680	754	550	600
PEFY-P71-80VMHS-E	965	1039	835	885
PEFY-P100-125-140VMHS-E	1130	1204	1000	1050

- (A) Electrical components case
- (B) Duct dimension
- (C) Air inlet
- (D) Top of unit
- (E) Access door
- (F) Servicing space
- (G) Air outlet
- (H) Hanging bolt spacing
- (I) Ceiling
- (J) More than 100
- (K) More than 20

4

4.1

[Fig. 4.1.1]

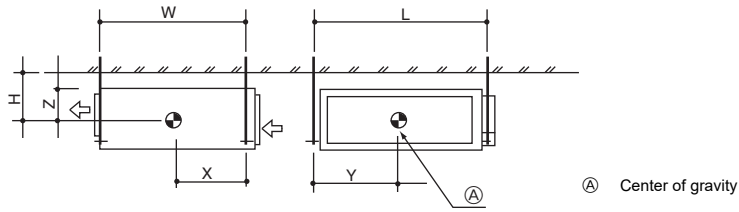

5

5.1

[Fig. 5.1.1]

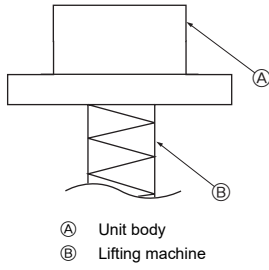

[Fig. 5.1.2]

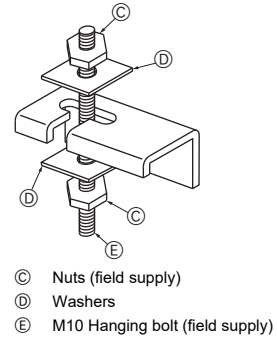

6

6.2

[Fig. 6.2.1]

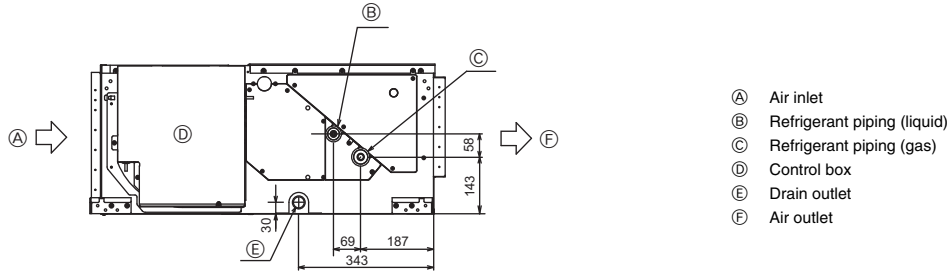

7

7.1

[Fig. 7.1.1]

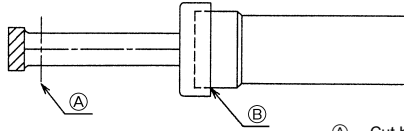

- A Cut here
- B Remove brazed cap

[Fig. 7.1.2]

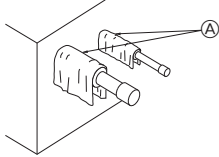

- A Cool by a wet cloth

[Fig. 7.1.3]

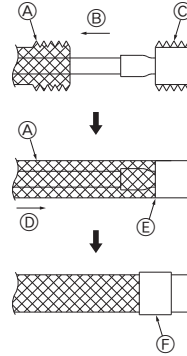

- A Thermal insulation
- B Pull out insulation
- C Wrap with damp cloth
- D Return to original position
- E Ensure that there is no gap here
- F Wrap with insulating tape

7.2

[Fig. 7.2.1]

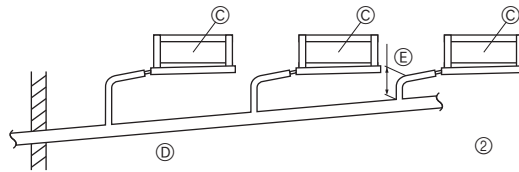
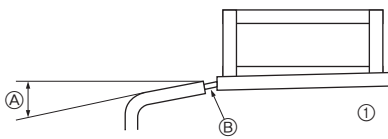

- A Downward slope 1/100 or more
- B Drain hose (Accessory)
- C Indoor unit
- D Collective piping
- E Maximize this length to approx. 10 cm

8

[Fig. 8.0.1]

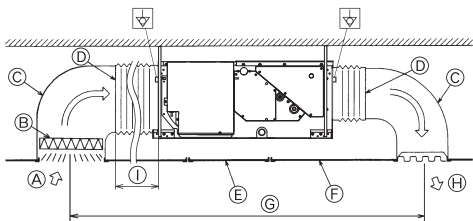

- A Air inlet
- B Air filter (supplied at site)
- C Duct
- D Canvas duct
- E Access door
- F Ceiling
- G Ensure sufficient length to prevent short cycling
- H Air outlet
- I Keep duct-work length 850 mm or more

9

9.1

[Fig. 9.1.1]

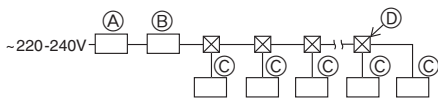

- A Ground-fault interrupter
- B Local switch/Wiring breaker
- C Indoor unit
- D Pull box

9.2

[Fig. 9.2.1]

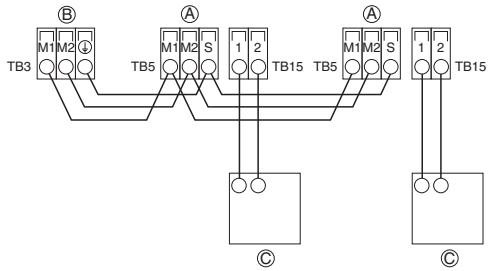

[Fig. 9.2.2]

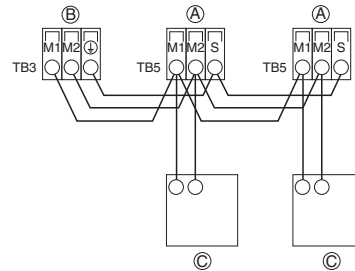

- (A) Terminal block for indoor transmission cable
- (B) Terminal block for outdoor transmission cable
- (C) Remote controller

[Fig. 9.2.3]

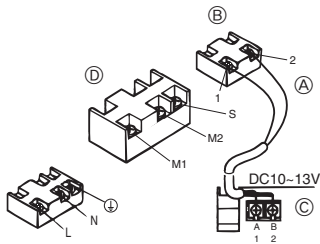

[Fig. 9.2.4]

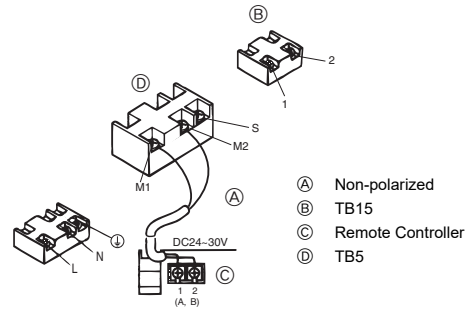

- (A) Non-polarized
- (B) TB15
- (C) Remote Controller
- (D) TB5

9.3

[Fig. 9.3.1]

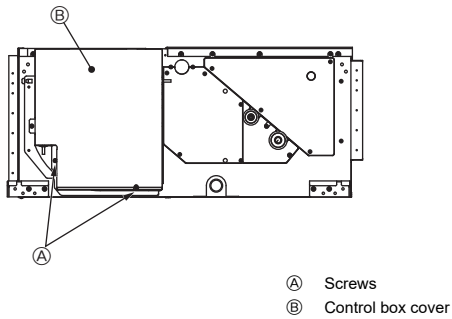

[Fig. 9.3.2]

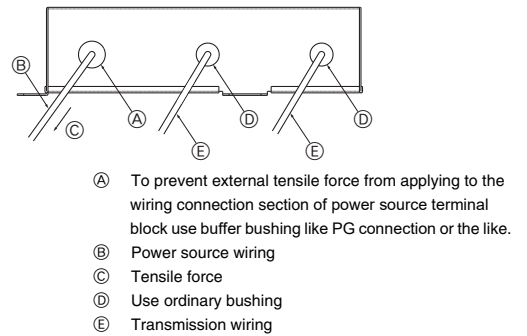

[Fig. 9.3.3]

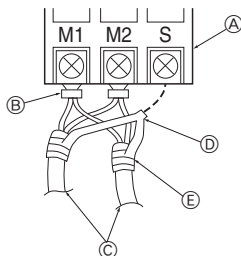

- (A) Terminal block
- (B) Round terminal
- (C) Shield wire
- (D) The earth wire from two cables are connected together to the S terminal. (Dead-end connection)
- (E) Insulation tape (To keep the earth wire of the shielded cable from coming in contact with the transmission terminal)

9.5

[Fig. 9.5.1]

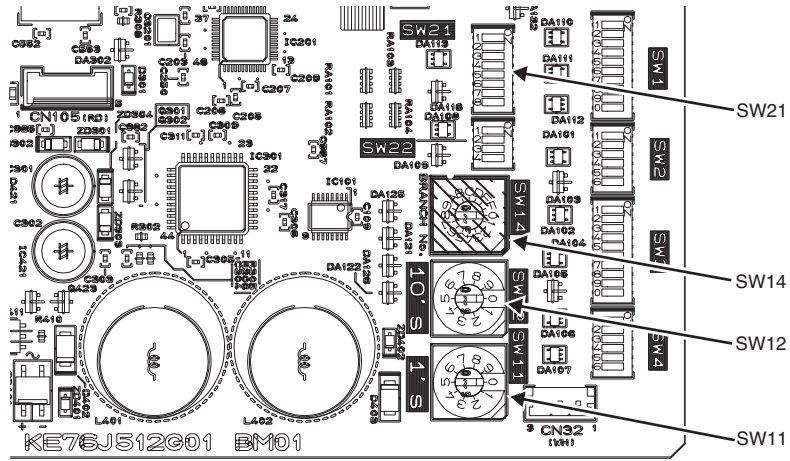

<Indoor controller board>

Table des matières

1. Consignes de sécurité	7	6. Spécifications techniques des tuyaux de réfrigérant et du tuyau d'écoulement.....	10
1.1. Avant l'installation de l'appareil et l'installation électrique.....	7	6.1. Spécifications techniques des tuyaux de réfrigérant et d'écoulement	10
1.2. Précautions à prendre avec les dispositifs utilisant le réfrigérant R410A.....	8	6.2. Tuyau de réfrigérant, tuyau d'écoulement et port de remplissage	10
1.3. Avant de procéder à l'installation	8	7. Raccordement des tuyaux de réfrigérant et d'écoulement	10
1.4. Avant de procéder à l'installation (déplacement)-installation électrique	8	7.1. Mise en place des tuyaux de réfrigérant.....	10
1.5. Avant d'effectuer l'essai	8	7.2. Travaux de mise en place du tuyau d'écoulement	10
2. Eléments qui accompagnent l'appareil intérieur	9	8. Raccords des conduites.....	11
3. Comment choisir le lieu d'installation	9	9. Câblage électrique	11
3.1. Prévoir l'espace nécessaire pour l'installation et l'entretien.....	9	9.1. Câblage de l'alimentation électrique	11
3.2. Association des appareils intérieurs et des appareils extérieurs	9	9.2. Raccordement des câbles de la commande à distance et des câbles de transmission intérieurs et extérieurs	12
4. Fixation des boulons de suspension	9	9.3. Connexions électriques	12
4.1. Fixation des boulons de suspension	9	9.4. Spécifications E/S externes	13
5. Installation de l'appareil	9	9.5. Sélection de la pression statique	13
5.1. Suspension de l'appareil.....	9	9.6. Configuration des adresses	13
5.2. Assurer l'emplacement de l'appareil et fixer les boulons de suspension.....	9	9.7. Détection de la température ambiante à l'aide du capteur intégré de la commande à distance.....	13
		9.8. Caractéristiques électriques	13

1. Consignes de sécurité

1.1. Avant l'installation de l'appareil et l'installation électrique

- ▶ Avant d'installer le climatiseur, lisez attentivement toutes les "Consignes de sécurité".
- ▶ Les "Consignes de sécurité" reprennent des points très importants concernant la sécurité. Veillez bien à les suivre.

Symboles utilisés dans le texte





Avertissement:

Précautions à suivre pour éviter tout danger de blessure ou de décès de l'utilisateur.

Précaution:

Précautions à suivre pour éviter tout endommagement de l'appareil.

Symboles utilisés dans les illustrations

-  : Indique une action qui doit être évitée.
-  : Indique des instructions importantes à suivre.
-  : Indique un élément à mettre à la terre.
-  : Indique la nécessité de faire attention aux pièces tournantes. (Ce symbole se trouve sur l'étiquette de l'appareil principal.) <Couleur: jaune>
-  : Danger d'électrocution. (Ce symbole se trouve sur l'étiquette de l'appareil principal.) <Couleur: jaune>

Avertissement:

Lisez soigneusement les étiquettes se trouvant sur l'appareil principal.

Avertissement:

- **Demandez à votre revendeur ou à un technicien agréé d'installer le climatiseur.**
 - En cas de mauvaise installation, il y aurait un risque de fuite d'eau, d'électrocution ou d'incendie.
- **Installez l'appareil sur une structure capable de supporter son poids.**
 - Autrement l'appareil risque de tomber et de blesser quelqu'un.
- **Utilisez les câbles mentionnés pour les raccordements. Assurez-vous que les connexions soient effectués correctement de façon à ce que la force externe du câble ne s'applique pas aux bornes.**
 - Un mauvais raccordement pourrait provoquer une surchauffe, voire un incendie.
- **Prenez toutes les mesures nécessaires pour parer aux éventuels typhons ou autres vents forts ainsi que les tremblements de terre, et installez l'appareil à l'endroit spécifié.**
 - L'appareil pourrait tomber et par conséquent blesser quelqu'un si l'installation n'est pas effectuée correctement.
- **Utilisez toujours les filtres à air, déshumidificateurs, chauffages électriques et autres accessoires indiqués par Mitsubishi Electric.**
 - Demandez à un technicien agréé d'installer les accessoires. Une mauvaise installation par l'utilisateur pourrait provoquer des fuites d'eau, électrocution ou un incendie.
- **Ne réparez jamais vous-même l'appareil. En cas de réparation nécessaire, veuillez consulter le revendeur.**
 - Toute mauvaise réparation pourrait résulter en des fuites d'eau, chocs électriques ou incendies.
- **Ne touchez jamais les ailettes de l'échangeur de chaleur.**
 - Vous risqueriez de vous blesser.

- **Toujours revêtir des vêtements de protection pour manipuler ce produit.**
Par ex.: gants, protection intégrale des bras par combinaison et lunettes de sécurité.
 - Vous risqueriez de vous blesser.
- **En cas de fuite de gaz durant l'installation, aérez la pièce.**
 - Si le gaz réfrigérant entre en contact avec une flamme, il y aura émission de gaz toxiques.
- **Installez le climatiseur en respectant les instructions du manuel d'installation.**
 - En cas d'installation incorrecte, il y aura un risque de fuites d'eau, d'électrocution ou d'incendie.
- **Demandez à un électricien qualifié d'effectuer l'installation électrique conformément aux "Normes concernant les installations électriques" et les "Règlementations sur le câblage intérieur" ainsi que les instructions de ce manuel; utilisez toujours un circuit différent.**
 - Si la capacité de la source d'alimentation n'est pas adéquate ou si l'installation électrique n'est pas effectuée correctement, il y aura un risque d'électrocution ou d'incendie.
- **Maintenez les pièces électriques à l'abri de l'eau (eau de lavage etc.).**
 - Sinon une électrocution, un incendie ou de la fumée pourrait en résulter.
- **Mettez fermement en place le couvercle des bornes de l'appareil extérieur (panneau).**
 - Si le couvercle des bornes (panneau) n'est pas mis en place correctement, il se peut que de la poussière ou de l'eau s'infilte dans l'appareil extérieur et par conséquent il y aura un risque d'incendie ou d'électrocution.
- **Utilisez uniquement un réfrigérant de type indiqué dans les manuels fournis avec l'unité et sur la plaque signalétique.**
 - Faute de quoi, l'unité ou la tuyauterie pourrait éclater, ou cela pourrait provoquer une explosion ou un incendie pendant l'utilisation, la réparation ou la mise au rebut de l'unité.
 - Cela pourrait également constituer une violation des lois applicables.
 - MITSUBISHI ELECTRIC CORPORATION ne peut être tenue responsable de tout dysfonctionnement ou accident résultant de l'utilisation du mauvais type de réfrigérant.
- **Si le climatiseur est installé dans une pièce relativement petite, certaines mesures doivent être prises pour éviter que la concentration de réfrigérant ne dépasse le seuil de sécurité en tenant compte des possibilités de fuites de réfrigérant.**
 - Consultez votre revendeur sur les précautions nécessaires à prendre afin que la limite admissible ne soit pas dépassée. Si le réfrigérant fuit et que la limite admissible est dépassée, il pourrait se produire des accidents suite au manque d'oxygène dans la pièce.
- **Veillez consulter votre revendeur ou un technicien agréé lors du déplacement et de l'installation du climatiseur dans un différent endroit.**
 - Une mauvaise installation du climatiseur pourrait résulter en fuites d'eau, électrocution ou un incendie.
- **L'installation terminée, assurez-vous qu'il n'y a aucune fuite de gaz.**
 - Si le gaz réfrigérant fuit et entre en contact avec un radiateur soufflant, un poêle, un four ou toute autre source de chaleur, il se peut que des gaz toxiques soient relâchés.
- **Ne réarrangez pas et ne changez pas les réglages des dispositifs de sécurité.**
 - Si l'interrupteur de pression, l'interrupteur thermique ou tout autre dispositif de sécurité sont court-circuités ou utilisés avec trop de force, ou si toutes autres pièces que celles spécifiées par Mitsubishi Electric sont utilisées, il y aura un risque d'incendie ou d'explosion.
- **Demandez conseil à votre revendeur avant de mettre le produit aux rebuts.**
- **N'utilisez pas d'additif de détection des fuites.**
- **Si le cordon d'alimentation est endommagé, il doit être remplacé par le fabricant, un agent d'entretien ou une personne qualifiée de manière à éviter tout risque.**

- Cet appareil n'est pas conçu pour être utilisé par des personnes (enfants inclus) dont les capacités mentales, sensorielles ou physiques sont réduites ou qui ne disposent pas de l'expérience et des connaissances requises, sauf si une personne responsable de leur sécurité assure leur surveillance ou leur formation dans le cadre de l'utilisation de l'appareil.
- Il est nécessaire de surveiller les enfants de manière à ce qu'ils ne puissent pas jouer avec l'appareil.
- L'installateur et le spécialiste système assureront la sécurité contre les fuites conformément aux normes et règlements locaux.
 - Les instructions de ce manuel peuvent être applicables si les règlements locaux ne sont pas disponibles.
- Faites particulièrement attention au lieu de l'installation, telle qu'un sous-sol, etc. où le gaz frigorigène peut s'accumuler étant donné qu'il est plus lourd que l'air.
- Cet appareil est prévu pour être utilisé par des utilisateurs experts ou formés dans les magasins, l'industrie légère et les fermes ou pour une utilisation commerciale par des personnes non initiées.

1.2. Précautions à prendre avec les dispositifs utilisant le réfrigérant R410A

⚠ Précaution:

- **N'utilisez pas les tuyaux de réfrigérant actuels.**
 - Le vieux réfrigérant et l'huile réfrigérante se trouvant dans les tuyaux contiennent une large quantité de chlore qui pourrait abîmer l'huile réfrigérante du nouvel appareil.
- **Utilisez des tuyaux réfrigérants en cuivre désoxydé au phosphore C1220 (Cu-DHP) comme l'indique le chapitre "Tuyaux et tubes en cuivre ou en alliage de cuivre sans soudure" du JIS H3300. Veillez également à ce que les surfaces internes et externes des tuyaux soient propres et sans soufre, oxyde, poussière/impuretés, rognures, huile, condensation ou autre particule contaminante.**
 - Tout contaminant à l'intérieur des tuyaux de réfrigérant pourrait provoquer la détérioration de l'huile réfrigérante résiduelle.
- **Gardez les tuyaux à l'intérieur de l'immeuble et gardez les deux extrémités du tuyau couvertes jusqu'à ce que vous soyez prêt à les braser. (Gardez les joints articulés et autres joints dans des sacs en plastique.)**
 - Si de la poussière, de la saleté ou de l'eau s'infiltré dans le cycle du réfrigérant, le réfrigérant risque de se détériorer et le compresseur risque de ne pas fonctionner correctement.
- **Utilisez un réfrigérant liquide pour remplir le système.**
 - Si l'on utilise du gaz réfrigérant pour rendre le système hermétique, la composition du réfrigérant se trouvant dans le cylindre changera et il se peut que la performance ne soit plus aussi bonne.
- **N'utilisez pas un réfrigérant autre que le R410A.**
 - Si on utilise un autre réfrigérant (R22, etc.), le chlore présent dans le réfrigérant provoquera la détérioration de l'huile réfrigérante.
- **Utilisez une pompe à vide équipée d'une valve de contrôle de flux inverse.**
 - Il se peut que l'huile de la pompe à vide reparte dans le cycle du réfrigérant ce qui entraînerait la détérioration de l'huile réfrigérante.
- **N'utilisez pas les outils énumérés ci-dessous, destinés aux réfrigérants traditionnels.**

(Jauge collectrice, tuyau de charge, détecteur de fuite de gaz, valve de contrôle de flux inverse, base de remplissage du réfrigérant, jauge à vide, équipements de récupération de réfrigérant).

 - Si le réfrigérant conventionnel et l'huile réfrigérante sont mélangés dans le R410A, le réfrigérant peut se détériorer.
 - Si de l'eau est mélangée dans le R410A, l'huile réfrigérante peut se détériorer.
 - Puisque le R410A ne contient aucun chlore, les détecteurs de fuite de gaz pour les réfrigérants conventionnels ne réagissent pas.
- **N'utilisez pas de cylindre de charge.**
 - Autrement le réfrigérant pourrait se détériorer.
- **Faites particulièrement attention lors de l'utilisation des outils.**
 - Si de la poussière, de la saleté ou de l'eau s'infiltré dans le cycle du réfrigérant, il se peut que le réfrigérant se détériore.

1.3. Avant de procéder à l'installation

⚠ Précaution:

- **N'installez pas l'appareil dans un endroit sujet aux fuites de gaz inflammables.**
 - S'il y a une fuite de gaz et que le gaz s'accumule autour de l'appareil, il y aura des risques d'explosion.
- **N'utilisez pas le climatiseur près d'animaux ou de plantes ou près d'aliments, d'instruments de précision ou d'objets d'art.**
 - La qualité d'aliments etc. pourrait en souffrir.
- **N'utilisez pas le climatiseur dans certains environnements.**
 - L'huile, la vapeur, la fumée sulfurique, etc. peuvent considérablement réduire la performance du climatiseur ou en endommager les pièces.
- **Lors de l'installation de l'appareil dans un hôpital, une station de communications ou tout endroit similaire, veillez à ce qu'il soit correctement protégé contre le bruit.**
 - Les équipements onduleurs, générateurs privés, équipements médicaux à haute fréquence ou de communication radiophonique peuvent empêcher le climatiseur de fonctionner ou de fonctionner proprement. De plus, il se peut que le climatiseur ait un effet nuisible sur ce genre d'équipements en faisant du bruit qui gênerait les traitements médicaux ou l'envoi d'images.

- **N'installez pas l'appareil sur une structure qui pourrait causer des fuites.**
 - Lorsque l'humidité de la pièce dépasse 80 % ou lorsque le tuyau d'écoulement est bouché, il se peut que des gouttes d'eau tombent de l'appareil intérieur. Veillez à fournir une voie d'écoulement pour l'appareil intérieur et l'appareil extérieur si nécessaire.
- **Les modèles intérieurs doivent être installés à un plafond situé à plus de 2,5 m du sol.**

1.4. Avant de procéder à l'installation (déplacement)- installation électrique

⚠ Précaution:

- **Mettez l'appareil à la terre.**
 - NNe branchez pas le fil de mise à la terre à un tuyau de gaz ou d'eau, un paratonnerre ou câble téléphonique de terre. Une mauvaise mise à la terre peut provoquer des risques d'électrocution.
- **Installez le câble d'alimentation de façon à ce qu'il ne soit pas tendu.**
 - Autrement le fil pourrait se rompre, engendrant un surchauffage et par conséquent des risques d'incendie.
- **Installez un disjoncteur, comme spécifié.**
 - Sans disjoncteur, il y aura risque d'électrocution.
- **Utilisez des câbles d'alimentation dont la capacité à distribuer le courant et la valeur nominale sont adéquates.**
 - Si les câbles sont trop petits, il est possible qu'il y ait des fuites, entraînant un surchauffage qui en retour pourrait causer un incendie.
- **Utilisez uniquement un disjoncteur et un fusible de la valeur indiquée.**
 - Si un fusible ou disjoncteur de plus grande valeur ou un fil en acier ou en cuivre est utilisé, il se peut que l'appareil ne fonctionne pas ou qu'il y ait un risque d'incendie.
- **Ne lavez pas les différents éléments du climatiseur.**
 - Autrement il y aurait un risque de choc électrique.
- **Assurez-vous que la base d'installation ne soit pas abîmée à cause d'un usage prolongé.**
 - Si l'endommagement n'est pas réparé, l'appareil pourrait tomber et par conséquent blesser quelqu'un ou abîmer le mobilier ou d'autres biens.
- **Installez les tuyaux d'écoulement conformément aux instructions du manuel d'installation afin d'assurer que l'écoulement se fait correctement. Enveloppez les tuyaux de matériaux isolants afin d'empêcher la formation de condensation.**
 - Si les tuyaux d'écoulement ne sont pas installés correctement, il se peut qu'il y ait des fuites d'eau et par conséquent des dégâts au mobilier ou à d'autres biens.
- **Faites attention pendant le transport de l'appareil.**
 - Cet appareil doit être porté par au moins deux personnes s'il pèse plus de 20 kg.
 - Certains appareils sont emballés à l'aide de courroies PP. N'utilisez pas de courroies PP pour le transport de l'appareil, car cela est dangereux.
 - Ne touchez pas les ailettes de l'échangeur de chaleur. Vous pourriez vous couper les doigts.
 - Lors du transport de l'appareil extérieur, suspendez-le de la façon indiquée sur la base de l'appareil. Fournir un support à quatre points à l'appareil extérieur afin de l'empêcher de glisser sur les côtés.
- **Jetez les emballages dans un endroit où ils ne présenteront aucun risque pour quiconque.**
 - Il est possible de se blesser sur les matériaux utilisés pour l'emballage, par exemple les clous ou autres pièces métalliques ou en bois.
 - Déchirez et jetez les sacs d'emballage en plastique de façon à ce qu'ils soient hors de la portée des enfants pour éviter tout risque de suffocation.

1.5. Avant d'effectuer l'essai

⚠ Précaution:

- **Mettez l'appareil sous tension au moins 12 heures avant de le faire fonctionner.**
 - La mise en marche de l'appareil immédiatement après sa mise sous tension pourrait provoquer de sérieux dégâts aux éléments internes. Ne mettez pas l'appareil hors tension pendant la saison de fonctionnement.
- **Ne touchez pas les interrupteurs avec les doigts mouillés.**
 - Vous risqueriez d'être électrocuté.
- **Ne touchez pas les tuyaux de réfrigérant pendant ou immédiatement après le fonctionnement.**
 - Les tuyaux sont parfois chauds ou froids pendant ou immédiatement après le fonctionnement de l'appareil, selon la condition du réfrigérant coulant dans les tuyaux de réfrigérant, le compresseur et les autres parties du cycle du réfrigérant. En les touchant vous risqueriez de brûler ou geler les mains.
- **Ne faites pas fonctionner le climatiseur lorsque les panneaux et dispositifs de sécurité ont été enlevés.**
 - Les éléments tournants, chauds ou sous haute tension peuvent en effet être dangereux et vous risqueriez de vous blesser.
- **Ne mettez pas l'appareil immédiatement hors tension après son fonctionnement.**
 - Attendez au moins cinq minutes avant de le mettre hors tension. Autrement, il y aura un risque de fuite d'eau ou de mauvais fonctionnement.

2. Éléments qui accompagnent l'appareil intérieur

L'appareil est livré avec les éléments suivants:

Élément N°	Accessoires	Qté
1	Tuyau isolant (petit)	1
2	Tuyau isolant (moyenne)	1
3	Tuyau isolant (grand)	1

Élément N°	Accessoires	Qté
4	Rondelle	8
5	Tuyau d'écoulement	1
6	Bande de fixation	7

3. Comment choisir le lieu d'installation

- Choisir un endroit avec une surface stable suffisamment résistante pour le poids de l'appareil.
- Avant d'installer l'appareil, déterminer la manière de l'acheminer au lieu d'installation.
- Choisir un endroit où le bon fonctionnement de l'appareil ne peut pas être affecté par un courant d'air.
- Sélectionner un endroit où le débit d'alimentation en air et de retour d'air n'est pas perturbé.
- Sélectionner un endroit où les tuyaux de réfrigérant peuvent facilement arriver à l'extérieur.
- Sélectionner un emplacement qui permet de répartir l'air équitablement dans toute la pièce.
- Ne pas installer l'appareil dans un endroit sujet à des éclaboussures de graisse ou à de grandes quantités de vapeur.
- Ne pas installer l'appareil dans un endroit avec arrivée de gaz combustible, entrepôt de gaz ou sujet à des fuites de gaz.
- Ne pas installer l'appareil dans un endroit contenant des équipements qui produisent des ondes de haute fréquence (comme une machine à souder fonctionnant par ondes de haute fréquence).
- Ne pas installer l'appareil dans un endroit où le détecteur incendie est situé du côté de l'arrivée d'air. (Le détecteur d'incendie risque de se déclencher par erreur suite à l'alimentation en air chaud pendant le fonctionnement du chauffage.)
- En cas de présence de produits chimiques sur les lieux d'installation, comme dans des usines chimiques ou des hôpitaux, une étude approfondie s'avère nécessaire avant de procéder à l'installation de l'appareil. (Certains produits chimiques peuvent en effet endommager les composants plastiques du climatiseur.)
- Si l'appareil doit fonctionner pendant longtemps quand l'air au-dessus du plafond est à haute température/haute humidité (point de condensation supérieur à 26 °C), la condensation d'humidité est possible dans l'appareil intérieur. Quand l'appareil fonctionne dans cette situation, ajoutez un matériau isolant (10 – 20 mm) sur toute la surface de l'appareil intérieur pour éviter la condensation d'humidité.

⚠ Avertissement:

L'appareil doit être fermement installé sur une structure capable de supporter son poids. Si le climatiseur est monté sur une structure trop fragile, il risque de tomber et de blesser quelqu'un.

3.1. Prévoir l'espace nécessaire pour l'installation et l'entretien

Les tuyaux de réfrigérant, les tuyaux d'écoulement, les câbles et autres éléments doivent être installés à l'extérieur des zones ombrées  et à l'écart des portes d'accès afin de s'assurer qu'ils n'entravent pas l'accès pour l'entretien du ventilateur.

[Fig. 3.1.1] (P.2)

- Ⓐ Boîtier des composants électriques
- Ⓑ Dimension des conduits.

Remarque:

Toujours installer les portes d'accès dans les positions spécifiées pour les interventions techniques et l'entretien.

⚠ Avertissement:

Installer l'appareil sur un plafond suffisamment résistant que pour supporter son poids.

- Si l'appareil est monté sur une structure qui n'est pas assez robuste, il pourrait tomber et blesser quelqu'un.

[Fig. 3.1.2] (P.2)

- Ⓑ Dimension des conduits
- Ⓒ Arrivée d'air
- Ⓓ Dessus de l'appareil
- Ⓔ Porte d'accès
- Ⓔ Espace de service
- Ⓕ Sortie d'air
- Ⓖ Espace pour les boulons de suspension
- Ⓖ Plafond
- Ⓙ Au moins 100
- Ⓚ Au moins 20

3.2. Association des appareils intérieurs et des appareils extérieurs

Pour raccorder les appareils intérieurs aux appareils extérieurs, veuillez vous reporter au manuel d'installation des appareils extérieurs.

4. Fixation des boulons de suspension

4.1. Fixation des boulons de suspension

(Fournir une structure résistante à l'endroit de suspension de l'appareil.)

Cadre de suspension

- Plafond: La structure du plafond varie d'un édifice à un autre. Pour plus d'informations, veuillez prendre contact avec la société de construction de l'immeuble.
- Si nécessaire, renforcez les boulons de suspension avec des supports antisismiques comme mesure contre les tremblements de terre.
 - * Utilisez M10 pour les boulons de suspension et les supports antisismiques (à fournir sur place).
- ① Renfort du plafond avec des éléments supplémentaires (poutres sur champ, etc) nécessaire pour maintenir le plafond à niveau et pour éviter qu'il vibre.
- ② Couper et retirer les éléments de construction du plafond.
- ③ Renforcer les éléments de construction du plafond et ajouter d'autres éléments pour y fixer les planches du plafond.

[Fig. 4.1.1] (P.3)

- Ⓐ Centre de gravité

Centre de gravité et poids du produit

Nom du modèle	W (mm)	L (mm)	H (mm)	X (mm)	Y (mm)	Z (mm)	Poids du produit (kg)
PEFY-P40VMHS-E	814	754	210	374	440	190	35
PEFY-P50VMHS-E	814	754	210	374	440	190	35
PEFY-P63VMHS-E	814	754	210	374	440	190	35
PEFY-P71VMHS-E	814	1039	210	364	548	190	45
PEFY-P80VMHS-E	814	1039	210	364	548	190	45
PEFY-P100VMHS-E	814	1204	210	364	649	190	51
PEFY-P125VMHS-E	814	1204	210	364	649	190	51
PEFY-P140VMHS-E	814	1204	210	364	649	190	53

5. Installation de l'appareil

5.1. Suspension de l'appareil

- ▶ Apporter l'appareil intérieur emballé sur le lieu de son installation.
- ▶ Pour le suspendre, utiliser une poulie de levage pour le soulever et le faire passer par les boulons de suspension.

[Fig. 5.1.1] (P.3)

- Ⓐ Corps de l'appareil
- Ⓑ Poulie de levage

[Fig. 5.1.2] (P.3)

- Ⓒ Boulons (fourni sur place)
- Ⓓ Rondelles
- Ⓔ Boulon de suspension M10 (fourni sur place)

5.2. Assurer l'emplacement de l'appareil et fixer les boulons de suspension

- ▶ Veiller à ce que les écrous des boulons de fixation soient bien serrés avant de fixer les boulons eux-mêmes.
- ▶ Pour s'assurer du bon écoulement, toujours suspendre l'appareil bien à l'horizontale en se servant d'un niveau.

⚠ Précaution:

Installer l'appareil en position horizontale. Si le côté comportant l'ouverture d'écoulement est installé plus haut, des fuites risquent de se produire.

6. Spécifications techniques des tuyaux de réfrigérant et du tuyau d'écoulement

Pour éviter les gouttes de condensation, appliquer suffisamment de matériaux d'étanchéité et isolant sur les tuyaux de réfrigérant et d'écoulement.

En cas d'utilisation de tuyaux de réfrigérant disponibles dans le commerce, toujours les envelopper de matière isolante disponible sur le marché (avec une température de résistance à la chaleur de plus de 100 °C et une épaisseur conforme à celle donnée ci-dessous). Cette mesure est tout autant valable pour les tuyaux de gaz que pour les tuyaux de liquide.

Isoler tous les tuyaux intérieurs avec de la mousse polyéthylène présentant une densité minimale de 0,03 et une épaisseur conforme aux recommandations du tableau ci-dessous.

① Sélectionner l'épaisseur de la matière isolante en fonction des dimensions des tuyaux.

Dimension du tuyau	Épaisseur de la matière isolante
6,4 mm – 25,4 mm	Plus de 10 mm
28,6 mm – 38,1 mm	Plus de 15 mm

② Si l'appareil doit être utilisé au dernier étage d'un édifice et soumis à des températures élevées et à une humidité excessive, il convient d'utiliser des tuyaux de dimensions supérieures et de la matière isolante plus épaisse que celles données dans le tableau ci-dessus.

③ Veuillez respecter toutes les spécifications techniques de l'utilisateur.

6.1. Spécifications techniques des tuyaux de réfrigérant et d'écoulement

Modèle		PEFY-P-VMHS-E	
		40-50	63-71-80-100-125-140
Tuyau de réfrigérant (Connexion par brasure)	Tuyau de liquide	ø 6,35	ø 9,52
	Tuyau de gaz	ø 12,7	ø 15,88
Tuyau d'écoulement		D.E. ø 32	

6.2. Tuyau de réfrigérant, tuyau d'écoulement et port de remplissage

[Fig. 6.2.1] (P.3)

- Ⓐ Arrivée d'air
- Ⓑ Tuyaux de réfrigérant (liquide)
- Ⓒ Tuyaux de réfrigérant (gaz)
- Ⓓ Boîtier de commande
- Ⓔ Sortie de l'écoulement
- Ⓕ Sortie d'air

7. Raccordement des tuyaux de réfrigérant et d'écoulement

7.1. Mise en place des tuyaux de réfrigérant

Les travaux de raccordement des tuyaux doivent se faire conformément aux instructions des manuels d'installation de l'appareil extérieur et du contrôleur BC (pour la série R2 à refroidissement et chauffage simultanés).

- La série R2 a été conçue pour fonctionner dans un système dans lequel le tuyau de réfrigérant de l'appareil extérieur arrive au contrôleur BC où il se branche pour se raccorder avec les appareils intérieurs.
- Pour les restrictions de longueur des tuyaux et le degré d'élévation permis, veuillez vous reporter au manuel de l'appareil extérieur.
- Le raccordement des tuyaux se fait par brasure.

⚠ Précaution:

• Installer les tuyaux de réfrigérant pour l'appareil intérieur conformément aux instructions suivantes.

1. Couper la pointe de la tuyauterie de l'appareil intérieur, vider le gaz puis déposer le capuchon brasé.

[Fig. 7.1.1] (P.4)

- Ⓐ Couper ici.
- Ⓑ Déposer le capuchon brasé

2. Extraire l'isolation thermique des tuyaux de réfrigérant présents sur place, souder la tuyauterie de l'appareil et remettre l'isolation en place, comme à l'origine. Entourer les tuyauteries de ruban isolant.

Remarque:

• Lors du brasage des tuyaux de réfrigérant, veiller à recouvrir les tuyaux de l'appareil d'un chiffon humide pour éviter de les brûler ou de les faire rétrécir à la chaleur.

[Fig. 7.1.2] (P.4)

- Ⓐ Refroidir à l'aide d'un chiffon humide

• Faire très attention lorsque vous entourez les tuyauteries en cuivre car une mauvaise isolation peut provoquer de la condensation au lieu de l'empêcher.

[Fig. 7.1.3] (P.4)

- Ⓐ Isolation thermique
- Ⓑ Tirer
- Ⓒ Envelopper avec des chiffons humides
- Ⓓ Remettre dans sa position d'origine
- Ⓔ Veiller à ce qu'il n'y ait pas d'espace exposé à cet endroit
- Ⓕ Entourer avec du ruban isolant

Précautions concernant le raccordement des tuyaux de réfrigérant

- ▶ Toujours utiliser des soudures non oxydantes afin qu'aucun corps étranger ni aucune humidité ne pénètre à l'intérieur du tuyau.
- ▶ Revêtir le siège du goujon d'huile pour machine réfrigérante et le serrer fermement à l'aide de deux clés.
- ▶ Placer une entretoise métallique pour soutenir les tuyaux de réfrigérant de telle sorte qu'aucune charge ne s'applique à la sortie des tuyaux de l'appareil intérieur. Placer le support métallique à 50 cm ou plus de la connexion avec goujon de l'appareil intérieur.

⚠ Avertissement:

Utilisez uniquement un réfrigérant de type indiqué dans les manuels fournis avec l'unité et sur la plaque signalétique.

- Faute de quoi, l'unité ou la tuyauterie pourrait éclater, ou cela pourrait provoquer une explosion ou un incendie pendant l'utilisation, la réparation ou la mise au rebut de l'unité.
- Cela pourrait également constituer une violation des lois applicables.
- MITSUBISHI ELECTRIC CORPORATION ne peut être tenue responsable de tout dysfonctionnement ou accident résultant de l'utilisation du mauvais type de réfrigérant.

⚠ Précaution:

• Utilisez des tuyaux réfrigérants en cuivre désoxydé au phosphore C1220 (Cu-DHP) comme l'indique le chapitre "Tuyaux et tubes en cuivre ou en alliage de cuivre sans soudure" du JIS H3300. Veillez également à ce que les surfaces internes et externes des tuyaux soient propres et sans soufre, oxyde, poussière/impuretés, rognures, huile, condensation ou autre particule contaminante.

• N'utilisez jamais les tuyaux de réfrigérant déjà en place.

- La quantité importante de chlore contenue dans les réfrigérants traditionnels et l'huile réfrigérante des tuyaux actuels provoquera la détérioration du nouveau réfrigérant.

• Gardez les tuyaux d'installation dans l'immeuble et laissez les deux extrémités des tuyaux couvertes jusqu'au moment du brasage.

- L'huile se détériorera et il est possible que le compresseur tombe en panne si de la poussière, des impuretés ou de l'eau s'infiltrent dans le cycle réfrigérant.

• Appliquez une petite quantité d'huile réfrigérante Suniso 4GS ou 3GS sur l'évasement et la connexion à bride. (Pour les modèles utilisant du R22)

• Appliquez une petite quantité d'huile ester, d'huile éther ou d'alkylbenzène sur les évasements et les connexions à brides. (pour les modèles utilisant R410A ou R407C)

- Le réfrigérant utilisé dans l'appareil est extrêmement hydroscopique et ne doit pas être mélangé avec de l'eau, autrement l'huile réfrigérante se détériorera.

7.2. Travaux de mise en place du tuyau d'écoulement

• S'assurer que le tuyau d'écoulement soit placé en pente vers le bas (pente de plus de 1 %) vers le côté extérieur (de la décharge). Éviter tout renforcement ou toute irrégularité sur le trajet du tuyau. (①)

• S'assurer que les tuyaux d'écoulement de traverse ont moins de 20 m de long (non compris la différence d'élévation). Si le tuyau d'écoulement est relativement long, prévoir des crochets métalliques pour le soutenir et éviter qu'il n'ondule. Ne jamais prévoir d'orifice de ventilation d'air par lequel l'écoulement risquerait de se répandre.

• Utiliser un tuyau VP-25 solide en chlorure de vinyle (d'un diamètre extérieur de 32 mm) pour l'écoulement.

• S'assurer que les tuyaux de récupération soient situés 10 cm au-dessous du port d'écoulement de l'appareil, comme illustré au point ②.

• Ne pas laisser de renforcement pour les odeurs au port de décharge de l'écoulement.

• Placer l'extrémité du tuyau d'écoulement de façon à ne pas générer d'odeurs.

• Ne jamais placer les tuyaux d'écoulement dans un drainage générant des gaz ioniques.

[Fig. 7.2.1] (P.4)

- Ⓐ Pente descendante de 1 % ou plus
- Ⓑ Tuyau d'écoulement (accessoire)
- Ⓒ Appareil intérieur
- Ⓓ Tuyau de drainage
- Ⓔ Longueur maximum environ 10 cm

8. Raccords des conduites

- Lors du raccordement des conduits, insérer une protection en canevas entre le corps principal et le tuyau.
- Utiliser des composants pour conduits ininflammables.
- Installer une isolation thermique suffisante pour éviter la formation de gouttes de condensation sur les collerettes des conduits d'arrivée et de sortie d'air et sur les conduits de sortie d'air.

[Fig. 8.0.1] (P.4)

- Ⓐ Arrivée d'air
- Ⓑ Filtre à air (fourni sur place)
- Ⓒ Conduit
- Ⓓ Tuyau en canevas
- Ⓔ Porte d'accès
- Ⓕ Plafond
- Ⓖ Assurer une longueur suffisante pour éviter un cycle trop court.
- Ⓗ Sortie d'air
- Ⓛ Les tuyaux doivent avoir au moins 850 mm de long.

⚠ Prémunition:
Le tuyau d'arrivée doit avoir au moins 850 mm de long.
Toujours installer l'appareil à l'horizontale.

9. Câblage électrique

Précautions à prendre lors du câblage électrique

⚠ Avertissement:

Les travaux électriques doivent être menés à bien par des électriciens qualifiés, conformément aux normes à respecter "pour les installations électriques" et conformément aux explications données dans les manuels d'installation. Des circuits spéciaux doivent être utilisés. Si l'installation électrique n'est pas suffisamment puissante ou si elle n'est pas conforme, elle peut présenter un risque d'électrocution ou d'incendie.

1. Installer un coupe-circuit avec mise à la terre en cas de fuite de courant.
2. Installer l'appareil de sorte qu'aucun des câbles de commandes des circuits (câbles de la commande à distance, de transmission) n'entre en contact direct avec le câble d'alimentation situé à l'extérieur de l'appareil.
3. Vérifier qu'il n'y ait pas de jeu dans les raccordements des câbles.
4. Certains câbles (d'alimentation, de la commande à distance, de transmission) situés au-dessus du plafond risquent d'être rongés par les souris. Utiliser autant de gaines métalliques que possible pour y introduire les câbles en vue de les protéger.

Câble de transmission

Type	Câble blindé 2 conducteurs CVVS, CPEVS ou MVVS
Taille	1,25 mm ² (AWG 16) ou ø1,2 mm ou au-dessus
Longueur	Maxi 200 m (656 pieds)
Remarques	La longueur admissible maximale des câbles de transmission par les appareils extérieurs (câbles de transmission de commande centralisée et câbles de transmission intérieurs-extérieurs) est de 500 m (1640 pieds)*1. La longueur admissible maximale des câbles de transmission de l'alimentation électrique à chaque appareil extérieur ou au contrôleur du système est de 200 m (656 pieds).

* N'utilisez pas un seul câble à conducteurs multiples pour raccorder des appareils intérieurs appartenant à différents systèmes réfrigérants. L'utilisation d'un câble à conducteurs multiples peut entraîner des erreurs de transmission du signal et des dysfonctionnements.

* Assurez-vous de la continuité du câblage en cas d'allongement du câble de transmission.

*1 Si vous avez besoin d'étendre la longueur des câbles de transmission à 1000 m (3280 pieds), consultez votre revendeur.

Câble de télécommande

	Câble de télécommande MA	Câble de télécommande ME
Type	Câble à 2 conducteurs VCTF, VCTFK, CVV, VVR, VVF ou VCT	Câble blindé 2 conducteurs CVVS, CPEVS ou MVVS
Taille	0,3 à 1,25 mm ² (AWG 22 à 16) *1 *3	0,3 à 1,25 mm ² (AWG 22 à 16) *1
Longueur	Maxi 200 m (656 pieds) *2	Au-delà de 10 m, utilisez des câbles ayant les mêmes spécifications que les câbles de transmission.

*1 L'utilisation de câbles inférieurs à 0,75 mm² (AWG 18) est recommandée pour faciliter la manipulation.

*2 Max. 70 m (229 pieds) pour PAR-CT01MAA

*3 Pour le câblage du PAR-CT01MA, PAR-4XMAA, PAR-3XMAA (« X » représente 0 ou plus) ou de la télécommande MA simple, utilisez un câble d'un diamètre de 0,3 mm² (AWG 22).

9.1. Câblage de l'alimentation électrique

- Utilisez des alimentations dédiées pour les unités extérieures et intérieures.
- Gardez à l'esprit les conditions ambiantes (température ambiante, exposition directe à l'ensoleillement, eau de pluie etc.) lorsque vous procédez au câblage et aux branchements.
- La taille du câble est de valeur minimum pour un câble à conduit métallique. Si la tension chute, utilisez un câble d'un rang plus épais en diamètre. Assurez-vous que la tension de l'alimentation ne chute pas de plus de 10%.
- Les spécifications de câblage spécifiques doivent se conformer aux réglementations de câblage régionales.
- Les câbles d'alimentation électrique des appareils raccordés ne doivent pas être inférieurs aux normes 245 IEC 57, 227 IEC 57, 245 IEC 53 ou 227 IEC 53.
- Le climatiseur doit être équipé d'un interrupteur à écartement des contacts de 3 mm au minimum.

[Fig. 9.1.1] (P.4)

- Ⓐ Disjoncteur de fuite à la terre
- Ⓑ Interrupteur local/Disjoncteur pour le câblage
- Ⓒ Appareil intérieur
- Ⓓ Boîtier de traction

Courant total de fonctionnement de l'appareil intérieur	Épaisseur minimale du câble (mm ²)			Disjoncteur de fuite à la terre *1	Interrupteur local (A)		Disjoncteur pour le câblage (A) (Disjoncteur sans fusible)
	Câble principal	Branche	Mise à la terre		Capacité	Fusible	
F0 = 16 A ou inférieur *2	1,5	1,5	1,5	Sensibilité en courant 20 A *3	16	16	20
F0 = 25 A ou inférieur *2	2,5	2,5	2,5	Sensibilité en courant 30 A *3	25	25	30
F0 = 32 A ou inférieur *2	4,0	4,0	4,0	Sensibilité en courant 40 A *3	32	32	40

Conforme à la norme IEC61000-3-3 traitant de l'impédance de système max. autorisée.

*1 Le disjoncteur de fuite à la terre doit prendre en charge un circuit inverseur.

Le disjoncteur de fuite à la terre doit pouvoir combiner l'utilisation d'un interrupteur local ou d'un disjoncteur pour le câblage.

*2 Veuillez considérer la valeur la plus importante entre F1 et F2 comme étant la valeur pour F0.

F1 = Courant total de fonctionnement des appareils intérieurs × 1,2

F2 = $\{V1 \times (\text{Quantité du Type1})/C\} + \{V1 \times (\text{Quantité du Type2})/C\} + \{V1 \times (\text{Quantité du Type3})/C\} + \{V1 \times (\text{Quantité des autres})/C\}$

Appareil intérieur		V1	V2
Type1	PLFY-VBM, PMFY-VBM, PEFY-VMS, PCFY-VKM, PKFY-VHM, PKFY-VKM, PFFY-VKM, PFFY-VLRMM	18,6	2,4
Type2	PEFY-VMA	38	1,6
Type3	PEFY-P200-250VMHS	13,8	4,8
Type4	PEFY-P40-140VMHS-E	26,8	1,6
Autres	Autre appareil intérieur	0	0

C : Multiple de courant de déclenchement à une durée de déclenchement de 0,01s

Veuillez choisir "C" dans les caractéristiques de déclenchement du disjoncteur.

<Exemple de calcul "F2">

*Condition PEFY-VMA × 3, C = 8 (référez-vous au diagramme échantillon à droite)

F2 = $38 \times 3/8$

= 14,25

→ disjoncteur 16 A (Courant de déclenchement = 8×16 A à 0,01s)

*3 La sensibilité en courant est calculée à l'aide de la formule suivante.

G1 = $(V2 \times \text{Quantité du Type1}) + (V3 \times \text{Longueur de câble [km]})$

G1	Sensibilité en courant	Épaisseur du câble	V3
30 ou inférieur	30 mA 0,1 sec ou inférieur	1,5 mm ²	48
100 ou inférieur	100 mA 0,1 sec ou inférieur	2,5 mm ²	56
		4,0 mm ²	66

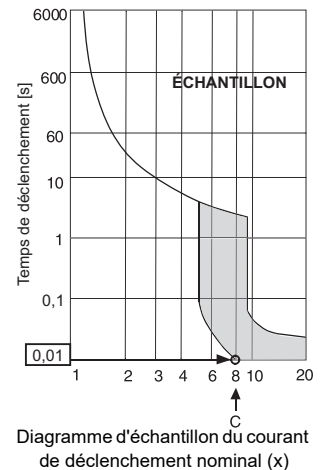

fr

⚠ Avertissement:

- Veuillez à utiliser les câbles indiqués pour les branchements, et assurez-vous qu'aucune force externe n'est appliquée sur les branchements de terminaux. Si les branchements ne sont pas fermement fixés, un échauffement ou un incendie peut se produire.
- Veuillez à utiliser un disjoncteur de protection contre les surintensités de type approprié. Notez que les surintensités peuvent inclure une certaine quantité de courant direct.

⚠ Précaution:

- Certains sites d'installation peuvent nécessiter l'ajout d'un disjoncteur de fuite à la terre pour l'inverseur. Si aucun disjoncteur de fuite à la terre n'est installé, il existe un risque d'électrocution.
- Toujours utiliser des coupe-circuits et des fusibles de la puissance indiquée. L'utilisation de fusibles, de fils ou de fils en cuivre à trop grande capacité peut provoquer un risque de mauvais fonctionnement ou d'incendie.

Remarques:

- Cet appareil est conçu pour être branché à un système d'alimentation avec une impédance système admissible maximum (consulter IEC61000-3-3) au point d'interface (boîte d'alimentation) de l'alimentation de l'utilisateur.
- L'utilisateur doit s'assurer que cet appareil est branché uniquement à un système d'alimentation répondant aux spécifications ci-dessus. Le cas échéant, l'utilisateur peut demander à la compagnie d'électricité publique l'impédance du système au point d'interface.

9.2. Raccordement des câbles de la commande à distance et des câbles de transmission intérieurs et extérieurs

- Raccorder l'unité intérieure TB5 et l'unité intérieure TB3. (2 fils non polarisés)
Le "S" sur l'unité intérieure TB5 est une connexion pour câbles blindé. Pour les spécifications techniques des câbles de connexion, se reporter au manuel d'installation de l'appareil extérieur.
- Installer une commande à distance conformément aux instructions du manuel fourni avec la commande à distance.
- Connecter les points "1" et "2" de la borne TB15 de l'appareil intérieur à une commande à distance MA. (2 fils non polarisés)
- Connecter les points "M1" et "M2" de la borne TB5 de l'appareil intérieur à une commande à distance M-NET. (2 fils non polarisés)
- Raccorder le câble de transmission de la commande à distance à l'aide d'un câble de 0,75 mm² de diamètre d'une longueur de 10 m maximum. Si la longueur nécessaire est supérieure à 10 m, utiliser un câble de raccordement de 1,25 mm² de diamètre.

[Fig. 9.2.1] (P.5) Commande à distance MA

[Fig. 9.2.2] (P.5) Commande à distance M-NET

- Ⓐ Bloc terminal pour le câble de transmission intérieur
- Ⓑ Bloc terminal pour le câble de transmission extérieur
- Ⓒ Commande à distance

- CC de 9 – 13 V entre 1 et 2 (Commande à distance MA)

- CC de 24 – 30 V entre M1 et M2 (Commande à distance M-NET)

[Fig. 9.2.3] (P.5) Commande à distance MA

[Fig. 9.2.4] (P.5) Commande à distance M-NET

- Ⓐ Non polarisé
- Ⓑ TB15
- Ⓒ Commande à distance
- Ⓓ TB5

- La commande à distance MA et la commande à distance M-NET ne peuvent pas être utilisées simultanément et elles ne sont pas interchangeables.

⚠ Précaution:

Installer les câbles de sorte qu'ils ne soient pas tendus ou sous tension. Les câbles sous tension peuvent en effet se rompre, chauffer ou brûler.

9.3. Connexions électriques

Veuillez à ce que le nom du modèle indiqué dans le manuel d'utilisation fixé au couvercle du boîtier à bornes corresponde au nom indiqué sur la plaque d'identification de l'appareil.

1. Retirez les vis fixant le couvercle pour démonter celui-ci.

[Fig. 9.3.1] (P.5)

- Ⓐ Vis
- Ⓑ Couvercle du boîtier de commande

2. Découpe des orifices à dégager
(Il est conseillé d'utiliser un tournevis ou un outil similaire pour effectuer cette opération)
3. Fixer les câbles d'alimentation au boîtier à bornes à l'aide de colliers tampons pour la force de tension. (Effectuer une connexion PG ou similaire.) Raccorder les câbles de transmission au bloc terminal de transmission par l'orifice à dégager du boîtier à bornes et à l'aide de colliers ordinaires.
4. Raccorder la source d'alimentation, les câbles de terre, de transmission et de télécommande. Il n'est pas nécessaire de démonter le boîtier à bornes.

[Fig. 9.3.2] (P.5)

- Ⓐ Pour éviter l'application de toute force de tension externe à la section de raccordement des câbles du bloc de sorties de la source d'alimentation, utiliser des manchons tampon comme des connexions PG ou similaires.
- Ⓑ Câbles de la source d'alimentation
- Ⓒ Force de tension
- Ⓓ Utiliser un manchon ordinaire
- Ⓔ Câble de transmission

[Raccordement des câbles blindés]

[Fig. 9.3.3] (P.5)

- Ⓐ Bloc terminal
- Ⓑ Terminal rond
- Ⓒ Câble blindé
- Ⓓ Les câbles de terre des deux câbles sont raccordés ensemble à la borne S. (Raccordement de fin de course)
- Ⓔ Ruban isolant (pour éviter tout contact entre le câble de terre du câble blindé et la borne de transmission)

5. Lorsque le câblage est terminé, vérifier qu'il n'y ait pas de jeu dans les connexions et fixer le couvercle au boîtier à bornes en procédant dans l'ordre inverse du démontage.

Remarques:

- Faire attention à ne pas coincer les câbles ou les fils en rattachant le couvercle du boîtier à bornes, sinon ceux-ci risquent de se débrancher.
- Lors de la fixation du boîtier à bornes, vérifier que les connecteurs du côté du boîtier ne soient pas retirés sinon, celui-ci ne pourra pas fonctionner normalement.

9.4. Spécifications E/S externes

⚠ Précaution:

1. Le câblage doit être recouvert d'un tube isolant avec une isolation supplémentaire.
2. Utilisez des relais ou des commutateurs conformes aux normes CEI ou à des normes équivalentes.
3. La rigidité électrique entre des parties accessibles et le circuit de commande doit être de 2750 V ou plus.

9.5. Sélection de la pression statique

Il est possible de sélectionner quatre niveaux de pression statique externe (50 Pa/100 Pa/150 Pa/200 Pa).

Procédez au réglage soit à l'aide des commutateurs qui se trouvent sur la carte de commande (SW21-1, SW21-2 et SW21-5) soit à l'aide de l'écran de sélection des fonctions de la télécommande.

Remarques:

- Lorsque le réglage de la pression statique est défini à partir de la télécommande, il est possible que le réglage réel et le réglage des commutateurs sur la carte de commande ne correspondent pas car le dernier réglage réalisé à partir de la télécommande remplace le réglage précédent. Pour vérifier le dernier réglage de la pression statique, vérifiez-le sur la télécommande et non sur le commutateur.
- Si le réglage de la pression statique du conduit est inférieur à celui de l'unité, il est possible que le ventilateur de l'unité démarre/s'arrête à plusieurs reprises, et que l'unité extérieure demeure en état d'arrêt. Faites correspondre les réglages de la pression statique de l'unité et du conduit.

► Pour régler la pression statique extérieure à l'aide des commutateurs de la carte de commande

Pression statique extérieure	SW21-1	SW21-2	SW21-5
50 Pa	OFF (ARRÊT)	OFF (ARRÊT)	OFF (ARRÊT)
100 Pa	ON (MARCHE)	OFF (ARRÊT)	OFF (ARRÊT)
150 Pa	OFF (ARRÊT)	ON (MARCHE)	OFF (ARRÊT)
200 Pa	OFF (ARRÊT)	OFF (ARRÊT)	ON (MARCHE)

Réglez les commutateurs sur la carte de commande (SW21-1, SW21-2 et SW21-5) comme indiqué dans le tableau de gauche.

► Pour régler la pression statique extérieure à partir de l'écran de sélection des fonctions de la télécommande (uniquement pour le modèle PAR-30MAA)

Suivez les instructions ci-dessous et les instructions détaillées dans le manuel de la télécommande pour la méthode de réglage des commutateurs.

1. Configurer le réglage de la fonction n° 32 (réglage du commutateur/sélection des fonctions) sur "2".
2. Procédez au réglage des fonctions n° 8 et n° 10 à l'aide des valeurs appropriées, en fonction de la pression statique extérieure.

Sélection	Numéro de réglage de la fonction	Réglage initial	Réglage actuel
	N° 32		
Réglage du commutateur	1	○	
Sélection des fonctions	2		

Réglage de la pression statique extérieure	Numéro de réglage de la fonction		Réglage initial	Réglage actuel
	N° 8	N° 10		
50 Pa	2	1	○	
100 Pa	3	1		
150 Pa	1	1		
200 Pa	2	2		

[Important]

Veillez à inscrire les réglages de toutes les fonctions sur la ligne "Réglage actuel" si vous avez modifié les réglages initiaux.

9.6. Configuration des adresses

(Toujours effectuer ces opérations lorsque le système est hors tension.)

[Fig. 9.5.1] (P.6)

<Panneau du contrôleur intérieur>

- Il existe deux types de réglages de commutateurs rotatifs disponibles, pour le réglage des adresses de 1 – 9 et au-dessus de 10 et pour le réglage du nombre de ramifications.

① Comment définir les adresses

Exemple: Si l'adresse est "3", laissez le SW12 (pour les unités supérieures à 10) sur "0" et faire correspondre le SW11 (pour 1 – 9) avec "3".

② Comment définir les numéros des ramifications SW14 (série R2 seulement)

Le numéro de la branche assignée à chaque appareil intérieur correspond au numéro de l'ouverture du boîtier de commandes BC sur lequel l'appareil intérieur est raccordé. Le laisser sur "0" sur les appareils appartenant aux séries autres que R2.

- Les boutons rotatifs sont tous mis sur "0" à la sortie d'usine. Ils servent à définir les adresses des appareils et les numéros de branches comme souhaité.
- La détermination des adresses de l'appareil intérieur varie en fonction du système du site. Réglez les adresses en vous reportant au recueil de données (Data Book).

9.7. Détection de la température ambiante à l'aide du capteur intégré de la commande à distance

Si vous voulez détecter la température ambiante à l'aide du capteur intégré de la commande à distance, mettez le commutateur SW1-1 du tableau de commandes sur "ON". Le réglage indispensable de SW1-7 et SW1-8 permet d'ajuster le flux d'air lorsque le thermomètre est ETEINT.

Remarque:

Pour procéder au refroidissement/chauffage automatique, utilisez le capteur intégré de télécommande ou le capteur distant optionnel.

9.8. Caractéristiques électriques

Symboles: MCA: Ampères max. du circuit (= 1,25 x FLA) FLA: Courant à pleine charge
IFM: Moteur du ventilateur intérieur Sortie: Sortie nominale du moteur du ventilateur

Modèle	Alimentation électrique			IFM	
	Volts / Hz	Portée +-10%	MCA (A)	Sortie (kW)	FLA (A)
PEFY-P40VMHS-E	220-240V / 50 Hz 220-240V / 60 Hz	Max.: 264 V Min.: 198 V	1,78	0,121	1,42
PEFY-P50VMHS-E			1,78	0,121	1,42
PEFY-P63VMHS-E			1,97	0,121	1,57
PEFY-P71VMHS-E			2,38	0,244	1,90
PEFY-P80VMHS-E			2,45	0,244	1,96
PEFY-P100VMHS-E			3,85	0,375	3,08
PEFY-P125VMHS-E			3,85	0,375	3,08
PEFY-P140VMHS-E			3,93	0,375	3,14

Consultez le recueil de données (Data Book) pour les autres modèles.



AIR CONDITIONER INDOOR UNIT

MODEL _____

SERVICE REF. _____



OPERATE		COOLING			HEATING		
RATED VOLTAGE	~ V	220	230	240	220	230	240
FREQUENCY	Hz	50/60	50/60	50/60	50/60	50/60	50/60
CAPACITY	kW						
RATED INPUT	kW						
RATED CURRENT	A						

ALLOWABLE VOLTAGE $\pm 10\%$
CONTROL RATING DC30V
FAN MOTOR _____
REFRIGERANT R410A

IP CODE IP20
WEIGHT _____
ALLOWABLE PRESSURE 4.15MPa
YEAR OF MANUFACTURE _____

MITSUBISHI ELECTRIC CORPORATION
MITSUBISHI ELECTRIC CONSUMER PRODUCTS (THAILAND) CO., LTD.
700/406 MOO 7, TAMBON DON HUA ROH, AMPHUR MUANG, CHONBURI 20000, THAILAND
MADE IN THAILAND

SERIAL No. _____

2SP

This product is designed and intended for use in the residential,
commercial and light-industrial environment.

The product at hand is
based on the following
EU regulations:

- Low Voltage Directive 2014/35/EU
- Electromagnetic Compatibility Directive 2014/30/EU
- Machinery Directive 2006/42/EC

Please be sure to put the contact address/telephone number on
this manual before handing it to the customer.

MITSUBISHI ELECTRIC CORPORATION

HEAD OFFICE: TOKYO BLDG., 2-7-3, MARUNOUCHI, CHIYODA-KU, TOKYO 100-8310, JAPAN