

Air-Conditioners For Building Application INDOOR UNIT

PCFY-MS-VKM-E

English is original.	OPERATION MANUAL	FOR USER	English
Übersetzung des Originals.	BEDIENUNGSHANDBUCH	FÜR BENUTZER	Deutsch
Traduction du texte d'origine.	MANUEL D'UTILISATION	POUR L'UTILISATEUR	Français
Vertaling van het origineel.	BEDIENINGSHANDLEIDING	VOOR DE GEBRUIKER	Nederlands
Traducción del original.	MANUAL DE INSTRUCCIONES	PARA EL USUARIO	Español
Traduzione dell'originale.	ISTRUZIONI DI FUNZIONAMENTO	PER L'UTENTE	Italiano
Μετάφραση του αρχικού.	ΕΓΧΕΙΡΙΔΙΟ ΟΔΗΓΙΩΝ ΧΡΗΣΕΩΣ	ΓΙΑ ΤΟΝ ΧΡΗΣΤΗ	Ελληνικό
Tradução do original.	MANUAL DE OPERAÇÃO	PARA O UTILIZADOR	Português
Oversættelse af den originale tekst.	DRIFTSMANUAL	TIL BRUGER	Dansk
Översättning från originalet.	DRIFTSMANUAL	FÖR ANVÄNDAREN	Svenska
Aslı İngilizce'dir.	İŞLETME EL KİTABI	KULLANICI İÇİN	Türkçe
Перевод оригинала.	РУКОВОДСТВО ПО ЭКСПЛУАТАЦИИ	ДЛЯ ПОЛЬЗОВАТЕЛЯ	Русский
Переклад оригіналу.	ПОСІБНИК З ЕКСПЛУАТАЦІЇ	ДЛЯ КОРИСТУВАЧА	Українська
Оригиналът е текстът на английски език.	РЪКОВОДСТВО ЗА ЕКСПЛОАТАЦИЯ	ЗА ПОТРЕБИТЕЛЯ	Български
Językiem oryginału jest język angielski.	INSTRUKCJA OBSŁUGI	INFORMACJA DLA UŻYTKOWNIKA	Polski
Originalspråket er engelsk.	BRUKSANVISNING	FOR BRUKER	Norsk
Englanti on alkuperäinen.	KÄYTTÖOPAS	KÄYTTÄJÄLLE	Suomi
Originál je v angličtině.	PROVOZNÍ PŘÍRUČKA	PRO UŽIVATELE	Čeština
Preklad anglického originálu.	NÁVOD NA OBSLUHU	PRE POUŽÍVATEĽA	Slovenčina
Az angol változat az eredeti.	HASZNÁLATI KÉZIKÖNYV	A FELHASZNÁLÓNAK	Magyar
Izvirnik je v angleščini.	NAVODILA ZA UPORABO	ZA UPORABNIKA	Slovenščina
Textul original este în limba engleză.	MANUAL DE UTILIZARE	PENTRU UTILIZATOR	Română
Originaaljuhend on ingliskeelne.	KASUTUSJUHEND	KASUTAJALE	Eesti
Orīģināls ir angļu valodā.	LIETOŠANAS ROKASGRĀMATA	LIETOTĀJIEM	Latviski
Originalas yra anglų k.	NAUDOJIMO VADOVAS	SKIRTA NAUDOTOJUI	Lietuviškai
Jezik originala je engleski.	PRIRUČNIK ZA RUKOVANJE	ZA KORISNIKA	Hrvatski
Prevod originala.	UPUTSTVO ZA RUKOVANJE	ZA KORISNIKA	Srpski

1. Consignes de sécurité.....	1	5. Fonctionnement d'urgence de la télécommande sans fil.....	11
2. Nomenclature.....	3	6. Entretien et nettoyage.....	12
3. Fonctionnement.....	7	7. Guide de dépannage.....	13
4. Minuterie.....	11	8. Spécifications techniques.....	15

Remarque



Fig. 1

Ce symbole est utilisé uniquement pour les pays concernés.

Ce symbole est conforme à la directive 2012/19/UE Article 14 Informations pour les utilisateurs et à l'Annexe IX, et/ou à la directive 2006/66/CE Article 20 Information de l'utilisateur final et à l'Annexe II.

Le produit MITSUBISHI ELECTRIC est conçu et fabriqué à partir de matériaux de grande qualité qui peuvent être recyclés et/ou réutilisés. Ce symbole signifie que les appareils électriques et électroniques, les batteries et les accumulateurs, ne doivent pas être mis au rebut avec les déchets ménagers une fois en fin de vie. Si un symbole chimique est imprimé sous le symbole (Fig. 1), ce symbole chimique signifie que la batterie ou l'accumulateur contient un certain taux de métaux lourds.

Ces informations seront signalées comme suit : Hg : mercure (0,0005 %), Cd : cadmium (0,002 %), Pb : plomb (0,004 %)

Au sein de l'Union européenne, il existe un système de collecte séparé pour les appareils électriques et électroniques et pour les batteries et accumulateurs usagés.

Veuillez mettre au rebut cet appareil et les batteries et accumulateurs auprès de votre centre de collecte/recyclage des déchets local.

Veuillez contribuer à la préservation de notre environnement !

Remarque :

Dans le présent manuel d'utilisation, l'expression "Télécommande filaire" fait référence au modèle PAR-41MAAB.

Pour toute information relative à un autre modèle de télécommande, reportez-vous au livret d'instructions fourni dans la boîte de cette dernière.

1. Consignes de sécurité

- ▶ Avant d'installer le climatiseur, lire attentivement toutes les "Consignes de sécurité".
- ▶ Les "Consignes de sécurité" reprennent des points très importants concernant la sécurité. Veuillez bien à les suivre.
- ▶ Veuillez consulter ou obtenir la permission votre compagnie d'électricité avant de connecter votre système.

SIGNIFICATION DES SYMBOLES AFFICHÉS SUR L'APPAREIL

	AVERTISSEMENT (Risque d'incendie)	Ce symbole est utilisé uniquement pour le réfrigérant R32. Le type de réfrigérant est indiqué sur la plaque signalétique de l'appareil extérieur. Si le type de réfrigérant est le R32, cet appareil utilise un réfrigérant inflammable. Si le réfrigérant fuit et entre en contact avec une flamme ou une pièce chaude, il produira un gaz toxique et un incendie risque de se déclencher.
		Veuillez lire le MANUEL D'UTILISATION avec soin avant utilisation.
		Le personnel d'entretien est tenu de lire avec soin le MANUEL D'UTILISATION et le MANUEL D'INSTALLATION avant utilisation.
		De plus amples informations sont disponibles dans le MANUEL D'UTILISATION, le MANUEL D'INSTALLATION et documents similaires.

Symboles utilisés dans le texte

Avertissement :

Précautions à suivre pour éviter tout danger de blessure ou de décès de l'utilisateur.

Précaution :

Décrit les précautions qui doivent être prises pour éviter d'endommager l'appareil.

Symboles utilisés dans les illustrations

: Indique un élément qui doit être mis à la terre.

Avertissement :

- Ces appareils ne sont pas accessibles au public.
- Cet appareil ne doit pas être installé par l'utilisateur. Demander au revendeur ou à une société agréée de l'installer. Si l'appareil n'est pas correctement installé il peut y avoir un risque de fuite d'eau, d'électrocution ou d'incendie.
- Ne pas modifier l'appareil. Cela pourrait provoquer un risque d'incendie, d'électrocution, de blessure ou de fuite d'eau.
- Ne pas marcher sur l'appareil ni y déposer des objets.
- Installez l'appareil sur une structure capable de supporter son poids.
- Ne jamais éclabousser l'appareil ni le toucher avec des mains humides. Il pourrait en résulter un risque d'électrocution.
- Ne pas vaporiser de gaz inflammable à proximité de l'appareil sous risque d'incendie.
- Ne pas placer de chauffage au gaz ou tout autre appareil fonctionnant avec une flamme vive là où il serait exposé à l'échappement d'air du climatiseur. Cela risquerait de provoquer une mauvaise combustion.
- Ne pas retirer la face avant ou la protection du ventilateur de l'appareil extérieur pendant son fonctionnement.

- Ne réparez jamais l'unité et ne la transportez jamais sur un autre site par vous-même.
- Si vous remarquez des vibrations ou des bruits particulièrement anormaux, arrêter l'appareil, éteindre l'interrupteur et prendre contact avec le revendeur.
- Ne jamais mettre des doigts, des bâtons, etc. dans les entrées et sorties d'air.
- Si vous sentez des odeurs étranges, arrêter l'appareil, le mettre hors tension et contacter le revendeur. Si vous ne procédez pas de cette façon, il pourrait y avoir risque de panne, d'électrocution ou d'incendie.
- Ne JAMAIS laisser des enfants ou des personnes handicapées utiliser le climatiseur sans surveillance.
- Si le gaz de réfrigérant fuit, arrêter le fonctionnement du climatiseur, aérer convenablement la pièce et prendre contact avec le revendeur.
- Cet appareil est conçu pour être utilisé par des utilisateurs experts ou spécialement formés dans des ateliers, dans l'industrie légère ou des exploitations agricoles, ou pour une utilisation commerciale par des non-spécialistes.

1. Consignes de sécurité

- Cet appareil n'est pas conçu pour être utilisé par des personnes (y compris des enfants) présentant des capacités physiques, sensorielles ou mentales réduites, ou manquant d'expérience et de connaissances, à moins qu'elles ne soient supervisées ou aient reçu des instructions relatives à l'utilisation de l'appareil par une personne responsable de leur sécurité.
- Les enfants doivent être surveillés pour s'assurer qu'ils ne jouent pas avec le climatiseur.
- Cet appareil peut être utilisé par des enfants de 8 ans et plus et des personnes dont les capacités mentales, sensorielles ou physiques sont réduites, ou manquant d'expérience et de connaissances, dès lors qu'elles sont supervisées ou ont reçu une formation relative à l'utilisation de l'appareil et comprennent les dangers associés à celui-ci. Les enfants ne doivent pas jouer avec l'appareil. Le nettoyage et l'entretien ne peuvent pas être effectués par un enfant sans surveillance.
- Lors de l'installation, du déplacement ou de l'entretien du climatiseur, n'utilisez que le réfrigérant indiqué sur l'appareil extérieur pour remplir les tuyaux de réfrigérant. Ne pas le mélanger avec un autre réfrigérant et faire le vide d'air dans les tuyaux.
Si du réfrigérant est mélangé avec de l'air, cela peut provoquer des pointes de pression dans les tuyaux de réfrigérant et entraîner une explosion et d'autres risques.
L'utilisation d'un réfrigérant différent de celui spécifié pour le climatiseur peut entraîner des défaillances mécaniques, des dysfonctionnements du système ou une panne de l'appareil. Dans le pire des cas, cela peut entraîner un obstacle à la mise en sécurité du produit.
- Remplacez le capteur de réfrigérant quand la télécommande affiche une erreur de fuite de réfrigérant "1521 ou 1522" ou une défaillance du capteur de réfrigérant "5558". Veuillez contacter le magasin où vous avez acheté le produit. Continuer à utiliser un capteur de réfrigérant incapable de détecter les fuites de réfrigérant peut provoquer un incendie en cas de fuite de réfrigérant.
- Ne coupez pas le disjoncteur sauf en cas d'odeur de brûlé ou lors des travaux de maintenance ou d'inspection.
Le capteur de réfrigérant monté dans l'unité interne ne recevrait plus d'alimentation et ne pourrait pas détecter la fuite de réfrigérant. Ceci pourrait provoquer un incendie.
- Cet appareil doit être installé dans des pièces dont l'espace au sol est supérieur à celui indiqué dans le manuel d'installation de l'appareil extérieur.
Consulter le manuel d'installation de l'appareil extérieur.
- Ne faites usage d'aucun moyen visant à accélérer le processus de dégivrage ou à nettoyer autre que ceux recommandés par le fabricant.
- L'appareil doit être rangé dans une pièce ne contenant aucune source d'allumage continue (exemple : flammes nues, appareil à gaz ou chauffage électrique).
- Ne percez pas et ne brûlez pas l'appareil.
- Sachez que les réfrigérants peuvent être inodores.

⚠ Précaution :

- Ne pas utiliser d'objet pointu pour enfoncer les touches car cela risquerait d'endommager la commande à distance.
- Ne jamais obstruer les entrées et sorties des appareils extérieurs et intérieurs.
- N'essayez jamais la télécommande avec un chiffon imbibé de diluant, de benzène, etc.
- Ne faites pas fonctionner l'unité pendant une période prolongée avec un taux d'humidité important, par exemple, lorsqu'une porte ou une fenêtre est ouverte. En mode de refroidissement, si l'unité fonctionne longtemps dans une pièce très humide (humidité relative de 80 % ou plus), l'eau condensée à l'intérieur du climatiseur risque de s'écouler et d'endommager le mobilier, etc.
- Ne touchez pas à l'ailette de sortie d'air supérieure ou au clapet de sortie d'air inférieur lors du fonctionnement. Sinon, de la condensation risque de se former et l'unité risque de cesser de fonctionner.
- Une fuite de réfrigérant peut entraîner une asphyxie. Fournissez une ventilation adéquate en accord avec la norme EN378-1.
- Assurez-vous que la tuyauterie est enveloppée d'isolant. Un contact direct avec la tuyauterie nue peut entraîner des brûlures ou des engelures.
- Ne mettez jamais des piles dans la bouche pour quelque raison que ce soit pour éviter de les avaler par accident.
- Le fait d'ingérer des piles peut entraîner un étouffement et/ou un empoisonnement.
- Installez l'unité sur une structure rigide pour prévenir un bruit de fonctionnement et une vibration excessifs.
- Les mesures de niveau sonore ont été effectuées en accord avec les normes JIS C9612, JIS B8616, ISO 5151(T1) et ISO 13523(T1).
- N'installez pas l'appareil dans un endroit où de la fumée, des gaz ou des produits chimiques peuvent se dégager.
Le capteur de réfrigérant monté dans l'appareil intérieur peut réagir à ces substances et afficher une erreur de fuite de réfrigérant.

Rangement de l'appareil

Lorsque vous devez ranger l'appareil, veuillez consulter votre revendeur.

2. Nomenclature

■ Unité interne

Vitesse du ventilateur		4 Vitesses + Auto*1
Ailette	Niveaux	5 niveaux
	Oscillation auto-matique	Disponible
Louvre		Manuel
Filtre		Longue durée
Témoin de nettoyage du filtre		2.500 heures
Réglage du n° de modèle de télécommande sans fil*2		065 (001)

*1 Cette opération n'est possible qu'à l'aide de la télécommande capable de régler la vitesse du ventilateur sur "Auto".

*2 Définissez le "Model No." (numéro de modèle) d'une télécommande sans fil lorsque vous l'utilisez.

(Reportez-vous au tableau ci-dessus.)

- Définissez le numéro de modèle sur le numéro entre parenthèses lorsqu'un appareil extérieur est un modèle à refroidissement et chauffage simultanés (modèles dont le mode de fonctionnement peut être sélectionné sur le mode Auto).
- Reportez-vous au manuel d'installation de la télécommande sans fil pour la manière de définir le numéro de modèle pour une télécommande sans fil.

■ Télécommande filaire

Interface de la télécommande

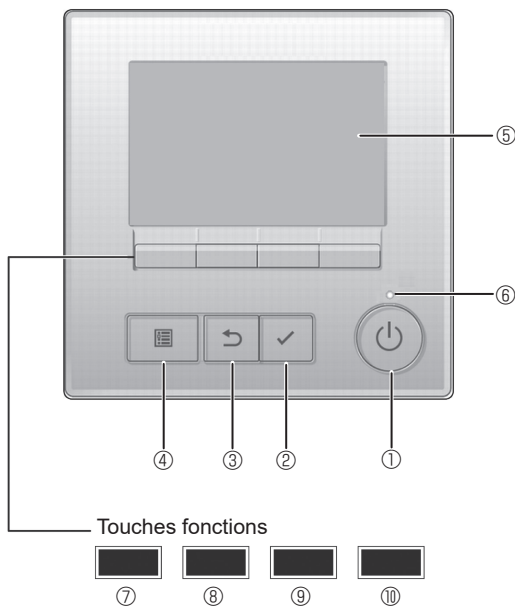

① Touche [MARCHE / ARRÊT]

Pressez pour allumer ou éteindre l'appareil intérieur.

② Touche [CHOIX]

Pressez pour enregistrer les paramètres.

③ Touche [RETOUR]

Pressez pour revenir à l'écran précédent.

④ Touche [MENU]

Pressez pour ouvrir le Menu général.

⑤ Écran LCD rétroéclairé

Les paramètres de fonctionnement s'affichent.

Lorsque le rétroéclairage est éteint, appuyer sur une touche l'allume, et il reste allumé pendant un certain temps en fonction de l'affichage.

Lorsque le rétroéclairage est éteint, appuyer sur une touche ne fait que l'allumer, sans exécuter la fonction. (à l'exception de la touche [MARCHE / ARRÊT])

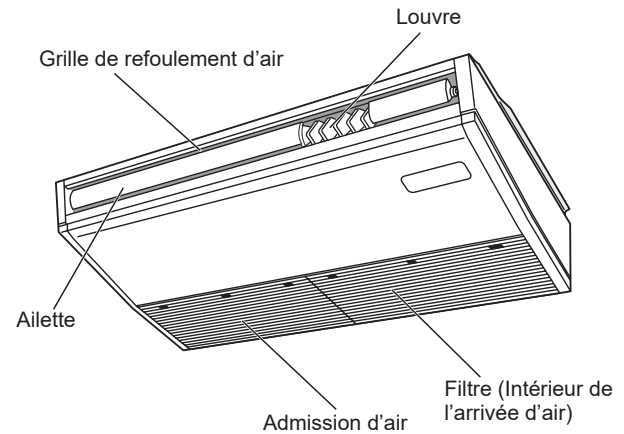

Les fonctions réalisées par les touches varient en fonction de l'écran. Consultez le guide des touches en bas de l'écran LCD pour voir les fonctions correspondant à un écran donné.

Lorsque le système est piloté à distance, le guide de fonction des touches n'apparaît pas pour les touches verrouillées.

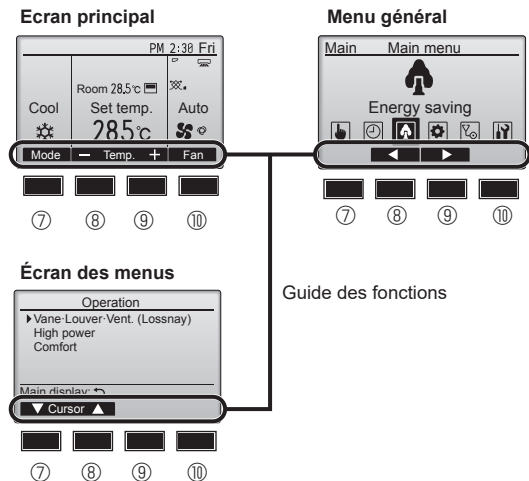

⑥ Voyant Marche / Arrêt

Cette lampe s'allume en vert lorsque le système est en fonctionnement. Elle clignote lorsque la télécommande est en cours de démarrage ou en cas d'erreur.

⑦ Touche fonction [F1]

Ecran principal : Pressez pour régler le mode de fonctionnement.

Écran des menus : La fonction des touches varie selon l'écran.

⑧ Touche fonction [F2]

Ecran principal : Pressez pour diminuer la température.

Menu principal : Appuyez pour déplacer le curseur vers la gauche.

Écran des menus : La fonction des touches varie selon l'écran.

⑨ Touche fonction [F3]

Ecran principal : Pressez pour augmenter la température.

Menu principal : Appuyez pour déplacer le curseur vers la droite.

Écran des menus : La fonction des touches varie selon l'écran.

⑩ Touche fonction [F4]

Ecran principal : Pressez pour changer la vitesse du ventilateur.

Écran des menus : La fonction des touches varie selon l'écran.

2. Nomenclature

Afficheur

L'écran principal peut être affiché dans deux modes différents : "complet" et "basic". Le réglage usine est "complet". Pour passer au mode "basic", changez-le dans l'écran principal. (Reportez-vous au manuel d'utilisation inclus avec la télécommande.)

<Mode complet>

* Toutes les icônes sont affichées pour la compréhension.

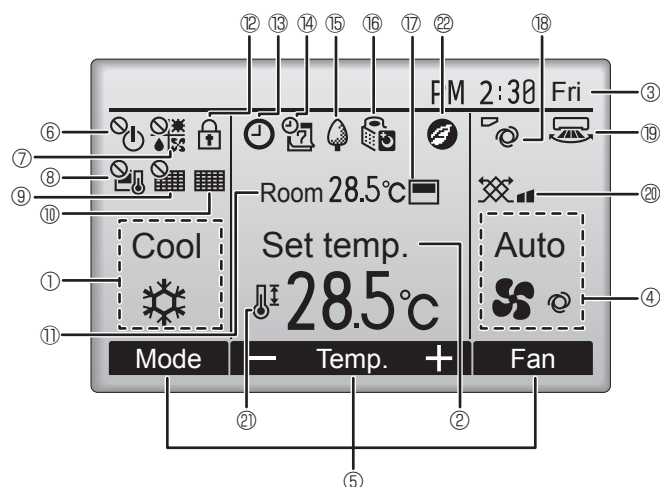

<Mode basic>

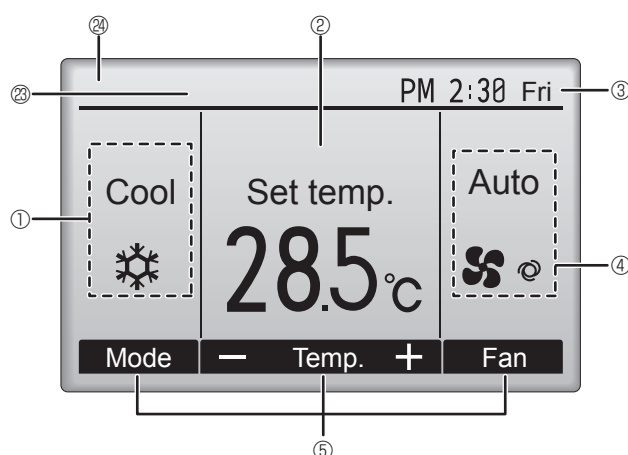

① Mode de fonctionnement

② Température programmée

③ Horloge

④ Vitesse du ventilateur

⑤ Guide des fonctions des touches

Les fonctions correspondant aux touches s'affichent ici.



S'affiche lorsque la marche et l'arrêt sont pilotés de façon centralisée.



S'affiche lorsque le mode de fonctionnement est piloté de façon centralisée.



S'affiche lorsque la température sélectionnée est pilotée de façon centralisée.



S'affiche si la remise à zéro du filtre est pilotée de façon centralisée.



Indique si le filtre a besoin d'entretien.

⑪ Température de la pièce



S'affiche lorsque les touches sont verrouillées.



Apparaît lorsque la fonction « ON/OFF timer », « Réduit de nuit » ou « Arrêt Auto » timer est activée.



apparaît lorsque le timer est désactivé par le système de contrôle centralisé.



S'affiche si le programmateur hebdomadaire est activé.



S'affiche lorsque le système est en mode économie d'énergie. (Ceci n'apparaîtra pas sur certains modèles d'unités intérieures)



S'affiche lorsque les appareils extérieurs sont en mode silencieux.



S'affiche lorsque la thermistance intégrée à la télécommande est utilisée pour mesurer la température de la pièce (⑪).



s'affiche lorsque la thermistance de l'appareil intérieur est utilisée pour mesurer la température de la pièce.



Indique le réglage du déflecteur.



Indique le réglage des ailettes.



Indique les réglages de la ventilation.



S'affiche lorsque la plage de température de réglage est réduite.



S'affiche lorsque le mode d'économies d'énergie est activé à l'aide d'une fonction "3D i-see Sensor".

⑳ Commande centralisée

S'affiche pendant une certaine période de temps lorsqu'un élément à commande centralisée est activé.

㉑ Affichage d'erreur préliminaire

Un code d'erreur s'affiche pendant l'erreur préliminaire.

La plupart des réglages (sauf ON/OFF, le mode, la vitesse du ventilateur, la température) peuvent se faire à partir du menu principal.

2. Nomenclature

■ Pour la télécommande sans fil (pièces en option)

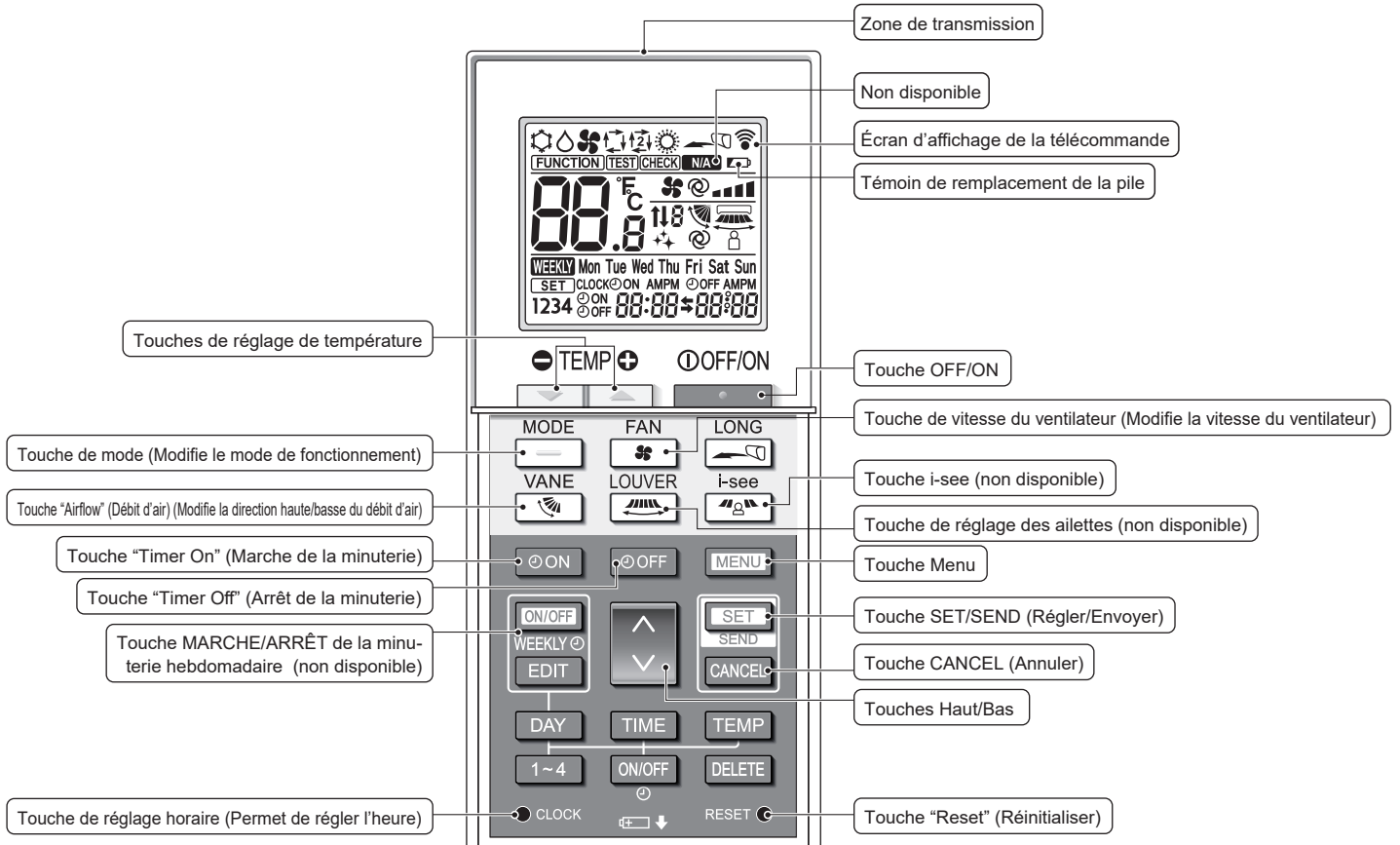

Mode de fonctionnement

- ❄️ Froid 💧 Déshu.
- 🌀 Ventil. 🔄 Auto (point de réglage unique)
- ☀️ Chaud 🔄 Auto* (point de réglage double)

* Le réglage initial est nécessaire. Voir le manuel d'installation.

Réglage de la température

Les unités de température peuvent être changées. Pour plus de détails, voir le manuel d'installation.

Réglage du déflecteur

Étape 1 Étape 2 Étape 3 Étape 4 Étape 5 Balayage Auto



Non disponible

S'affiche lorsqu'une fonction non prise en charge est sélectionnée.

Témoin de remplacement de la pile
S'affiche lorsque la capacité résiduelle de la batterie est faible.

Réglage de la vitesse du ventilateur



2. Nomenclature

Remarques (Pour télécommande sans fil uniquement) :

- Pour utiliser la télécommande sans fil, pointez-la vers le récepteur de l'appareil intérieur.
- Si la télécommande est utilisée dans les 3 minutes qui suivent la mise sous tension de l'appareil intérieur, celui-ci peut émettre trois bips successifs indiquant que le contrôle automatique initial est en cours.
- L'appareil intérieur émet des bips pour confirmer que le signal transmis par la télécommande a été reçu. Les signaux peuvent être reçus jusqu'à 7 mètres environ en ligne droite à partir de l'appareil intérieur et dans une zone de 45° vers la gauche ou la droite de l'appareil. Cependant, une lumière vive ou fluorescente peut gêner la réception de signaux de l'appareil intérieur.
- L'appareil doit être contrôlé si le voyant d'opération près du récepteur de l'unité intérieure clignote. Consultez votre revendeur pour le service.
- Manipulez la télécommande avec précaution ! Ne la faites pas tomber et ne lui infligez pas de chocs violents. De plus, évitez de mouiller la télécommande et ne la laissez pas dans un endroit humide.
- Pour éviter de chercher la télécommande, placez le support fourni avec la télécommande sur un mur et veillez à replacer la télécommande dans le support après chaque utilisation.
- Si l'appareil intérieur émet 4 bips lorsque vous utilisez la télécommande sans fil, changez le réglage de mode automatique en mode AUTO (point de réglage unique) ou AUTO (point de réglage double).
Pour plus d'informations, reportez-vous à la notice jointe (feuille A5) ou au manuel d'installation.

Insertion/remplacement de la pile

1. Retirez le couvercle supérieur, insérez deux piles LR6 AA, puis reposez le couvercle.

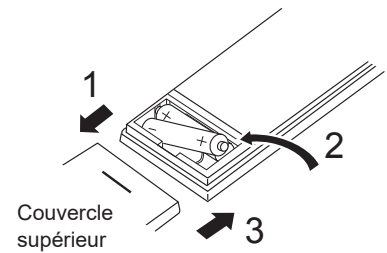

Couvercle supérieur

Deux piles LR6 AA
Insérez d'abord le pôle (-) négatif de chaque pile. Insérez les piles en respectant la polarité indiquée (+, -)!

2. Appuyez sur la touche "Reset" (Réinitialiser).

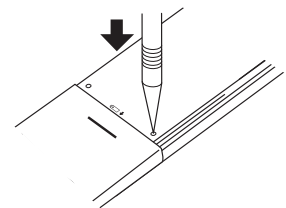

Appuyez sur la touche "Reset" (Réinitialiser) avec un objet dont l'extrémité est étroite.

Une fois la pile insérée/remplacée, veuillez régler l'horloge.

Si vous ne réglez pas l'horloge, vous ne pouvez pas utiliser une partie des fonctions de la télécommande.

3. Fonctionnement

■ Concernant le mode de fonctionnement, reportez-vous au manuel d'utilisation fourni avec chaque télécommande.

3.1. Marche/arrêt

[MARCHE]



Pressez la touche [MARCHE / ARRÊT].
La lampe Marche / Arrêt s'allume en vert, et l'appareil démarre.
Lorsque "LED lighting" (Éclairage LED) est réglé sur "No" (Non), le témoin ON/OFF ne s'allumera pas.

[ARRÊT]



Pressez à nouveau la touche [MARCHE / ARRÊT].
La lampe Marche / Arrêt s'éteint, et l'appareil s'arrête.

Remarque :

Même si vous appuyez sur la touche Marche/Arrêt immédiatement après le début de la procédure d'arrêt, le climatiseur ne redémarrera pas avant 3 minutes environ. Ceci a pour but d'éviter le risque d'endommagement des composants internes.

■ Fonctionnement au moment du redémarrage

	Télécommande filaire	Télécommande sans fil
Mode de fonctionnement	Mode de fonctionnement avant la mise hors tension.	Mode de fonctionnement au moment où la télécommande sans fil est allumée.
Température programmée	Température programmée avant la mise hors tension.	Température pré réglée au moment où la télécommande sans fil est allumée.
Vitesse du ventilateur	Vitesse du ventilateur avant la mise hors tension.	Vitesse du ventilateur au moment où la télécommande sans fil est allumée.
Direction du flux d'air	Direction du flux d'air avant la mise hors tension.	Direction du flux d'air au moment où la télécommande sans fil est allumée.

■ Plage de réglage de la température

Mode de fonctionnement	Plage de réglage de la température
Froid / Déshu.	19 – 30 °C
Chaud	17 – 28 °C
Auto	19 – 28 °C
Ventil.	Non réglable

La plage des températures réglables dépend du modèle des unités externes et de la télécommande.

3. Fonctionnement

3.2. Sélection du mode

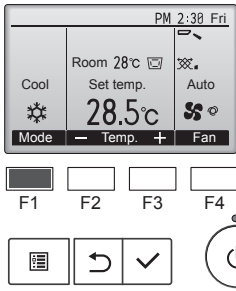

Chaque pression sur la touche [F1] fait défiler les modes de fonctionnement suivants. Sélectionnez le mode de fonctionnement désiré.

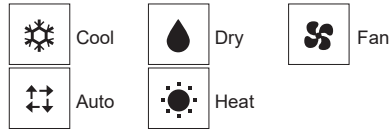

• Les modes de fonctionnement qui ne sont pas disponibles avec les modèles des unités externes utilisées n'apparaîtront pas sur l'affichage.

Que signifie le fait que l'icône du mode clignote
L'icône de mode clignote lorsque d'autres appareils intérieurs du même système réfrigérant (connectés au même appareil extérieur) sont déjà dans un mode différent. Dans ce cas, les autres appareils du même groupe ne peuvent fonctionner que dans le même mode.

3.3. Réglage de la température

<“Cool” (Froid), “Dry” (DésHu.), “Heat” (Chaud), et “Auto” (point de réglage unique)>

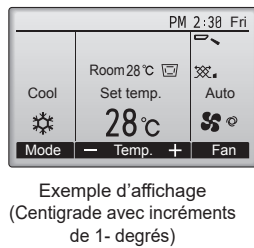
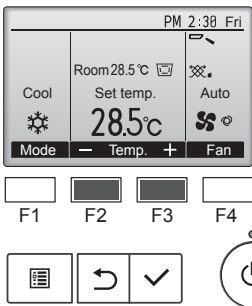

Exemple d'affichage
(Centigrade avec incréments de 1- degrés)

Appuyez sur la touche [F2] pour diminuer la température programmée, et la touche [F3] pour l'augmenter.

- Reportez-vous au tableau 3.1. pour les plages de température qui peuvent être sélectionnées pour les différents modes de fonctionnement.
- La plage de température ne peut pas être programmée en mode ventilation.
- Les températures programmées sont affichées soit en Centigrade avec incréments de 0,5- ou 1-degrés, soit en Fahrenheit, selon le modèle d'unité intérieure et le réglage du mode d'affichage sur la télécommande.

Fonctionnement automatique (point de réglage unique)

- En fonction de la température définie préalablement, l'opération de refroidissement débutera si la température de la pièce est trop élevée ; à l'inverse, l'opération de chauffage débutera si la température de la pièce est trop basse.
- En mode de fonctionnement automatique, le climatiseur passera en mode de refroidissement si la température de la pièce varie et affiche 1,5 °C ou plus au-dessus de la température définie pendant 3 minutes. De la même façon, le climatiseur passera en mode de chauffage si la température de la pièce affiche 1,5 °C ou plus au-dessous de la température définie pendant 3 minutes.

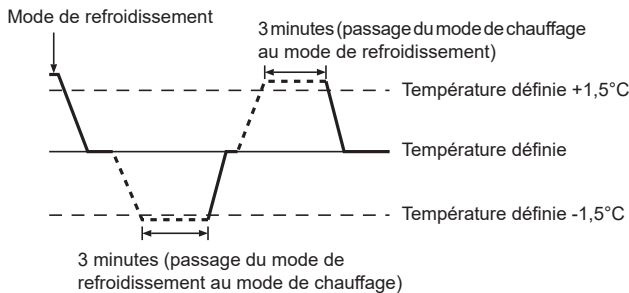

- La température ambiante est automatiquement ajustée de manière à maintenir une température fixe, le refroidissement est quelques degrés plus chaud et le chauffage, quelques degrés plus froid que la température ambiante définie une fois la température atteinte (mode d'économies d'énergie automatique).

<Mode Auto (point de réglage double)>

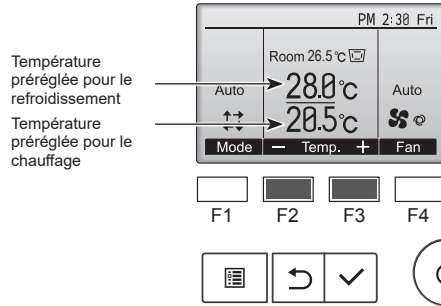

① Les températures pré-réglées définies s'affichent. Appuyez sur la touche [F2] ou [F3] pour afficher l'écran des réglages.

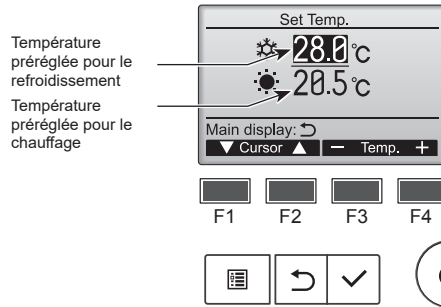

② Appuyez sur la touche [F1] ou [F2] pour placer le curseur sur le réglage de température souhaité (refroidissement ou chauffage). Appuyez sur la touche [F3] pour diminuer la température sélectionnée et sur la touche [F4] pour l'augmenter.

- Reportez-vous au tableau 3.1. pour les plages de température qui peuvent être sélectionnées pour les différents modes de fonctionnement.
- Les températures pré-réglées pour le refroidissement et le chauffage en mode “Auto” (point de réglage double) sont également utilisées en mode “Cool” (Froid)/“Dry” (DésHu.) et en mode “Heat” (Chaud).
- Les températures pré-réglées pour le refroidissement et le chauffage en mode “Auto” (point de réglage double) doivent remplir les conditions suivantes :
 - La température de refroidissement pré-réglée est supérieure à la température de chauffage pré-réglée.
 - L'écart minimal requis entre les températures de refroidissement et de chauffage pré-réglées est respecté (il varie en fonction des modèles d'unités intérieures connectées).
- * Si les températures pré-réglées sont définies d'une manière qui ne respecte pas l'écart minimal requis, les deux températures pré-réglées sont automatiquement modifiées en fonction des plages de réglages autorisées.

Navigation dans les écrans

- Pour retourner à l'écran principal... Touche [RETOUR]

Fonctionnement automatique (Point de réglage double)

Lorsque le mode de fonctionnement est réglé sur “Auto” (point de réglage double), il est possible de définir deux températures pré-réglées (une pour le refroidissement et une pour le chauffage). Selon la température ambiante, l'appareil intérieur fonctionne automatiquement en mode de refroidissement ou de chauffage et maintient la température ambiante dans la plage pré-définie.

Le schéma ci-dessous illustre le fonctionnement de l'appareil intérieur en mode “Auto” (point de réglage double).

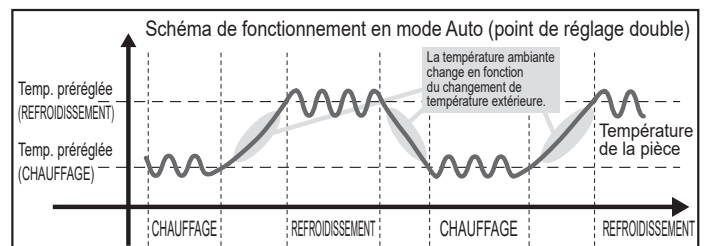

fr

3. Fonctionnement

3.4. Réglage de la vitesse du ventilateur

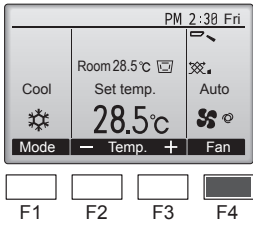

Pressez [F4] pour changer la vitesse du ventilateur, dans l'ordre suivant.

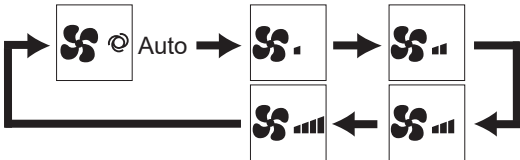

- Les vitesses de ventilation disponibles dépendent du modèle d'appareil intérieur.

Remarque :

- Le nombre de ventilateurs disponible dépend du type d'unité connectée. Notez aussi que certaines unités ne permettent que le réglage "Auto".
- Dans les cas suivants, la vitesse de ventilation actuelle générée par l'unité différera de la vitesse indiquée au niveau de la commande à distance.
 1. Lorsque l'écran affiche "Standby" (Attente) ou "Defrost" (Degivrer).
 2. Lorsque la température de l'échangeur thermique est basse en mode de chauffage. (par ex. immédiatement après le lancement de l'opération de chauffage)
 3. En mode CHAUFFAGE, quand la température ambiante dans la pièce est supérieure à la température réglée.
 4. En mode de refroidissement, lorsque la température ambiante est inférieure à la température définie.
 5. Quand l'unité est en mode SEC.

fr

3.5. Réglage de la direction du débit d'air

3.5.1. Naviguer dans le Menu général

<Menu général>

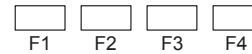
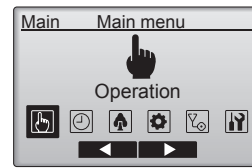

Appuyez sur la touche [MENU] de l'affichage principal. Le Menu général apparaît.

<Choix de la fonction>

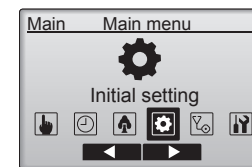

Appuyez sur [F2] pour déplacer le curseur vers la gauche. Appuyez sur [F3] pour déplacer le curseur vers la droite.

<Fermer le Menu général>

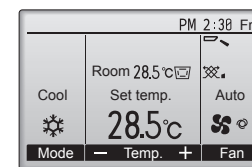

Pressez la touche [RETOUR] pour sortir du Menu général, et retourner sur l'écran principal.

Si aucune touche n'est appuyée pendant 10 minutes, l'affichage revient automatiquement à l'écran principal. Tous les paramètres qui n'ont pas été sauvegardés seront perdus.

<Affichage des fonctions non prises en charge>

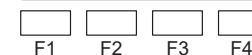

Le message à gauche s'affiche si l'utilisateur sélectionne une fonction non prise en charge par le modèle d'appareil intérieur considéré.

3. Fonctionnement

3.5.2. Vane-Vent (Lossnay)

<Accéder au menu>

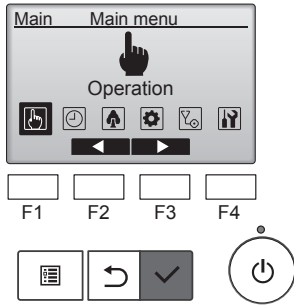

Sélectionnez "Operation" (Fonctionnement) dans le menu principal (reportez-vous à la 3.5.1.) et appuyez sur la touche [CHOIX].

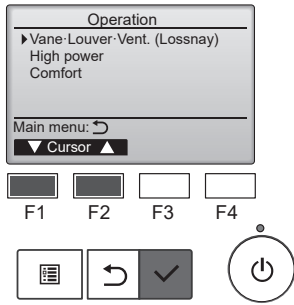

Sélectionnez "Vane•Louver•Vent. (Lossnay)" (aillette louvre évent (Lossnay)) ou "Vane•3D i-see•Vent. (Lossnay)" (Ailette 3D i-see Évent (Lossnay)) dans le menu Operation (Fonctionnement) et appuyez sur la touche [CHOIX].

Réglage des ailettes

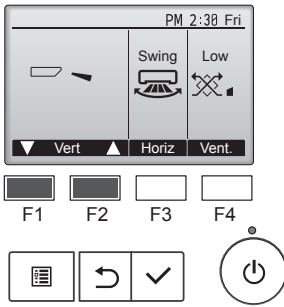

Appuyez sur le bouton comme indiqué ci-dessus pour passer en revue les options de réglage suivantes.

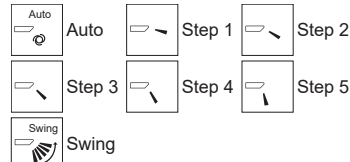

Sélectionnez "Swing" (oscillation) pour déplacer les ailettes de haut en bas automatiquement. Lorsqu'elle est réglée sur "Step 1" (Étape 1) à "Step 5" (Étape 5), l'aillette reste fixe à l'angle sélectionné.

<Réglage Vent.>

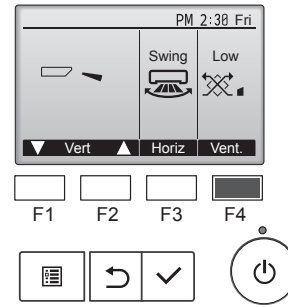

Appuyez sur la touche [F4] pour passer en revue les options de réglage suivantes.



• Le ventilateur de certains modèles d'appareils intérieurs peut être relié à certains modèles d'appareils de ventilation.

<Retour au menu général>

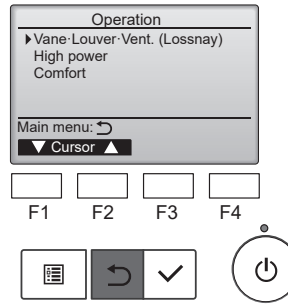

Appuyez sur la touche [RETOUR] pour revenir au menu Operation (Fonctionnement).

Remarques :

- Pendant l'oscillation, l'indication directionnelle à l'écran ne change pas en synchronisation avec les ailettes de l'unité.
- Les directions disponibles dépendent du type d'unités connectées.
- Dans les cas suivants, la direction actuelle de l'air diffèrera de la direction indiquée au niveau de la commande à distance.
 1. Lorsque l'écran affiche "Standby" (Attente) ou "Defrost" (Dégivre).
 2. Immédiatement après le démarrage du mode CHAUFFAGE (alors que le système attend que le changement de mode se fasse).
 3. En mode chauffage, quand la température ambiante dans la pièce est supérieure à la température réglée.

<[Manuel] Pour changer la direction droite/gauche du flux d'air>

* Le bouton de louver n'est pas utilisable.

- Arrêtez l'appareil, maintenez le levier du louver et réglez la direction souhaitée.

* Ne réglez pas vers l'intérieur lorsque l'appareil est en mode de refroidissement ou de déshumidification du fait du risque de condensation et de suintement.

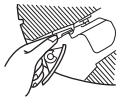

⚠ Précaution :

Pour éviter les chutes, ayez une position stable lors de l'utilisation de l'appareil.

3.6. Ventilation

Pour la combinaison LOSSNAY

■ Les 2 modèles de fonctionnement suivants sont disponibles.

- Fonctionnement du ventilateur avec l'appareil intérieur.
- Fonctionnement autonome du ventilateur.

Remarque : (Pour la télécommande sans fil)

- Impossible de faire fonctionner le ventilateur de façon autonome.
- Aucune indication sur la télécommande.

4. Minuterie

4.1. Pour la télécommande à fil

- Les fonctions de minuterie sont différentes pour chaque télécommande.
- Pour plus de détails sur le mode de fonctionnement de la télécommande, reportez-vous au manuel d'utilisation approprié fourni avec chaque télécommande.
- Le programmeur hebdomadaire n'est pas disponible avec la télécommande sans fil.

5. Fonctionnement d'urgence de la télécommande sans fil

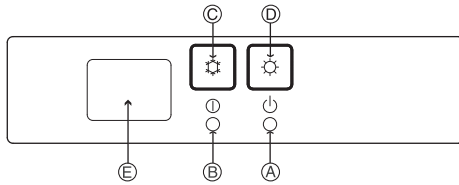

Lorsqu'il n'est pas possible d'utiliser la télécommande

Lorsque les piles de la télécommande sont usées ou lorsque la télécommande ne fonctionne pas correctement, vous pouvez activer le mode de fonctionnement d'urgence à l'aide des touches d'urgence situées sur la grille.

- A Témoin dégivrage/veilleuse
- B Témoin de fonctionnement
- C Interrupteur de fonctionnement de refroidissement d'urgence
- D Interrupteur de fonctionnement de chauffage d'urgence
- E Capteur

Opération de mise en marche

- Pour exécuter le mode de refroidissement, appuyez sur le bouton © ⚙ pendant plus de 2 secondes.
- Pour exécuter le mode de chauffage, appuyez sur le bouton Ⓧ ⚙ pendant plus de 2 secondes.
- L'allumage du témoin de fonctionnement © signifie que le fonctionnement a commencé.

Remarque :

- Les détails concernant le mode d'urgence sont tels qu'indiqués ci-dessous. Les détails concernant le mode d'urgence sont tels qu'indiqués ci-dessous.

Mode de fonctionnement	COOL	HEAT
Température définie	24°C	24°C
Vitesse de ventilateur	Élevé	Élevé
Direction du flux d'air	Horizontal	Vers le bas 5

Pour arrêter le fonctionnement

- Pour arrêter l'appareil, appuyez sur la touche © ⚙ ou sur la touche Ⓧ ⚙ pendant plus de 2 secondes.

6. Entretien et nettoyage

■ Information filtre

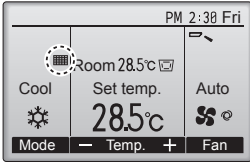

Le filtre apparaît sur l'écran principal dans le mode complet quand les filtres doivent être nettoyés.

Lavez, nettoyez ou remplacez les filtres lorsque cette icône apparaît. Veuillez vous référer au mode d'emploi de l'appareil intérieur pour plus de détails.

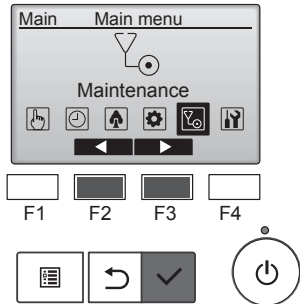

Sélectionnez "Maintenance" (Entretien) dans le menu principal puis appuyez sur la touche [CHOIX].

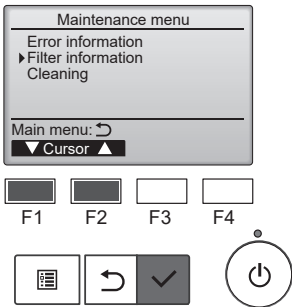

Sélectionnez "Filter information" (Information filtre) dans le menu Maintenance et appuyez sur la touche [CHOIX].

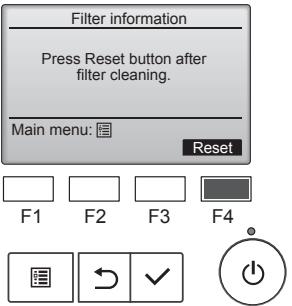

Appuyez sur la touche [F4] pour réinitialiser le témoin d'état du filtre.

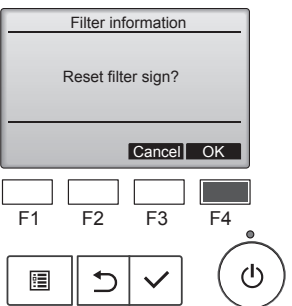

Choisissez "OK" avec la touche [F4].

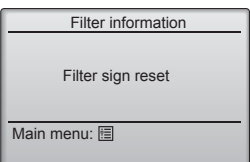

Un écran de confirmation s'affiche.

Naviguer dans les écrans
 • Pour revenir au Menu général Touche [MENU]
 • Pour revenir à l'écran précédent Touche [RETOUR]

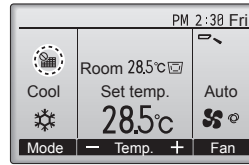

Lorsque le filtre est affiché sur l'écran principal en mode complet, le système est piloté de façon centralisée et le témoin d'état du filtre ne peut pas être remis à zéro.

Si deux ou plusieurs appareils intérieurs sont connectés, la fréquence de nettoyage du filtre de chaque appareil peut être différente, en fonction du type de filtre.

L'icône filtre s'affiche lorsque le filtre de l'appareil principale doit être nettoyé.

Lorsque le témoin d'état du filtre est remis à zéro, le temps de fonctionnement cumulé de tous les appareils est réinitialisé.

L'icône filtre doit apparaître après une certaine durée de fonctionnement, en fonction de l'hypothèse que les appareils intérieurs sont installés dans un espace avec une qualité d'air ordinaire. En fonction de la qualité de l'air, le filtre peut nécessiter un nettoyage plus fréquent. Le temps cumulé au bout duquel le filtre doit être nettoyé dépend du modèle.

• Cette indication n'est pas disponible pour la télécommande sans fil.

⚠ Précaution :

- Demander à une personne autorisée de nettoyer le filtre.

▶ Nettoyage des filtres

- Nettoyer les filtres avec un aspirateur. Si vous ne possédez pas d'aspirateur, battre les filtres contre un objet dur afin de les secouer et de retirer toutes les saletés et la poussière.
- Si les filtres sont particulièrement sales, les laver à l'eau tiède. Veiller à rincer soigneusement toute trace de détergent et laisser sécher les filtres complètement avant de les remonter dans le climatiseur.

⚠ Précaution :

- Ne jamais laisser sécher les filtres au soleil ni les sécher en utilisant une source de chaleur comme un chauffage électrique : vous risqueriez de les déformer.
- Ne jamais laver les filtres à l'eau chaude (au-dessus de 50°C) car vous risqueriez de les faire gondoler.
- Veiller à ce que les filtres à air soient toujours en place. La mise en marche de l'appareil alors que les filtres sont retirés pourrait en effet être à l'origine d'un mauvais fonctionnement.

⚠ Précaution :

- Avant de commencer le nettoyage, arrêter l'appareil et couper l'alimentation.
- Les appareils intérieurs sont équipés de filtres servant à extraire les poussières de l'air aspiré. Nettoyer les filtres selon les méthodes illustrées ci-après.

⚠ Précaution :

- Lors du retrait du filtre, se protéger les yeux de la poussière. Si vous devez monter sur le rebord d'une fenêtre pour effectuer l'opération, attention de ne pas tomber.
- Une fois le filtre retiré, ne pas toucher les pièces métalliques internes de l'appareil intérieur sous peine de blessure.

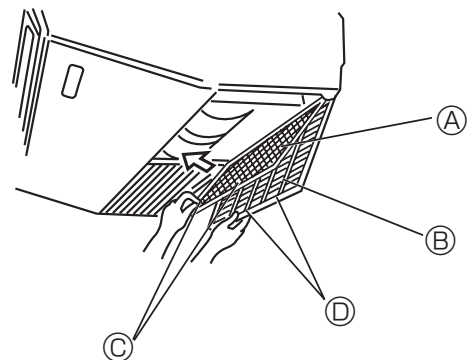

① Ouvrir la grille d'aspiration.

② Tenez le bouton sur le filtre puis tirez le filtre vers le haut dans le sens de la flèche. Pour remplacer le filtre après le nettoyage, veillez à insérer le filtre suffisamment loin pour qu'il s'insère dans la butée.

Ⓐ Filtre Ⓑ Grille d'aspiration Ⓒ Bouton Ⓓ Butée

fr

7. Guide de dépannage

En cas de problème:	Voici la solution. (L'appareil fonctionne normalement.)
Le climatiseur ne chauffe ni ne refroidit correctement.	<ul style="list-style-type: none"> ■ Nettoyez le filtre. (Le débit d'air est réduit lorsque le filtre est sale ou colmaté.) ■ Contrôlez la température et ajustez la température définie en conséquence. ■ Veillez à ce qu'il y ait suffisamment d'espace autour de l'unité extérieure. L'entrée ou la sortie d'air de l'unité intérieure est-elle obstruée ? ■ Une porte ou une fenêtre a-t-elle été laissée ouverte ?
Lorsque l'opération de chauffage débute, de l'air chaud n'est pas expulsé immédiatement de l'appareil intérieur.	<ul style="list-style-type: none"> ■ De l'air chaud est expulsé uniquement lorsque l'appareil intérieur est suffisamment chaud.
En mode de chauffage, le climatiseur s'arrête avant que la température ambiante soit atteinte.	<ul style="list-style-type: none"> ■ Lorsque la température extérieure est basse et l'humidité de l'air importante, du givre peut se former sur l'appareil extérieur. Dans ce cas, l'appareil extérieur procède à une opération de dégivrage. Un fonctionnement normal de l'appareil devrait débiter au bout de 10 minutes environ.
Le sens du flux d'air (vers le haut/bas) change au cours du fonctionnement ou ne peut être réglé.	<ul style="list-style-type: none"> ■ En mode de refroidissement, les ailettes se placent automatiquement en position horizontale (vers le bas) au bout de 1 heure lorsque le sens haut/bas de flux d'air vers le bas (horizontal) est sélectionné. Cela permet d'éviter que de l'eau ne se forme et ne s'égoutte des ailettes. ■ En mode de chauffage, les ailettes se placent automatiquement dans le sens haut/bas de flux d'air horizontal lorsque la température du flux d'air est basse ou pendant le mode de dégivrage.
Lorsque le sens du flux d'air (vers le haut/bas) est modifié, les ailettes se déplacent toujours vers le haut et vers le bas au-delà de la position définie pour finir par s'arrêter en position.	<ul style="list-style-type: none"> ■ Lorsque le sens du flux d'air (vers le haut/bas) est modifié, les ailettes se placent sur la position définie une fois la position de base détectée.
Un bruit d'eau qui ruisselle ou plus rarement un souffle peut être perçu.	<ul style="list-style-type: none"> ■ Ces bruits peuvent être perçus lorsque le réfrigérant circule dans le climatiseur ou lorsque le flux du réfrigérant a été modifié.
Un craquement ou un grincement peut être perçu.	<ul style="list-style-type: none"> ■ Ces bruits peuvent être perçus lorsque les pièces du climatiseur frottent les unes contre les autres en raison de l'expansion et de la contraction qui résultent des variations de température.
La pièce a une odeur désagréable.	<ul style="list-style-type: none"> ■ L'appareil intérieur aspire de l'air qui contient des gaz produits par les murs, les moquettes et les meubles ainsi que des odeurs véhiculées par les vêtements, puis il les expulse à nouveau dans la pièce.
Une buée ou vapeur blanche sort de l'appareil intérieur.	<ul style="list-style-type: none"> ■ Si la température intérieure et l'humidité de l'air sont élevées, cette situation peut se produire en début d'opération. ■ En mode de dégivrage, de l'air froid peut être expulsé et avoir l'apparence de la buée.
De l'eau ou de la vapeur sort de l'appareil extérieur.	<ul style="list-style-type: none"> ■ En mode de refroidissement, de l'eau peut se former et s'égoutter des joints et tuyaux de refroidissement. ■ En mode de chauffage, de l'eau peut se former et s'égoutter de l'échangeur de chaleur. ■ En mode de dégivrage, l'eau présent sur l'échangeur thermique s'évapore provoquant ainsi une émission de vapeur d'eau.
Le climatiseur ne fonctionne pas, même lorsque vous appuyez sur la touche "ON/OFF" (Marche/Arrêt). Le mode de fonctionnement affiché sur la télécommande disparaît.	<ul style="list-style-type: none"> ■ L'interrupteur d'alimentation de l'unité intérieure est-il désactivé ? Mettez l'unité sous tension.
Le signe "Ⓞ" apparaît sur l'écran de la télécommande.	<ul style="list-style-type: none"> ■ Lors du contrôle centralisé, le signe "Ⓞ" apparaît sur l'écran de la télécommande et le fonctionnement du climatiseur ne peut être lancé ou arrêté à l'aide de la télécommande.
Lorsque le climatiseur est redémarré immédiatement après avoir été éteint, son fonctionnement est bloqué même si la touche "ON/OFF" (Marche/Arrêt) est sollicitée.	<ul style="list-style-type: none"> ■ Patientez 3 minutes environ. (Le fonctionnement s'est arrêté pour protéger le climatiseur.)
Le climatiseur fonctionne sans que la touche "ON/OFF" (Marche/Arrêt) soit sollicitée.	<ul style="list-style-type: none"> ■ La fonction de marche de la minuterie a-t-elle été réglée ? Appuyez sur la touche "ON/OFF" (Marche/Arrêt) pour l'arrêter. ■ Le climatiseur est-il relié à une télécommande centralisée ? Veuillez consulter les personnes responsables du contrôle du climatiseur. ■ Le signe "Ⓞ" apparaît-il sur l'écran de la télécommande ? Veuillez consulter les personnes responsables du contrôle du climatiseur. ■ La fonction de recouvrement auto en cas de coupure d'électricité a-t-elle été réglée ? Appuyez sur la touche "ON/OFF" (Marche/Arrêt) pour l'arrêter.
Le climatiseur s'arrête sans que la touche "ON/OFF" (Marche/Arrêt) soit sollicitée.	<ul style="list-style-type: none"> ■ La fonction d'arrêt de la minuterie a-t-elle été réglée ? Appuyez sur la touche "ON/OFF" (Marche/Arrêt) pour relancer l'opération. ■ Le climatiseur est-il relié à une télécommande centralisée ? Veuillez consulter les personnes responsables du contrôle du climatiseur. ■ Le signe "Ⓞ" apparaît-il sur l'écran de la télécommande ? Veuillez consulter les personnes responsables du contrôle du climatiseur.
Le fonctionnement de la minuterie de la télécommande ne peut pas être réglé.	<ul style="list-style-type: none"> ■ Les paramètres de la minuterie sont-ils invalides ? Si la minuterie peut être réglée, les signes "Ⓞ" ou "Ⓟ" doivent apparaître sur l'écran de la télécommande.
Le message "PLEASE WAIT" (VEUILLEZ PATIENTER) apparaît sur l'écran de la télécommande.	<ul style="list-style-type: none"> ■ Les paramètres initiaux sont en cours d'exécution. Patientez 3 minutes environ.

7. Guide de dépannage

En cas de problème:	Voici la solution. (L'appareil fonctionne normalement.)												
Un code d'erreur apparaît sur l'écran de la télécommande.	<ul style="list-style-type: none"> ■ Les dispositifs de protection ont fonctionné pour protéger le climatiseur. ■ N'essayez pas de réparer cet appareil vous-même. ■ Mettez l'appareil hors tension immédiatement et consultez votre revendeur. Vous devrez fournir au revendeur le nom du modèle et les informations qui apparaissent sur l'écran de la télécommande. 												
Un bruit de goutte à goutte ou de moteur qui tourne peut être perçu.	<ul style="list-style-type: none"> ■ A l'arrêt de l'opération de refroidissement, la pompe de vidange se met en marche puis s'arrête. Patientez 3 minutes environ. 												
Le bruit perçu est supérieur aux caractéristiques sonores.	<ul style="list-style-type: none"> ■ Le niveau sonore produit par le fonctionnement de l'unité intérieure est affecté par l'acoustique de la pièce, comme indiqué dans le tableau suivant, et est supérieur aux spécifications sonores, qui ont été mesurées dans une pièce sans écho. <table border="1" data-bbox="834 472 1501 667"> <thead> <tr> <th data-bbox="834 472 997 544"></th> <th data-bbox="997 472 1161 544">Pièces présentant une absorption phonique élevée</th> <th data-bbox="1161 472 1326 544">Pièces présentant une absorption phonique normale</th> <th data-bbox="1326 472 1501 544">Pièces présentant une absorption phonique faible</th> </tr> </thead> <tbody> <tr> <td data-bbox="834 544 997 633">Exemples de pièce</td> <td data-bbox="997 544 1161 633">Studio de radio-diffusion, salle de musique, etc.</td> <td data-bbox="1161 544 1326 633">Salle de réception, entrée d'hôtel, etc.</td> <td data-bbox="1326 544 1501 633">Bureau, chambre d'hôtel</td> </tr> <tr> <td data-bbox="834 633 997 667">Niveaux sonores</td> <td data-bbox="997 633 1161 667">3 - 7 dB</td> <td data-bbox="1161 633 1326 667">6 - 10 dB</td> <td data-bbox="1326 633 1501 667">9 - 13 dB</td> </tr> </tbody> </table>		Pièces présentant une absorption phonique élevée	Pièces présentant une absorption phonique normale	Pièces présentant une absorption phonique faible	Exemples de pièce	Studio de radio-diffusion, salle de musique, etc.	Salle de réception, entrée d'hôtel, etc.	Bureau, chambre d'hôtel	Niveaux sonores	3 - 7 dB	6 - 10 dB	9 - 13 dB
	Pièces présentant une absorption phonique élevée	Pièces présentant une absorption phonique normale	Pièces présentant une absorption phonique faible										
Exemples de pièce	Studio de radio-diffusion, salle de musique, etc.	Salle de réception, entrée d'hôtel, etc.	Bureau, chambre d'hôtel										
Niveaux sonores	3 - 7 dB	6 - 10 dB	9 - 13 dB										
Rien n'apparaît sur l'écran de la télécommande sans fil, l'écran est flou, ou l'appareil intérieur ne reçoit aucun signal sauf si la télécommande est éteinte.	<ul style="list-style-type: none"> ■ Les piles sont faibles. Remplacez les piles et appuyez sur la touche "Reset" (Réinitialiser). ■ Si rien n'apparaît suite au remplacement des piles, assurez-vous que les piles sont insérées conformément à la polarité indiquée (+, -). 												
Une fois la pile de la télécommande insérée/remplacée, une partie des fonctions ne peut être utilisée.	<ul style="list-style-type: none"> ■ Veuillez vérifier que le réglage de l'horloge a été effectué. Si le réglage de l'horloge n'a pas été effectué, veuillez procéder au réglage. 												
Le témoin de fonctionnement situé près du récepteur de la télécommande sans fil sur l'appareil intérieur clignote.	<ul style="list-style-type: none"> ■ La fonction d'auto-diagnostic a fonctionné pour protéger le climatiseur. ■ N'essayez pas de réparer cet appareil vous-même. ■ Mettez l'appareil hors tension immédiatement et consultez votre revendeur. Veuillez fournir au revendeur le nom du modèle. 												
L'unité intérieure souffle de l'air chaud par intermittence lorsque le mode de chauffage est éteint ou en mode de ventilation.	<ul style="list-style-type: none"> ■ Si une autre unité intérieure fonctionne en mode de chauffage, le clapet de commande s'ouvre et se ferme occasionnellement pour maintenir la stabilité du système de climatisation. Cette opération cesse au bout d'un certain temps. * Si cela entraîne une augmentation indésirable de la température ambiante dans les petites pièces, etc., arrêtez temporairement l'unité intérieure. 												
L'unité interne qui ne fonctionne pas chauffe et émet un bruit similaire au bruit de l'eau qui s'écoule.	<ul style="list-style-type: none"> ■ Une petite quantité de réfrigérant continue à circuler dans l'unité interne même lorsque celle-ci ne fonctionne pas. 												
Un code d'erreur (1521, 1522, 5558) s'affiche sur la télécommande.	<ul style="list-style-type: none"> ■ Ne réalisez jamais la réparation vous-même. ■ Sans couper le disjoncteur du climatiseur, contactez le magasin où vous avez acheté le produit et donnez-leur le nom du produit et le contenu affiché sur la télécommande. (Si l'écran affiche 1521 ou 1522, l'opération de récupération de réfrigérant (opération d'aspiration) se réalise. Si tel est le cas, il existe un risque de fuite de réfrigérant ; ne coupez donc pas le disjoncteur électrique, ventilez la pièce et veuillez nous contacter.) 												

8. Spécifications techniques

Plages de fonctionnement

Les plages des températures de fonctionnement pour les appareils intérieurs et extérieurs de série Y, R2, Multi-S sont indiquées ci-dessous.

Modèle		MS40	MS63	MS100	MS125
Alimentation de l'appareil (Tension / Fréquence)	<V/Hz>	~N 220-230-240/50, 220/60			
Capacité (refroidissement/chauffage)	<kW>	4,5/5,0	7,1/8,0	11,2/12,5	14,0/16,0
Dimensions (Hauteur)	<mm>	230			
Dimensions (Largeur)	<mm>	960	1280	1600	
Dimensions (Profondeur)	<mm>	680			
Poids net	<kg>	25	32	37	39
Débit de la soufflerie (Faible-Moyenne 2-Moyenne 1-Elevé)	<m ³ /min>	10-11-12-13	14-15-16-18	21-24-26-28	21-24-27-31
Niveau de bruit (Faible-Moyenne 2-Moyenne 1-Elevé)	<dB>	29-32-34-36	31-33-35-37	36-38-41-43	36-39-42-44

Modèle			MS40	MS63	MS100	MS125	
Puissance frigorifique	sensible	$P_{rated,c}$	<kW>	3,19	4,89	7,50	9,38
	latente	$P_{rated,c}$	<kW>	1,31	2,21	3,70	4,62
Puissance calorifique		$P_{rated,h}$	<kW>	5,00	8,00	12,50	16,00
Puissance électrique absorbée totale		P_{elec}	<kW>	0,040	0,050	0,090	0,110
Niveau de puissance acoustique (pour chaque réglage de la vitesse, si disponible)		L_{WA}	<dB>	50-53-54-57	53-55-56-58	57-59-61-63	59-61-63-65

(EU)2016/2281

fr

Remarque

*1 Température de fonctionnement de l'unité intérieure.

Mode refroidissement : 15 °C thermomètre mouillé - 24 °C thermomètre mouillé

Mode chauffage : 15 °C thermomètre sec - 27 °C thermomètre sec

*2 La capacité de refroidissement/chauffage indique la valeur maximale lors du fonctionnement dans les conditions suivantes.

Refroidissement : intérieur 27 °C thermomètre sec/19 °C thermomètre mouillé, extérieur 35 °C thermomètre sec

Chauffage : intérieur 20 °C thermomètre sec, extérieur 7 °C thermomètre sec/6 °C thermomètre mouillé

EU DECLARATION OF CONFORMITY
EU-KONFORMITÄTSEKRLÄRUNG
DÉCLARATION DE CONFORMITÉ UE
EU-CONFORMITEITSVERKLARING
DECLARACIÓN DE CONFORMIDAD UE
DICHIARAZIONE DI CONFORMITÀ UE
ΔΗΛΩΣΗ ΣΥΜΜΟΡΦΩΣΗΣ ΕΕ
DECLARAÇÃO DE CONFORMIDADE UE
EU-OVERENSSTEMMELSESEKRLÆRING

EU-FÖRSÄKRAN OM ÖVERENSSTÄMMELSE
AV UYGUNLUK BEYANI
ДЕКЛАРАЦИЯ СООТВЕТСТВИЯ НОРМАМ ЕС
ДЕКЛАРАЦІЯ ВІДПОВІДНОСТІ ВИМОГАМ ЄС
ЕС ДЕКЛАРАЦІЯ ЗА СЪОТВЕТСТВИЕ
DEKLARACJA ZGODNOŚCI UE
EU-ERKLÆRING OM SAMSVAR
EU-VAATIMUSTENMUKAISUUSVAKUUTUS
EU PROHLÁŠENÍ O SHODĚ

EU VYHLÁŠENIE O ZHODE
EU MEGFELELŐSÉGI NYILATKOZAT
IZJAVA EU O SKLADNOSTI
DECLARATIE DE CONFORMITATE UE
EL-I VASTAVUSDEKLARATSIOON
ES ATBILSTĪBAS DEKLARĀCIJA
ES ATTIKTIKTES DEKLARACIJA
EU IZJAVA O SUKLADNOSTI
EU IZJAVA O USAGLAŠENOSTI

mitsubishi electric air conditioning systems europe ltd.
NETTLEHILL ROAD, HOUSTOUN INDUSTRIAL ESTATE, LIVINGSTON, EH54 5EQ, SCOTLAND, UNITED KINGDOM

hereby declares under its sole responsibility that the air conditioner(s) and heat pump(s) for use in residential, commercial, and light-industrial environments described below: erklärt hiermit auf seine alleinige Verantwortung, dass die Klimaanlage(n) und Wärmepumpe(n) für das häusliche, kommerzielle und leichtindustrielle Umfeld wie unten beschrieben: déclare par la présente et sous sa propre responsabilité que le(s) climatiseur(s) et la/les pompe(s) à chaleur destinés à un usage dans des environnements résidentiels, commerciaux et d'industrie légère décrits ci-dessous : verklaart hierbij onder eigen verantwoordelijkheid dat de voor huishoudelijke, handels- en lichtindustriële omgevingen bestemde airconditioner(s) en warmtepomp(en) zoals onderstaand beschreven: por la presente declara, bajo su exclusiva responsabilidad, que el(los) acondicionador(es) de aire y la(s) bomba(s) de calor previsto(s) para su uso en entornos residenciales, comerciales y de industria ligera que se describen a continuación: conferma con la presente, sotto la sua esclusiva responsabilità, che i condizionatori d'aria e le pompe di calore destinati all'utilizzo in ambienti residenziali, commerciali e semi-industriali e descritti di seguito: με το παρόν δηλώνει με αποκλειστική ευθύνη ότι το ή τα κλιματιστικά και η ή οι αντλίες θερμότητας για χρήση σε οικιακά, εμπορικά και επαγγελματικά περιβάλλοντα που περιγράφονται παρακάτω: declara pela presente, e sob sua exclusiva responsabilidade, que o(s) aparelho(s) de ar condicionado e a(s) bomba(s) de calor destinados a utilização em ambientes residenciais, comerciais e de indústria ligeira descritos em seguida: erklærer hermed under eneansvar, at det/de herunder beskrevne airconditionanlæg og varmepumpe(r) til brug i beboelses- og erhvervs miljøer samt i miljøer med let industri: intygar härmed att luftkonditioneringarna och värmepumparna som beskrivs nedan för användning i bostäder, kommersiella miljöer och lätta industriella miljöer: ev, ticaret ve hafif sanayi ortamlarında kullanıma yönelik aşağıdaki iklimlendirme ekipmanları ve ısıtma pompalarını ilgili aşağıdaki hususları yalnızca kendi sorumluluğunda olmak üzere beyan eder: настоящим заявляет под свою исключительную ответственность, что кондиционер (-ы) и тепловой (-ые) насос (-ы) для использования в описанных ниже жилых, коммерческих и небольших складских и промышленных помещениях: цим заявляє, беручи на себе повну відповідальність за це, що кондиціонер (-и) й тепловий (-и) насос (-и), описані нижче й призначені для використання в житлових приміщеннях, торговельних залах і на підприємствах легкої промисловості: декларира с настоящата на своя собствена отговорност, че климатикът(те) и термомпата(ите), посочени по-долу и предназначени за употреба в жилищни, търговски и лекопромишлени среди: niniejszym oświadczam na swoją wyłączną odpowiedzialność, że klimatyzatory i pompy ciepła do zastosowań w środowisku mieszkalnym, handlowym i lekko przemysłowym opisane poniżej: erklærer et fullstendig ansvar for undernevnte klimaanlegg og varmepumper ved bruk i boliger, samt kommersielle og lettindustrielle miljøer: vakuuttaa täten yksinomaan vastuullaan, että jäljempänä kuvattut asuinrakennuksiin, pienteollisuuskäyttöön ja kaupalliseen käyttöön tarkoitettuihin ilmastointilaitteet ja lämpöpumpat: tímto na vlastní odpovědnost prohlašuje, že níže popsané klimatizační jednotky a tepelná čerpadla pro použití v obytných prostředích, komerčních prostředích a prostředích lehkého průmyslu: týmto na svoju výlučnú zodpovednosť vyhlasuje, že nasledovné klimatizačné jednotky a tepelné čerpadlá určené na používanie v obytných a obchodných priestoroch a v prostredí ľahkého priemyslu: alulírott kizárólagos felelősségére nyilatkozik, hogy az alábbi lakossági, kereskedelmi és kisipari környezetben való használatra szánt klímaberendezés(ek) és hőszivattyú(k): na lastno odgovornost izjavlja, da so spodaj opisane klimatske naprave in toplotne črpalke, namenjene za uporabo v stanovanjskih, poslovnih in lahkoindustrijskih okoljih: declară prin prezenta, pe proprie răspundere, faptul că aparatele de climatizare și pompele de căldură descrie mai jos și destinate utilizării în medii rezidențiale, comerciale și din industria ușoară: kinnitab oma ainuvastutuse, et allpool toodud elu-, äri- ja kergtööstuskeskkondades kasutamiseks mõeldud kliimaseadmed ja soojustpumbad: ar šo, vienpersoniski uzņemoties atbildību, paziņo, ka tālāk aprakstītais(-itē) gaisa kondicionētājs(-i) un siltumsūkņis(-i) ir paredzēti lietošanai dzīvojamajās, komercdarbības un vieglās rūpniecības telpās, kas aprakstītas tālāk: šiuo vien tik savo atsakomybe pareiškia, kad toliau apibūdintais (-iai) oro kondicionierius (-iai) ir šilumos siurblys (-iai), skirtas (-i) naudoti toliau apibūdintose gyvenamosiose, komercinėse ir lengvosios pramonės aplinkose: ovime izjavljuje pod isključivom odgovornošću da je/su klimatizacijski uređaj(i) i toplinska dizalica(e) opisan(i) u nastavku namijenjen(i) za upotrebu u stambenim i poslovnim okruženjima te okruženjima lake industrije: ovim izjavljuje na svoju isključivu odgovornost da su klima-uređaji i toplotne pumpe za upotrebu u stambenim, komercijalnim okruženjima i okruženjima lake industrije opisani u nastavku:

MITSUBISHI ELECTRIC, PCFY-MS40VKM-E*, PCFY-MS63VKM-E*, PCFY-MS100VKM-E*, PCFY-MS125VKM-E*

is/are in conformity with provisions of the following Union harmonisation legislation. die Bestimmungen der folgenden Harmonisierungsrechtsvorschriften der Union erfüllt/ erfüllen. est/sont conforme(s) aux dispositions de la législation d'harmonisation de l'Union suivante. voldet/voldoen aan bepalingen van de volgende harmonisatiewetgeving van de Unie. cumple(n) con las disposiciones de la siguiente legislación de armonización de la Unión. sono in conformità con le disposizioni della seguente normativa dell'Unione sull'armonizzazione. συμμορφώνονται με τις διατάξεις της ακόλουθης νομοθεσίας εναρμόνισης της Ένωσης. está/estão em conformidade com as disposições da seguinte legislação de harmonização da União. er i overensstemmelse med bestemmelserne i følgende harmoniserede EU-lovgivning. uppfyller villkoren i följande harmoniserade föreskrifter inom unionen. aşağıdaki Avrupa Birliği uyumlaştırma mevzuatının hükümlerine uygundur. соответствуют положениям следующих законодательных актов Союза о гармонизации.

відповідають положенням вказаного далі законодавства Союзу щодо гармонізації. e/са в соответствии с разпорядбите на следното законодателство на Съюза за хармонизация. są zgodne z przepisami następującego unijnego prawodawstwa harmonizacyjnego. er i samsvar med forskriftene til følgende EU-lovgivning om harmonisering. ovat unionin seuraavan yhdenmukaistamislainsäädännön säännösten mukaisia. jsou v souladu s ustanoveními následujících harmonizačních právních předpisů Unie. splňajú ustanovenia nasledujúcich harmonizovaných noriem EÚ. megfelel(nek) az Unió alábbi harmonizációs jogszabályi előírásainak. v skladu z določbami naslednje usklajevalne zakonodaje Unije. sunt în conformitate cu dispozițiile următoare legislației de armonizare a Uniunii. vastavad järgmise Euroopa Liidu ühtlustatud õigusaktide sätetele. atbilst šādiem ES harmonizētajiem tiesību aktu noteikumiem. taip pat atitinka kitų toliau išvardytų suderintųjų Sąjungos direktyvų nuostatas. suklađan(i) odredbama sljedećeg zakonodavstva Unije za sukladnost. u skladu sa odredbama sledećeg usklađivanja zakonodavstva Unije.

2014/35/EU: Low Voltage
2006/42/EC: Machinery
2014/30/EU: Electromagnetic Compatibility
2011/65/EU, (EU) 2015/863 and (EU) 2017/2102: RoHS Directive

Issued: 1, Mar. 2023
JAPAN

Tomoki Nakano
Senior Manager, Quality Assurance Department

This product is designed and intended for use in the residential, commercial and light-industrial environment.

Importer in European and surrounding region.

Mitsubishi Electric Europe B.V.
Capronilaan 34, 1119 NS, Schiphol Rijk, The Netherlands

French Branch
2, Rue De L'Union, 92565 RUEIL MAISON Cedex



German Branch
Mitsubishi-Electric-Platz 1 40882 Ratingen North Rhine-Westphalia Germany

Belgian Branch
8210 Loppem, Autobaan 2, Belgium

Irish Branch
Westgate Business Park, Ballymount Road, Upper Ballymount, Dublin 24, Ireland

Italian Branch
Via Energy Park, 14 20871 Vimercate (MB), Italy

Norwegian Branch
Gneisveien 2D, 1914 Ytre Enebakk, Norway

Portuguese Branch
Avda. do Forte 10, 2794-019 Carnaxide, Lisbon, Portugal

Spanish Branch
Av. Castilla, 2 Parque Empresarial San Fernando - Ed. Europa, 28830 San Fernando de Henares (Madrid), Spain

Scandinavian Branch
Hammarbacken 14, P.O. Box 750, SE-19127, Sollentuna, Sweden

UK Branch
Travellers Lane, Hatfield, Hertfordshire, AL10 8XB, United Kingdom

Polish Branch
Krakowska 50, PL-32-083 Balice, Poland

MITSUBISHI ELECTRIC TURKEY ELEKTRİK ÜRÜNLERİ A.Ş
Şerifali Mahallesi Kale Sokak No: 41 34775 Ümraniye, İstanbul, Turkey

ООО «Мицубиси Электрик (РУС)»
115114, Российская Федерация, г. Москва, ул. Летниковская, д. 2, стр. 1, 5 этаж

Please be sure to put the contact address/telephone number on this manual before handing it to the customer.

MITSUBISHI ELECTRIC CORPORATION
HEAD OFFICE: TOKYO BUILDING, 2-7-3, MARUNOUCHI, CHIYODA-KU, TOKYO 100-8310, JAPAN