

## Air-Conditioners For Building Application INDOOR UNIT

# PLFY-M·VEM Series

English is original.	OPERATION MANUAL	FOR USER	English
Übersetzung des Originals.	BEDIENUNGSHANDBUCH	FÜR BENUTZER	Deutsch
Traduction du texte d'origine.	MANUEL D'UTILISATION	POUR L'UTILISATEUR	Français
Vertaling van het origineel.	BEDIENINGSHANDLEIDING	VOOR DE GEBRUIKER	Nederlands
Traducción del original.	MANUAL DE INSTRUCCIONES	PARA EL USUARIO	Español
Traduzione dell'originale.	ISTRUZIONI DI FUNZIONAMENTO	PER L'UTENTE	Italiano
Μετάφραση του αρχικού.	ΕΓΧΕΙΡΙΔΙΟ ΟΔΗΓΙΩΝ ΧΡΗΣΕΩΣ	ΓΙΑ ΤΟΝ ΧΡΗΣΤΗ	Ελληνικό
Tradução do original.	MANUAL DE OPERAÇÃO	PARA O UTILIZADOR	Português
Oversættelse af den originale tekst.	DRIFTSMANUAL	TIL BRUGER	Dansk
Översättning från originalet.	DRIFTSMANUAL	FÖR ANVÄNDAREN	Svenska
Aslı İngilizce'dir.	İŞLETME ELKİTABI	KULLANICI İÇİN	Türkçe
Перевод оригинала.	РУКОВОДСТВО ПО ЭКСПЛУАТАЦИИ	ДЛЯ ПОЛЬЗОВАТЕЛЯ	Русский
Переклад оригіналу.	ПОСІБНИК З ЕКСПЛУАТАЦІЇ	ДЛЯ КОРИСТУВАЧА	Українська
Оригиналът е текстът на английски език.	РЪКОВОДСТВО ЗА ЕКСПЛОАТАЦИЯ	ЗА ПОТРЕБИТЕЛЯ	Български
Językiem oryginału jest język angielski.	INSTRUKCJA OBSŁUGI	INFORMACJA DLA UŻYTKOWNIKA	Polski
Originalspråket er engelsk.	BRUKSANVISNING	FOR BRUKER	Norsk
Englanti on alkuperäinen.	KÄYTTÖOPAS	KÄYTTÄJÄLLE	Suomi
Originál je v angličtině.	PROVOZNÍ PŘÍRUČKA	PRO UŽIVATELE	Čeština
Preklad anglického originálu.	NÁVOD NA OBSLUHU	PRE POUŽÍVATEĽA	Slovenčina
Az angol változat az eredeti.	HASZNÁLATI KÉZIKÖNYV	A FELHASZNÁLÓNAK	Magyar
Izvirnik je v angleščini.	NAVODILA ZA UPORABO	ZA UPORABNIKA	Slovenščina
Textul original este în limba engleză.	MANUAL DE UTILIZARE	PENTRU UTILIZATOR	Română
Originaaljuhend on ingliskeelne.	KASUTUSJUHEND	KASUTAJALE	Eesti
Orīģināls ir angļu valodā.	LIETOŠANAS ROKASGRĀMATA	LIETOTĀJIEM	Latviski
Originalas yra anglų k.	NAUDOJIMO VADOVAS	SKIRTA NAUDOTOJUI	Lietuviškai
Jezik originala je engleski.	PRIRUČNIK ZA RUKOVANJE	ZA KORISNIKA	Hrvatski
Prevod originala.	UPUTSTVO ZA RUKOVANJE	ZA KORISNIKA	Srpski

1. Consignes de sécurité.....	1	5. Fonctionnement d'urgence de la télécommande sans fil .....	16
2. Nomenclature .....	3	6. Entretien et nettoyage .....	17
3. Fonctionnement.....	6	7. Guide de dépannage .....	18
4. Minuterie.....	16	8. Spécifications techniques .....	20

Ce symbole est utilisé uniquement pour les pays concernés.

Ce symbole est conforme à la directive 2012/19/UE Article 14 Informations pour les utilisateurs et à l'Annexe IX, et/ou à la directive 2006/66/CE Article 20 Information de l'utilisateur final et à l'Annexe II.



Remarque

Fig. 1

Votre produit Mitsubishi Electric est conçu et fabriqué avec des matériels et des composants de qualité supérieure qui peuvent être recyclés et/ou réutilisés. Ce symbole signifie que les équipements électriques et électroniques, les batteries et les accumulateurs, à la fin de leur durée de service, doivent être éliminés séparément des ordures ménagères. Si un symbole chimique est imprimé sous le symbole (Fig. 1), il signifie que la batterie ou l'accumulateur contient une certaine concentration de métal lourd.

Elle sera indiquée comme suit : Hg : mercure (0,0005%), Cd : cadmium (0,002%), Pb : plomb (0,004%)

Dans l'Union Européenne, il existe des systèmes sélectifs de collecte pour les produits électriques et électroniques, les batteries et les accumulateurs usagés. Nous vous prions donc de confier cet équipement, ces batteries et ces accumulateurs à votre centre local de collecte/recyclage. Aidez-nous à conserver l'environnement dans lequel nous vivons ! Les machines ou appareils électriques et électroniques contiennent souvent des matières qui, si elles sont traitées ou éliminées de manière inappropriée, peuvent s'avérer potentiellement dangereuses pour la santé humaine et pour l'environnement. Cependant, ces matières sont nécessaires au bon fonctionnement de votre appareil ou de votre machine. Pour cette raison, il vous est demandé de ne pas vous débarrasser de votre appareil ou machine usagé avec vos ordures ménagères.

Remarque :

Dans le présent manuel d'utilisation, l'expression "Télécommande filaire" fait référence au modèle PAR-41MAA.

Pour toute information relative à un autre modèle de télécommande, reportez-vous au livret d'instructions fourni dans la boîte de cette dernière.

## 1. Consignes de sécurité

- ▶ Avant d'installer le climatiseur, lire attentivement toutes les "Consignes de sécurité".
- ▶ Les "Consignes de sécurité" reprennent des points très importants concernant la sécurité. Veuillez bien à les suivre.
- ▶ Veuillez consulter ou obtenir la permission votre compagnie d'électricité avant de connecter votre système.

### SIGNIFICATION DES SYMBOLES AFFICHÉS SUR L'APPAREIL

	<b>AVERTISSEMENT</b> (Risque d'incendie)	Ce symbole est utilisé uniquement pour le réfrigérant R32. Le type de réfrigérant est indiqué sur la plaque signalétique de l'appareil extérieur. Si le type de réfrigérant est le R32, cet appareil utilise un réfrigérant inflammable. Si le réfrigérant fuit et entre en contact avec une flamme ou une pièce chaude, il produira un gaz toxique et un incendie risque de se déclencher.
		Veuillez lire le MANUEL D'INSTALLATION avec soin avant utilisation.
		Le personnel d'entretien est tenu de lire avec soin le MANUEL D'UTILISATION et le MANUEL D'INSTALLATION avant utilisation.
		De plus amples informations sont disponibles dans le MANUEL D'UTILISATION, le MANUEL D'INSTALLATION et documents similaires.

#### Symboles utilisés dans le texte

Avertissement :

Précautions à suivre pour éviter tout danger de blessure ou de décès de l'utilisateur.

Précaution :

Décrit les précautions qui doivent être prises pour éviter d'endommager l'appareil.

Avertissement :

- Ces appareils ne sont pas accessibles au public.
- Cet appareil ne doit pas être installé par l'utilisateur. Demander au revendeur ou à une société agréée de l'installer. Si l'appareil n'est pas correctement installé il peut y avoir un risque de fuite d'eau, d'électrocution ou d'incendie.
- Ne pas modifier l'appareil. Cela pourrait provoquer un risque d'incendie, d'électrocution, de blessure ou de fuite d'eau.
- Ne pas marcher sur l'appareil ni y déposer des objets.
- Ne jamais éclabousser l'appareil ni le toucher avec des mains humides. Il pourrait en résulter un risque d'électrocution.
- Ne pas vaporiser de gaz inflammable à proximité de l'appareil sous risque d'incendie.
- Ne pas placer de chauffage au gaz ou tout autre appareil fonctionnant avec une flamme vive là où il serait exposé à l'échappement d'air du climatiseur. Cela risquerait de provoquer une mauvaise combustion.
- Ne pas retirer la face avant ou la protection du ventilateur de l'appareil extérieur pendant son fonctionnement.
- Ne réparez jamais l'unité et ne la transportez jamais sur un autre site par vous-même.
- Si vous remarquez des vibrations ou des bruits particulièrement anormaux, arrêter l'appareil, éteindre l'interrupteur et prendre contact avec le revendeur.
- Ne jamais mettre des doigts, des bâtons, etc. dans les entrées et sorties d'air.
- Si vous sentez des odeurs étranges, arrêter l'appareil, le mettre hors tension et contacter le revendeur. Si vous ne procédez pas de cette façon, il pourrait y avoir risque de panne, d'électrocution ou d'incendie.
- Ne JAMAIS laisser des enfants ou des personnes handicapées utiliser le climatiseur sans surveillance.

#### Symboles utilisés dans les illustrations

: Indique un élément qui doit être mis à la terre.

- Si le gaz de réfrigérant fuit, arrêter le fonctionnement du climatiseur, aérer convenablement la pièce et prendre contact avec le revendeur.
- Cet appareil est conçu pour être utilisé par des utilisateurs experts ou spécialement formés dans des ateliers, dans l'industrie légère ou des exploitations agricoles, ou pour une utilisation commerciale par des non-spécialistes.
- Cet appareil n'est pas conçu pour être utilisé par des personnes (y compris des enfants) présentant des capacités physiques, sensorielles ou mentales réduites, ou manquant d'expérience et de connaissances, à moins qu'elles ne soient supervisées ou aient reçu des instructions relatives à l'utilisation de l'appareil par une personne responsable de leur sécurité.
- Les enfants doivent être surveillés pour s'assurer qu'ils ne jouent pas avec l'appareil.
- Cet appareil peut être utilisé par des enfants de 8 ans et plus et des personnes dont les capacités mentales, sensorielles ou physiques sont réduites, ou manquant d'expérience et de connaissances, dès lors qu'elles sont supervisées ou ont reçu une formation relative à l'utilisation de l'appareil et comprennent les dangers associés à celui-ci. Les enfants ne doivent pas jouer avec l'appareil. Le nettoyage et l'entretien ne peuvent pas être effectués par un enfant sans surveillance.

# 1. Consignes de sécurité

- Lors de l'installation, du déplacement ou de l'entretien du climatiseur, n'utilisez que le réfrigérant indiqué sur l'appareil extérieur pour remplir les tuyaux de réfrigérant. Ne pas le mélanger avec un autre réfrigérant et faire le vide d'air dans les tuyaux.

Si du réfrigérant est mélangé avec de l'air, cela peut provoquer des pointes de pression dans les tuyaux de réfrigérant et entraîner une explosion et d'autres risques.

L'utilisation d'un réfrigérant différent de celui spécifié pour le climatiseur peut entraîner des défaillances mécaniques, des dysfonctionnements du système ou une panne de l'appareil. Dans le pire des cas, cela peut entraîner un obstacle à la mise en sécurité du produit.

- Cet appareil doit être installé dans des pièces dont l'espace au sol est supérieur à celui indiqué dans le manuel d'installation de l'appareil extérieur.  
Consulter le manuel d'installation de l'appareil extérieur.
- Ne faites usage d'aucun moyen visant à accélérer le processus de dégivrage ou à nettoyer autre que ceux recommandés par le fabricant.
- L'appareil doit être rangé dans une pièce ne contenant aucune source d'allumage continue (exemple : flammes nues, appareil à gaz ou chauffage électrique).
- Ne percez pas et ne brûlez pas l'appareil.
- Sachez que les réfrigérants peuvent être inodores.

## ⚠ Précaution :

- Ne pas utiliser d'objet pointu pour enfoncer les touches car cela risquerait d'endommager la commande à distance.
- Ne jamais obstruer les entrées et sorties des appareils extérieurs et intérieurs.
- N'essuyez jamais la télécommande avec un chiffon imbibé de diluant, de benzène, etc.
- Ne faites pas fonctionner l'unité pendant une période prolongée avec un taux d'humidité important, par exemple, lorsqu'une porte ou une fenêtre est ouverte. En mode de refroidissement, si l'unité fonctionne longtemps dans une pièce très humide (humidité relative de 80 % ou plus), l'eau condensée à l'intérieur du climatiseur risque de s'écouler et d'endommager le mobilier, etc.
- Ne touchez pas à l'ailette de sortie d'air supérieure ou au clapet de sortie d'air inférieur lors du fonctionnement. Sinon, de la condensation risque de se former et l'unité risque de cesser de fonctionner.

- Une fuite de réfrigérant peut entraîner une asphyxie. Fournissez une ventilation adéquate en accord avec la norme EN378-1.
- Assurez-vous que la tuyauterie est enveloppée d'isolant. Un contact direct avec la tuyauterie nue peut entraîner des brûlures ou des engelures.
- Ne mettez jamais des piles dans la bouche pour quelque raison que ce soit pour éviter de les avaler par accident.
- Le fait d'ingérer des piles peut entraîner un étouffement et/ou un empoisonnement.
- Installez l'unité sur une structure rigide pour prévenir un bruit de fonctionnement et une vibration excessifs.
- Les mesures de niveau sonore ont été effectuées en accord avec les normes JIS C9612, JIS B8616, ISO 5151(T1) et ISO 13523(T1).

## Rangement de l'appareil

Lorsque vous devez ranger l'appareil, veuillez consulter votre revendeur.

## 2. Nomenclature

### ■ Unité interne

		PLFY-M-VEM
Modes du ventilateur		4 modes + Auto
Ailette	Niveaux	5 niveaux
	Oscillation automatique	Disponible
Louvre		Non disponible
Filtre		Longue durée
Témoin de nettoyage du filtre		2.500 heures
Saisissez le numéro du réglage du modèle de l'unité intérieure que vous souhaitez utiliser.		065 (001)

\* Pour les systèmes capables de fonctionner simultanément en modes de refroidissement et de chauffage, utilisez le réglage indiqué entre parenthèses ( ).  
Pour plus de détails sur la procédure de réglage, reportez-vous au manuel d'installation.

### ■ Télécommande filaire

#### Interface de la télécommande

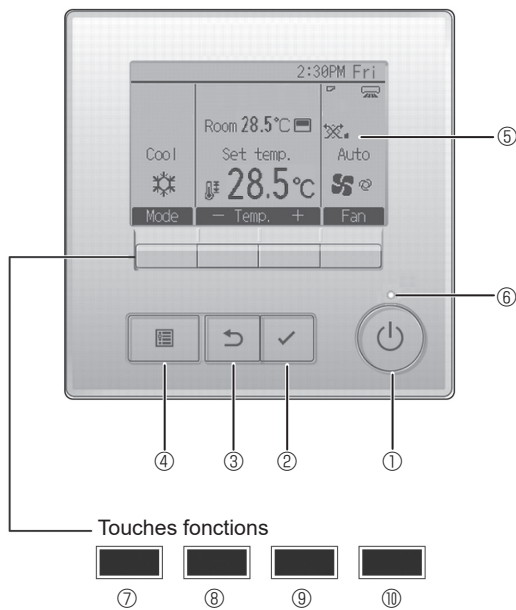

#### ① Touche [MARCHE / ARRÊT]

Pressez pour allumer ou éteindre l'appareil intérieur.

#### ② Touche [CHOIX]

Pressez pour enregistrer les paramètres.

#### ③ Touche [RETOUR]

Pressez pour revenir à l'écran précédent.

#### ④ Touche [MENU]

Pressez pour ouvrir le Menu général.

#### ⑤ Écran LCD rétroéclairé

Les paramètres de fonctionnement s'affichent.

Lorsque le rétroéclairage est éteint, appuyer sur une touche l'allume, et il reste allumé pendant un certain temps en fonction de l'affichage.

Lorsque le rétroéclairage est éteint, appuyer sur une touche ne fait que l'allumer, sans exécuter la fonction. (à l'exception de la touche [MARCHE / ARRÊT])

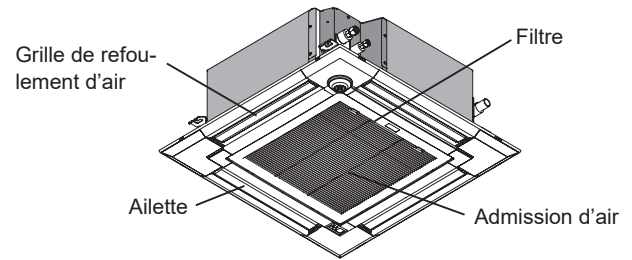

Les fonctions réalisées par les touches varient en fonction de l'écran. Consultez le guide des touches en bas de l'écran LCD pour voir les fonctions correspondant à un écran donné.

Lorsque le système est piloté à distance, le guide de fonction des touches n'apparaît pas pour les touches verrouillées.

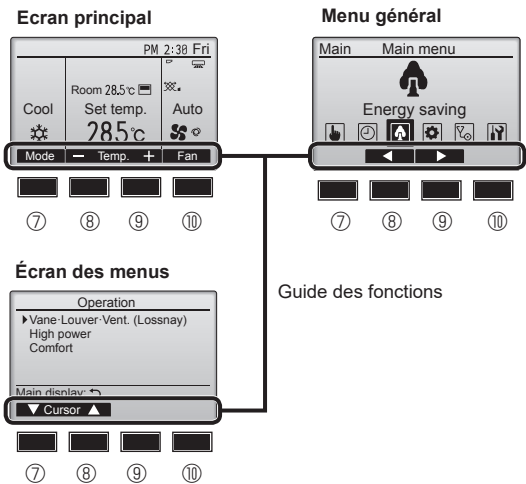

#### ⑥ Voyant Marche / Arrêt

Cette lampe s'allume en vert lorsque le système est en fonctionnement. Elle clignote lorsque la télécommande est en cours de démarrage ou en cas d'erreur.

#### ⑦ Touche fonction [F1]

Ecran principal : Pressez pour régler le mode de fonctionnement.  
Ecran des menus : La fonction des touches varie selon l'écran.

#### ⑧ Touche fonction [F2]

Ecran principal : Pressez pour diminuer la température.  
Menu principal : Appuyez pour déplacer le curseur vers la gauche.  
Ecran des menus : La fonction des touches varie selon l'écran.

#### ⑨ Touche fonction [F3]

Ecran principal : Pressez pour augmenter la température.  
Menu principal : Appuyez pour déplacer le curseur vers la droite.  
Ecran des menus : La fonction des touches varie selon l'écran.

#### ⑩ Touche fonction [F4]

Ecran principal : Pressez pour changer la vitesse du ventilateur.  
Ecran des menus : La fonction des touches varie selon l'écran.

## 2. Nomenclature

### Afficheur

L'écran principal peut être affiché dans deux modes différents : "complet" et "basic". Le réglage usine est "complet". Pour passer au mode "basic", changez-le dans l'écran principal. (Reportez-vous au manuel d'utilisation inclus avec la télécommande.)

<Mode complet>

\* Toutes les icônes sont affichées pour la compréhension.

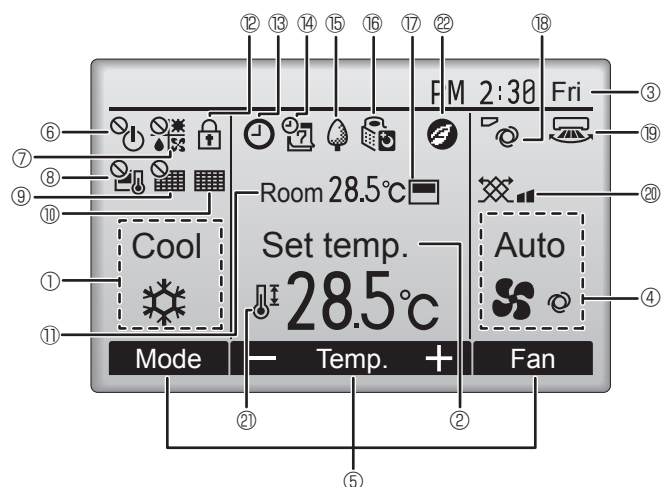

<Mode basic>

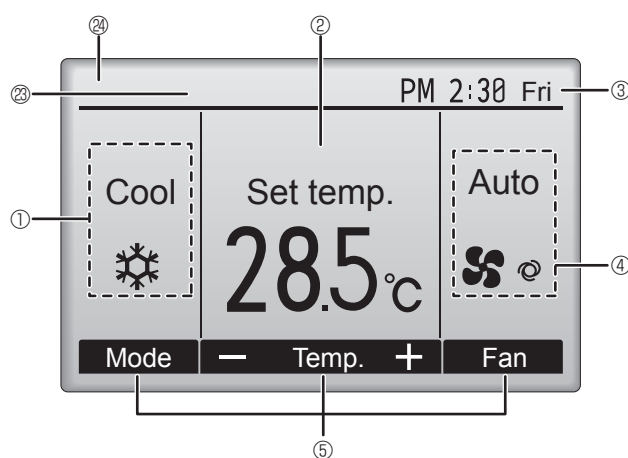

#### ① Mode de fonctionnement

#### ② Température programmée

#### ③ Horloge

#### ④ Vitesse du ventilateur

#### ⑤ Guide des fonctions des touches

Les fonctions correspondant aux touches s'affichent ici.



S'affiche lorsque la marche et l'arrêt sont pilotés de façon centralisée.



S'affiche lorsque le mode de fonctionnement est piloté de façon centralisée.



S'affiche lorsque la température sélectionnée est pilotée de façon centralisée.



S'affiche si la remise à zéro du filtre est pilotée de façon centralisée.



Indique si le filtre a besoin d'entretien.

#### ⑪ Température de la pièce



S'affiche lorsque les touches sont verrouillées.



Apparaît lorsque la fonction « ON/OFF timer », « Réduit de nuit » ou « Arrêt Auto » timer est activée.



apparaît lorsque le timer est désactivé par le système de contrôle centralisé.



S'affiche si le programmateur hebdomadaire est activé.



S'affiche lorsque le système est en mode économie d'énergie. (Ceci n'apparaîtra pas sur certains modèles d'unités intérieures)



S'affiche lorsque les appareils extérieurs sont en mode silencieux.



S'affiche lorsque la thermistance intégrée à la télécommande est utilisée pour mesurer la température de la pièce (⑪).



s'affiche lorsque la thermistance de l'appareil intérieur est utilisée pour mesurer la température de la pièce.



Indique le réglage du déflecteur.



Indique le réglage des ailettes.



Indique les réglages de la ventilation.



S'affiche lorsque la plage de température de réglage est réduite.



S'affiche lorsque le mode d'économies d'énergie est activé à l'aide d'une fonction "3D i-see Sensor".

#### ②③ Commande centralisée

S'affiche pendant une certaine période de temps lorsqu'un élément à commande centralisée est activé.

#### ②④ Affichage d'erreur préliminaire

Un code d'erreur s'affiche pendant l'erreur préliminaire.

La plupart des réglages (sauf ON/OFF, le mode, la vitesse du ventilateur, la température) peuvent se faire à partir du menu principal.

## 2. Nomenclature

### ■ Pour la télécommande sans fil (pièces en option)

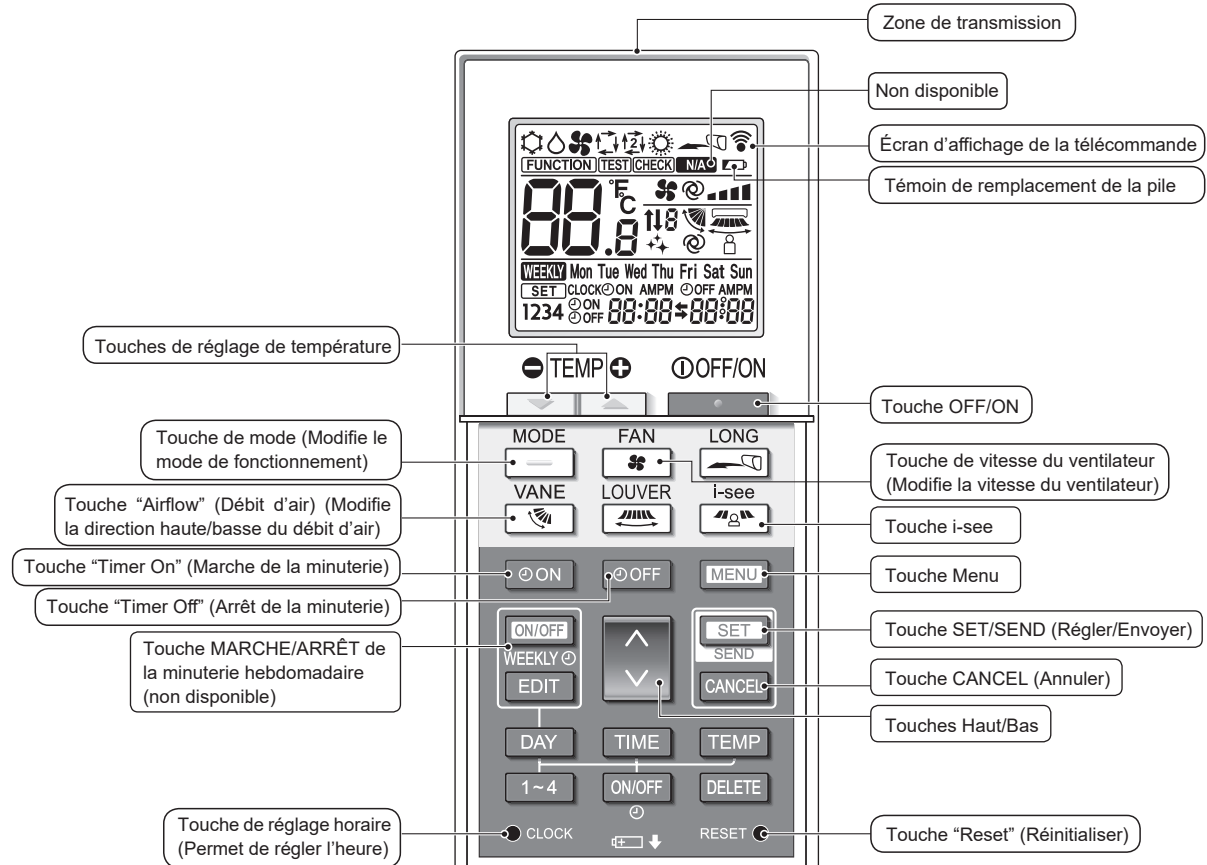

**Mode de fonctionnement**

- Froid (F) / Déshu. (D)
- Ventil. (V) / Auto (point de réglage unique)
- Chaud (C) / Auto\* (point de réglage double)

\* Le réglage initial est nécessaire. Voir le manuel d'installation.

**Réglage de la température**

Les unités de température peuvent être changées. Pour plus de détails, voir le manuel d'installation.

**Réglage du déflecteur**

Étape 1 Étape 2 Étape 3 Étape 4 Étape 5 Balayage Auto

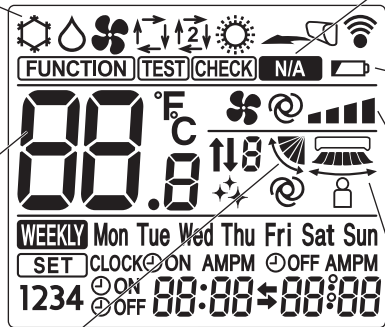

**Non disponible**

S'affiche lorsqu'une fonction non prise en charge est sélectionnée.

**Témoin de remplacement de la pile**

S'affiche lorsque la capacité résiduelle de la batterie est faible.

**Réglage de la vitesse du ventilateur**

Auto

**3D i-see Sensor (distribution d'air)**

Par défaut Direct Indirect

Quand Direct ou Indirect est sélectionné, le réglage des ailettes est réglé sur "Auto".

## 2. Nomenclature

### Remarques (Pour télécommande sans fil uniquement) :

- Pour utiliser la télécommande sans fil, pointez-la vers le récepteur de l'appareil intérieur.
- Si la télécommande est utilisée dans les 2 minutes qui suivent la mise sous tension de l'appareil intérieur, celui-ci peut émettre deux bips successifs indiquant que le contrôle automatique initial est en cours.
- L'appareil intérieur émet des bips pour confirmer que le signal transmis par la télécommande a été reçu. Les signaux peuvent être reçus jusqu'à 7 mètres environ en ligne droite à partir de l'appareil intérieur et dans une zone de 45° vers la gauche ou la droite de l'appareil. Cependant, une lumière vive ou fluorescente peut gêner la réception de signaux de l'appareil intérieur.
- L'appareil doit être contrôlé si le voyant d'opération près du récepteur de l'unité intérieure clignote. Consultez votre revendeur pour le service.
- Manipulez la télécommande avec précaution ! Ne la faites pas tomber et ne lui infligez pas de chocs violents. De plus, évitez de mouiller la télécommande et ne la laissez pas dans un endroit humide.
- Pour éviter de chercher la télécommande, placez le support fourni avec la télécommande sur un mur et veillez à replacer la télécommande dans le support après chaque utilisation.
- Si l'appareil intérieur émet 4 bips lorsque vous utilisez la télécommande sans fil, changez le réglage de mode automatique en mode AUTO (point de réglage unique) ou AUTO (point de réglage double).  
Pour plus d'informations, reportez-vous à la notice jointe (feuille A5) ou au manuel d'installation.

### Insertion/remplacement de la pile

1. Retirez le couvercle supérieur, insérez deux piles LR6 AA, puis reposez le couvercle.

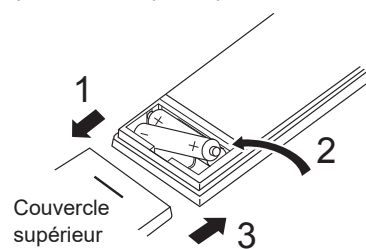

Deux piles LR6 AA  
Insérez d'abord le pôle (-) négatif de chaque pile. Insérez les piles en respectant la polarité indiquée (+, -)!

2. Appuyez sur la touche "Reset" (Réinitialiser).

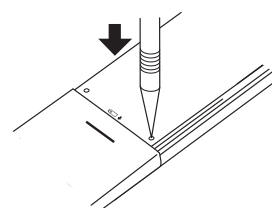

Appuyez sur la touche "Reset" (Réinitialiser) avec un objet dont l'extrémité est étroite.

Une fois la pile insérée/remplacée, veuillez régler l'horloge.

Si vous ne réglez pas l'horloge, vous ne pouvez pas utiliser une partie des fonctions de la télécommande.

## 3. Fonctionnement

- Concernant le mode de fonctionnement, reportez-vous au manuel d'utilisation fourni avec chaque télécommande.

### 3.1. Marche/arrêt

#### [MARCHE]



Pressez la touche [MARCHE / ARRÊT]. La lampe Marche / Arrêt s'allume en vert, et l'appareil démarre. Lorsque "LED lighting" (Éclairage LED) est réglé sur "No" (Non), le témoin ON/OFF ne s'allumera pas.

#### [ARRÊT]



Pressez à nouveau la touche [MARCHE / ARRÊT]. La lampe Marche / Arrêt s'éteint, et l'appareil s'arrête.

#### Remarque :

Même si vous appuyez sur la touche Marche/Arrêt immédiatement après le début de la procédure d'arrêt, le climatiseur ne redémarrera pas avant 3 minutes environ. Ceci a pour but d'éviter le risque d'endommagement des composants internes.

- Fonctionnement au moment du redémarrage

	Télécommande filaire	Télécommande sans fil
Mode de fonctionnement	Mode de fonctionnement avant la mise hors tension.	Mode de fonctionnement au moment où la télécommande sans fil est allumée.
Température programmée	Température programmée avant la mise hors tension.	Température pré-réglée au moment où la télécommande sans fil est allumée.
Vitesse du ventilateur	Vitesse du ventilateur avant la mise hors tension.	Vitesse du ventilateur au moment où la télécommande sans fil est allumée.
Direction du flux d'air	Direction du flux d'air avant la mise hors tension.	Direction du flux d'air au moment où la télécommande sans fil est allumée.

- Plage de réglage de la température

Mode de fonctionnement	Plage de réglage de la température
Froid / Déshu.	19 – 30 °C
Chaud	17 – 28 °C
Auto	19 – 28 °C
Ventil.	Non réglable

La plage des températures réglables dépend du modèle des unités externes et de la télécommande.

## 3. Fonctionnement

### 3.2. Sélection du mode

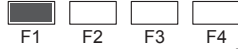
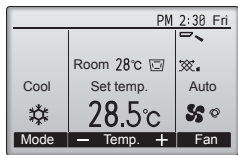

Chaque pression sur la touche [F1] fait défiler les modes de fonctionnement suivants. Sélectionnez le mode de fonctionnement désiré.

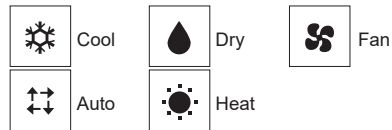

• Les modes de fonctionnement qui ne sont pas disponibles avec les modèles des unités externes utilisées n'apparaîtront pas sur l'affichage.

#### Que signifie le fait que l'icône du mode clignote

L'icône de mode clignote lorsque d'autres appareils intérieurs du même système réfrigérant (connectés au même appareil extérieur) sont déjà dans un mode différent. Dans ce cas, les autres appareils du même groupe ne peuvent fonctionner que dans le même mode.

### 3.3. Réglage de la température

<“Cool” (Froid), “Dry” (Désu.), “Heat” (Chaud), et “Auto” (point de réglage unique)>

fr

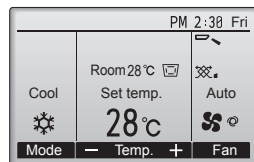
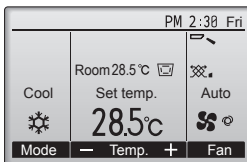

Exemple d'affichage  
(Centigrade avec incréments de 1- degrés)

Appuyez sur la touche [F2] pour diminuer la température programmée, et la touche [F3] pour l'augmenter.

- Reportez-vous au tableau 3.1. pour les plages de température qui peuvent être sélectionnées pour les différents modes de fonctionnement.
- La plage de température ne peut pas être programmée en mode ventilation.
- Les températures programmées sont affichées soit en Centigrade avec incréments de 0,5- ou 1-degrés, soit en Fahrenheit, selon le modèle d'unité intérieure et le réglage du mode d'affichage sur la télécommande.

#### Fonctionnement automatique (point de réglage unique)

- En fonction de la température définie préalablement, l'opération de refroidissement débutera si la température de la pièce est trop élevée ; à l'inverse, l'opération de chauffage débutera si la température de la pièce est trop basse.
- En mode de fonctionnement automatique, le climatiseur passera en mode de refroidissement si la température de la pièce varie et affiche 1,5 °C ou plus au-dessus de la température définie pendant 3 minutes. De la même façon, le climatiseur passera en mode de chauffage si la température de la pièce affiche 1,5 °C ou plus audessous de la température définie pendant 3 minutes.

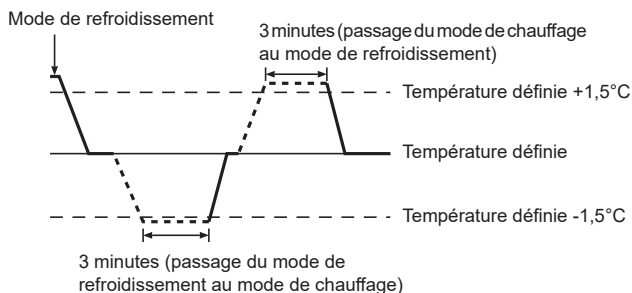

- La température ambiante est automatiquement ajustée de manière à maintenir une température fixe, le refroidissement est quelques degrés plus chaud et le chauffage, quelques degrés plus froid que la température ambiante définie une fois la température atteinte (mode d'économies d'énergie automatique).

#### <Mode Auto (point de réglage double)>

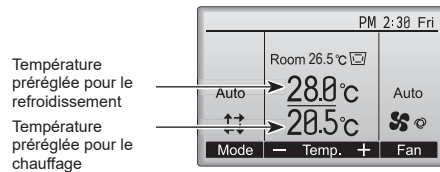

Température pré-réglée pour le refroidissement  
Température pré-réglée pour le chauffage



- ① Les températures pré-réglées définies s'affichent. Appuyez sur la touche [F2] ou [F3] pour afficher l'écran des réglages.

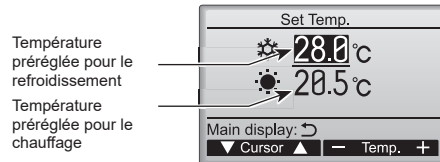

Température pré-réglée pour le refroidissement  
Température pré-réglée pour le chauffage



- ② Appuyez sur la touche [F1] ou [F2] pour placer le curseur sur le réglage de température souhaité (refroidissement ou chauffage). Appuyez sur la touche [F3] pour diminuer la température sélectionnée et sur la touche [F4] pour l'augmenter.

- Reportez-vous au tableau 3.1. pour les plages de température qui peuvent être sélectionnées pour les différents modes de fonctionnement.
- Les températures pré-réglées pour le refroidissement et le chauffage en mode “Auto” (point de réglage double) sont également utilisées en mode “Cool” (Froid)/“Dry” (Désu.) et en mode “Heat” (Chaud).
- Les températures pré-réglées pour le refroidissement et le chauffage en mode “Auto” (point de réglage double) doivent remplir les conditions suivantes :
  - La température de refroidissement pré-réglée est supérieure à la température de chauffage pré-réglée.
  - L'écart minimal requis entre les températures de refroidissement et de chauffage pré-réglées est respecté (il varie en fonction des modèles d'unités intérieures connectées).
- \* Si les températures pré-réglées sont définies d'une manière qui ne respecte pas l'écart minimal requis, les deux températures pré-réglées sont automatiquement modifiées en fonction des plages de réglages autorisées.

#### Navigation dans les écrans

- Pour retourner à l'écran principal... Touche [RETOUR]

#### Fonctionnement automatique (Point de réglage double)

Lorsque le mode de fonctionnement est réglé sur “Auto” (point de réglage double), il est possible de définir deux températures pré-réglées (une pour le refroidissement et une pour le chauffage). Selon la température ambiante, l'appareil intérieur fonctionne automatiquement en mode de refroidissement ou de chauffage et maintient la température ambiante dans la plage prédéfinie.

Le schéma ci-dessous illustre le fonctionnement de l'appareil intérieur en mode “Auto” (point de réglage double).

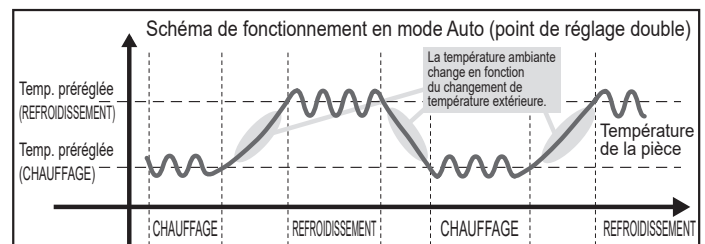



### 3. Fonctionnement

#### 3.4. Réglage de la vitesse du ventilateur

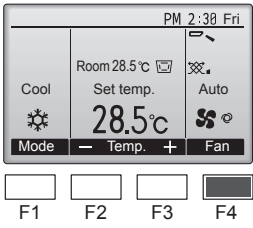

Pressez [F4] pour changer la vitesse du ventilateur, dans l'ordre suivant.

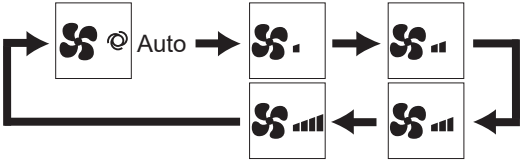

- Les vitesses de ventilation disponibles dépendent du modèle d'appareil intérieur.

**Remarque :**

- Le nombre de ventilateurs disponible dépend du type d'unité connectée. Notez aussi que certaines unités ne permettent que le réglage "Auto".
- Dans les cas suivants, la vitesse de ventilation actuelle générée par l'unité différera de la vitesse indiquée au niveau de la commande à distance.
  1. Lorsque l'écran affiche "STAND BY" (ATTENTE) ou "DEFROST" (DEGIVRE).
  2. Lorsque la température de l'échangeur thermique est basse en mode de chauffage. (par ex. immédiatement après le lancement de l'opération de chauffage) (par ex. immédiatement après le lancement de l'opération de chauffage)
  3. En mode CHAUFFAGE, quand la température ambiante dans la pièce est supérieure à la température réglée.
  4. En mode de refroidissement, lorsque la température ambiante est inférieure à la température définie.
  5. Quand l'unité est en mode SEC.

#### 3.5. Réglage de la direction du débit d'air

##### 3.5.1. Naviguer dans le Menu général

**<Menu général>**

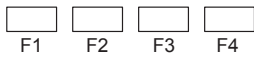

Appuyez sur la touche [MENU] de l'affichage principal. Le Menu général apparaît.

**<Choix de la fonction>**

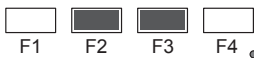
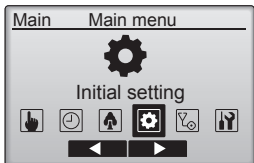

Appuyez sur [F2] pour déplacer le curseur vers la gauche. Appuyez sur [F3] pour déplacer le curseur vers la droite.

**<Fermer le Menu général>**

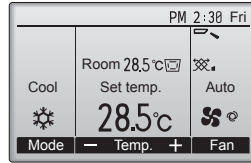

Pressez la touche [RETOUR] pour sortir du Menu général, et retourner sur l'écran principal.

Si aucune touche n'est appuyée pendant 10 minutes, l'affichage revient automatiquement à l'écran principal. Tous les paramètres qui n'ont pas été sauvegardés seront perdus.

**<Affichage des fonctions non prises en charge>**



Le message à gauche s'affiche si l'utilisateur sélectionne une fonction non prise en charge par le modèle d'appareil intérieur considéré.

fr

## 3. Fonctionnement

### 3.5.2. Vane-Vent (Lossnay)

<Accéder au menu>

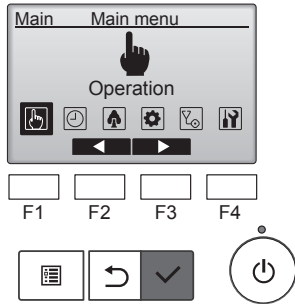

Sélectionnez "Operation" (Fonctionnement) dans le menu principal (reportez-vous à la 3.5.1.) et appuyez sur la touche [CHOIX].

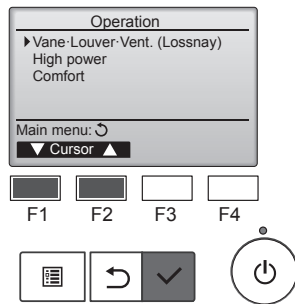

Sélectionnez "Vane•Louver•Vent. (Lossnay)" (aillette louver évent (Lossnay)) ou "Vane•3D i-See•Vent. (Lossnay)" (Ailette 3D i-See Évén (Lossnay)) dans le menu Operation (Fonctionnement) et appuyez sur la touche [CHOIX].

fr

#### Réglage des ailettes (direction d'air verticale)

<3D i-see Sensor pris en charge>

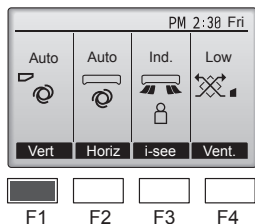

<3D i-see Sensor pris en charge>  
Appuyez sur la touche [F1].

<3D i-see Sensor non pris en charge>  
Appuyez sur la touche [F1] ou [F2].

Appuyez sur le bouton comme indiqué ci-dessus pour passer en revue les options de réglage suivantes.

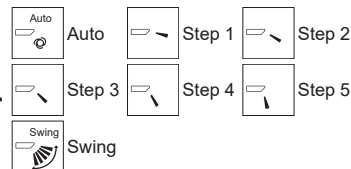

Sélectionnez "Swing" (oscillation) pour déplacer les ailettes de haut en bas automatiquement. Lorsqu'elle est réglée sur "Step 1" (Étape 1) à "Step 5" (Étape 5), l'aillette reste fixe à l'angle sélectionné.

<3D i-see Sensor non pris en charge>

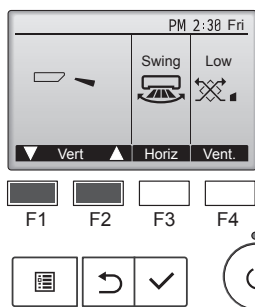

#### Réglage du louver (direction d'air horizontale)

<3D i-see Sensor pris en charge>

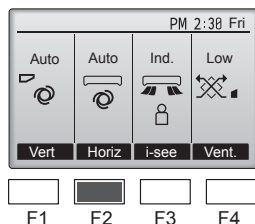

<3D i-see Sensor pris en charge>  
Appuyez sur la touche [F2].

<3D i-see Sensor non pris en charge>  
Appuyez sur la touche [F3].

Lorsque la fonction de direction d'air horizontale est prise en charge, les options de réglage suivantes sont disponibles.



<3D i-see Sensor non pris en charge>

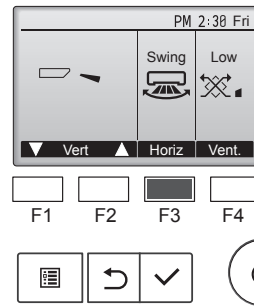

#### Réglage du 3D i-see Sensor

Ce réglage n'est pas possible lorsque la fonction 3D i-see Sensor n'est pas prise en charge.

\* Pour voir si l'appareil prend la fonction en charge ou non, reportez-vous au livret d'instructions de l'appareil intérieur.

<3D i-see Sensor pris en charge>

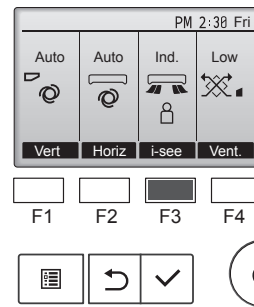

<3D i-see Sensor pris en charge>  
Appuyez sur la touche [F3] pour passer en revue les options de réglage suivantes.

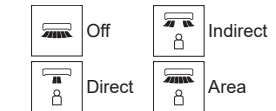

Lorsque le réglage est "Indirect," "Direct," ou "Area," (Zone), les réglages de direction de l'air verticale et horizontale sont définis sur "Auto."

#### Réglage de la ventilation

<3D i-see Sensor pris en charge>

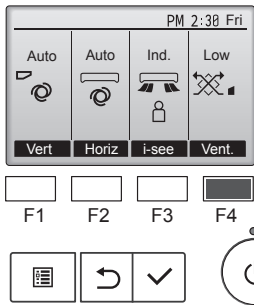

<3D i-see Sensor pris/non pris en charge>

Appuyez sur la touche [F4] pour passer en revue les options de réglage suivantes.



• Le ventilateur de certains modèles d'appareils intérieurs peut être relié à certains modèles d'appareils de ventilation.

<3D i-see Sensor non pris en charge>

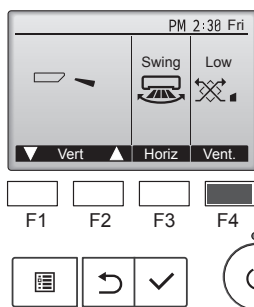

#### <Retour au menu général>

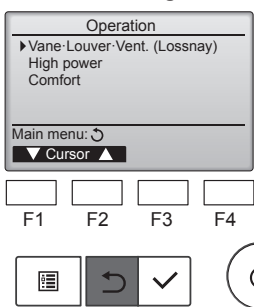

Appuyez sur la touche [RETOUR] pour revenir au menu Operation (Fonctionnement).

### 3. Fonctionnement

#### Remarques :

- Pendant l'oscillation, l'indication directionnelle à l'écran ne change pas en synchronisation avec les ailettes de l'unité.
- Les directions disponibles dépendent du type d'unités connectées.
- Dans les cas suivants, la direction actuelle de l'air différera de la direction indiquée au niveau de la commande à distance.
  1. Lorsque l'écran affiche "Standby" (Attente) ou "Defrost" (Degivre).
  2. Immédiatement après le démarrage du mode CHAUFFAGE (alors que le système attend que le changement de mode se fasse).
  3. En mode chauffage, quand la température ambiante dans la pièce est supérieure à la température réglée.

#### < Comment régler la direction haute/basse du courant d'air >

Pour les séries PLA-EA, seule la sortie particulière peut être fixée dans une certaine direction via les procédures détaillées ci-après. Seule la sortie réglée est fixée chaque fois que le climatiseur est allumé. (Les autres sorties suivent la direction haute/basse du courant d'air de la télécommande.)

#### Remarque :

Cette fonction ne peut pas être réglée selon les différentes unités extérieures à connecter.

#### ■ Explication des termes

- "Refrigerant address No." (No. d'adresse du réfrigérant) et "Unit No." (No. d'unité) sont les numéros assignés à chaque climatiseur.
- "No. de sortie" est le numéro assigné à chaque sortie du climatiseur. (Reportez-vous à l'illustration ci-dessous.)
- "Direction haute/basse du courant d'air" est la direction (l'angle) à fixer.



#### Réglage de la télécommande

La direction du courant d'air de cette sortie est contrôlée par le réglage de direction du courant d'air de la télécommande.

#### Fixation

La direction du courant d'air de cette sortie est fixée dans une direction particulière.

\* La direction de la sortie peut être fixée horizontalement pour éviter un courant d'air direct.

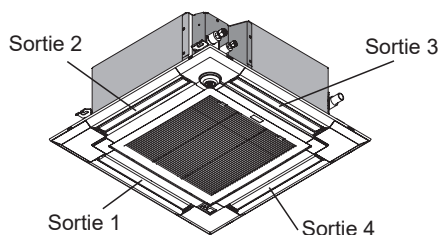

#### Remarque :

Le No. de sortie est indiqué par le nombre de rainures aux deux extrémités de chaque sortie d'air. Réglez la direction de l'air tout en vérifiant les informations indiquées sur l'affichage de la télécommande.

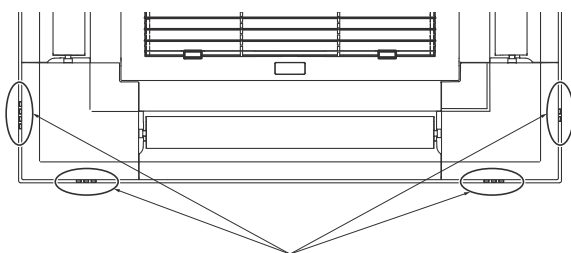

Marques d'identification de la sortie d'air

### 3. Fonctionnement

#### ■ Angle de rotation des volets (Direction de l'air verticale) (Télécommande filaire)

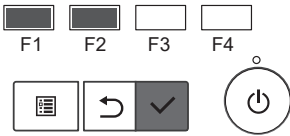
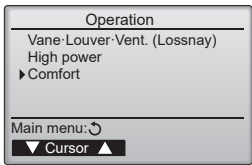

① Dans le menu de fonctionnement, sélectionnez "Comfort" (Confort) puis appuyez sur la touche [CHOIX].

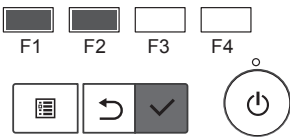
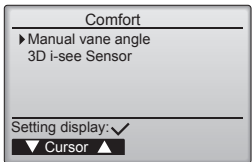

② Sélectionnez "Manual vane angle" (Angle d'ailette manuel) à l'aide de la touche [F1] ou [F2] puis appuyez sur la touche [CHOIX].

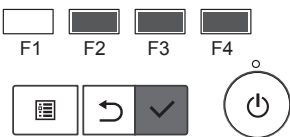
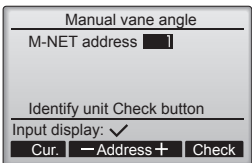

③ Sélectionnez, à l'aide de la touche [F2] ou [F3], la "M-NET address" (adresse M-NET) pour les unités dont les ailettes doivent être fixes, puis appuyez sur la touche [CHOIX]. Appuyez sur la touche [F4] pour confirmer le numéro. L'ailette de l'appareil intérieur cible seulement est orientée vers le bas.

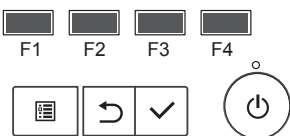
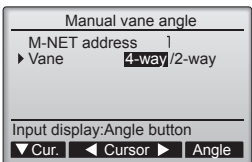

④ Sélectionnez "Vane" (Ailette) à l'aide de la touche [F1]. Sélectionnez "4-way" (4 directions) ou "2-way" (2 directions) à l'aide de la touche [F2] ou [F3] et appuyez sur la touche [F4].

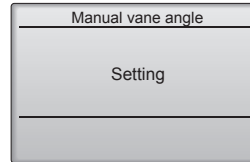
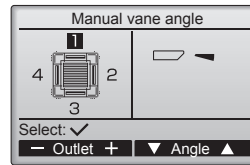

⑤ Le réglage actuel du déflecteur s'affiche.

Sélectionnez la sortie d'air désirée, de 1 à 4, à l'aide de [F1] et [F2].

- Sortie : "1", "2", "3", "4" et "1, 2, 3, 4 (Tous les sorties)"

Appuyez sur la touche [F3] ou [F4] pour faire défiler les options dans l'ordre suivant : "No setting (reset)" (Pas de réglage (réinitialisation)), "Step 1" (Étape 1), "Step 2" (Étape 2), "Step 3" (Étape 3), "Step 4" (Étape 4), "Step 5" (Étape 5) et "Draft reduction" (Réduction des courants d'air)\*. Choisissez le réglage désiré.

\* Draft reduction (Réduction des courants d'air)  
Le sens du flux d'air pour ce réglage est plus horizontal que le sens du flux d'air de "Step 1" (Étape 1) afin de réduire la sensation de courant d'air. La réduction de courant d'air ne peut être réglée que pour 1 ailette.

#### Remarque :

**N'utilisez pas le réglage Réduction des courants d'air dans un environnement très humide. De la condensation pourrait se former et s'égoutter.**

#### ■ Réglage du déflecteur

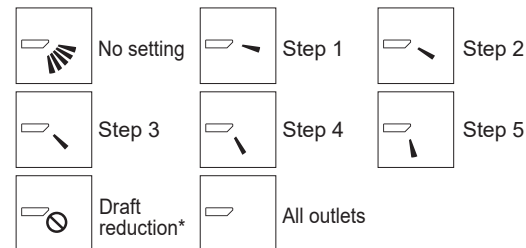

Pressez la touche [CHOIX] pour enregistrer les paramètres. Un écran s'affiche pour vous informer que les réglages sont en cours d'envoi.

Les changements seront effectués sur la sortie sélectionnée. L'écran revient automatiquement à celui indiqué ci-dessus (Étape 5) à la fin de la transmission.

Effectuez les réglages pour les autres sorties, selon la même procédure.

**Si toutes les sorties sont sélectionnées, sera affiché à la prochaine mise en route de l'appareil.**

Naviguer dans les écrans  
• Pour revenir à l'écran précédent ..... Touche [RETOUR]

### 3. Fonctionnement

#### ■ Angle des ailettes manuel (Direction de l'air horizontale)

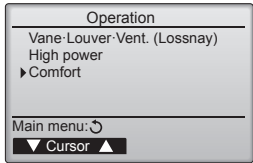

Dans le menu de fonctionnement, sélectionnez "Comfort" (Confort) puis appuyez sur la touche [CHOIX].

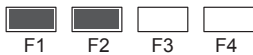
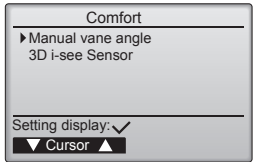

Sélectionnez "Manual vane angle" (Angle d'ailette manuel) à l'aide de la touche [F1] ou [F2] puis appuyez sur la touche [CHOIX].

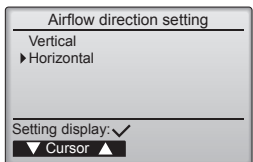

Sélectionnez "Horizontal" à l'aide de la touche [F1] ou [F2], puis appuyez sur la touche [CHOIX].

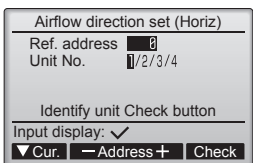

Déplacez le curseur sur "Ref. address" (Adresse réf.) ou sur "Unit No." (N° Unité) avec la touche [F1] pour sélectionner.

Sélectionnez l'adresse du réfrigérant et le numéro d'unité avec la touche [F2] ou [F3] pour les unités dont les ailettes doivent être réglées, puis appuyez sur la touche [CHOIX].

- Ref. address (Adresse réf.) : Adresse du réfrigérant
- Unit No. (N° unité) : 1, 2, 3, 4

Appuyez sur la touche [F4] pour confirmer l'unité.

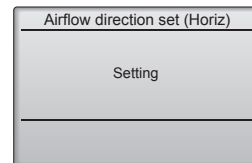
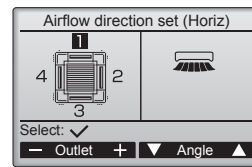

Sélectionnez les sorties désirées "1," "2," "3," "4," ou "1, 2, 3, 4 (all outlets)" (1, 2, 3, 4 (toutes les sorties)) à l'aide de la touche [F1] ou [F2].

Sélectionnez le réglage du flux d'air désiré : "Left" (gauche), "Front left" (avant gauche), "Front" (avant), "Front right" (avant droite), "Right" (droite), ou "No setting" (pas de réglage) à l'aide de la touche [F3] ou [F4].

Appuyez sur la touche [CHOIX] pour enregistrer les réglages.

Un écran s'affiche pour vous informer que les réglages sont en cours d'envoi.

L'écran revient automatiquement à l'écran précédent à la fin de la transmission.

Effectuez les réglages pour les autres sorties, selon la même procédure.

Navigation dans les écrans

- Pour revenir à l'écran précédent ..... Touche [RETOUR]

#### ■ Procédure de confirmation de l'unité cible

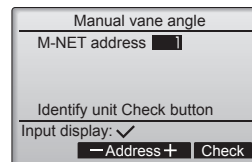

① Sélectionnez, à l'aide de la touche [F2] ou [F3], la "M-NET address" (adresse M-NET) pour les unités dont les ailettes doivent être réglées.

Appuyez sur la touche [F4] pour confirmer le numéro.

### 3. Fonctionnement

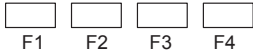
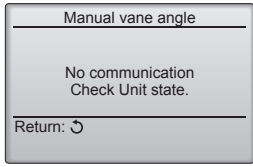
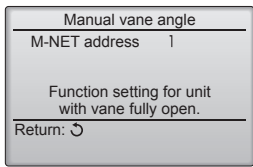

② Après avoir appuyé sur la touche [F4], attendez plus ou moins 15 secondes puis vérifiez l'état actuel du climatiseur.  
 → Le volet est orienté vers le bas.  
 → Ce climatiseur est affiché sur la télécommande.

→ Toutes les sorties sont fermées.  
 → Appuyez sur la touche [RETOUR] et poursuivez l'opération depuis le début.

→ Les messages indiqués à gauche sont affichés. → L'appareil cible n'existe pas à cette adresse du réfrigérant.

- Appuyez sur la touche [RETOUR] pour revenir à l'écran initial.
- ③ Sélectionnez le numéro suivant de l'"M-NET address" (Adresse réf.).
- Reportez-vous à l'étape ① pour changer l'"M-NET address" (Adresse réf.) et poursuivez la vérification.

#### ■ Angle des ailettes manuel (télécommande sans fil)

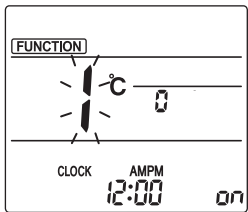

Fig. 3-1

① Accès au mode de réglage des ailettes manuel  
 Appuyez sur la touche **[MENU]**.  
 (Commencez cette opération lorsque l'affichage de la télécommande est éteint.)  
 "FUNCTION" s'allume et "1" clignote. (Fig. 3-1)  
 Appuyez sur la touche **[↑]** pour sélectionner "2" puis appuyez sur la touche **[SET]**.

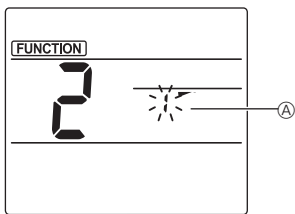

Fig. 3-2

② Sélection du numéro d'ailette (Fig. 3-2)  
 Appuyez sur les touches **[↑]** / **[↓]** pour sélectionner le numéro d'ailette **A**, puis appuyez sur la touche **[SET]**.

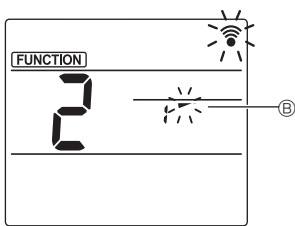

Fig. 3-3

③ Réglage de l'angle d'ailette (Fig. 3-3)  
 Appuyez sur les touches **[↑]** / **[↓]** pour sélectionner l'angle d'ailette **B**.  
 Pointez la télécommande sans fil vers le récepteur de l'appareil intérieur, puis appuyez sur la touche **[SET]**.

④ Appuyez sur la touche **[MENU]** pour terminer les réglages.

Affichage	↖	↗	↘	↙
Réglage	Étape 1	Étape 2	Étape 3	Étape 4
Affichage	↙	↘	Pas d'affichage	
Réglage	Étape 5	Aucun réglage	Réduction des courants d'air*	

\* La réduction des courants d'air ne peut être réglée que pour 1 ailette. Le réglage n'est activé que pour la dernière ailette qui a été réglée.

### 3.6. Réglage du 3D i-see Sensor

#### Remarque :

Cette fonction ne peut pas être réglée selon les différentes unités extérieures à connecter.

#### 3.6.1. Réglage du 3D i-see Sensor

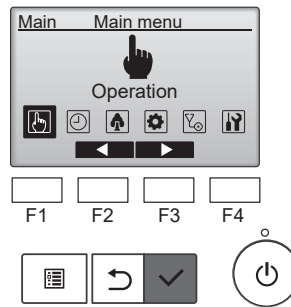

① Sélectionnez "Operation" (Fonctionnement) dans le menu principal et appuyez sur la touche [CHOIX].

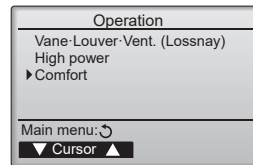

② Dans le menu de fonctionnement, sélectionnez "Comfort" (Confort) puis appuyez sur la touche [CHOIX].

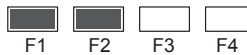
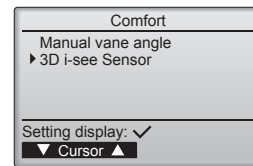

③ Sélectionnez "3D i-see Sensor" à l'aide de la touche [F1] ou [F2], puis appuyez sur la touche [CHOIX].

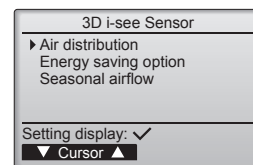

④ Sélectionnez le menu souhaité à l'aide de la touche [F1] ou [F2], puis appuyez sur la touche [CHOIX].

- Air distribution (Distribution de l'air) Sélectionnez la méthode de contrôle du sens du flux d'air quand le sens du flux d'air est réglé sur "Auto".
- Energy saving option (Option d'économie d'énergie) Fait fonctionner le mode d'économie d'énergie en fonction du taux d'occupation de la pièce détecté par le 3D i-see Sensor.
- Seasonal airflow (Flux d'air saisonnier) Quand le thermostat s'éteint, le ventilateur et les ailettes fonctionnent conformément aux réglages de commande.

## 3. Fonctionnement

### 3.6.2. Distribution de l'air

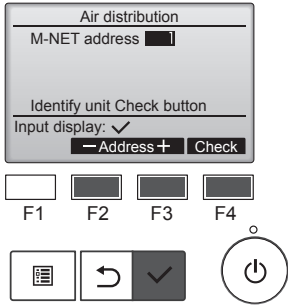

- ① Sélectionnez, à l'aide de la touche [F2] ou [F3], l'adresse M-NET pour les unités dont les ailettes doivent être réglées, puis appuyez sur la touche [CHOIX]. Appuyez sur la touche [F4] pour confirmer l'unité. Seule l'ailette de l'appareil intérieur cible est orientée vers le bas.

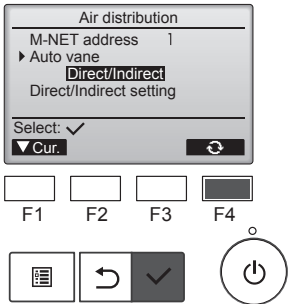

- ② Sélectionnez le menu à l'aide de la touche [F4]. Default (Par défaut) → Area (Zone) → Direct/Indirect → Default... (Par défaut)

Default (Par défaut) : Les ailettes se déplacent de la même façon que pendant le fonctionnement normal.

En mode de refroidissement, toutes les ailettes se déplacent dans le sens d'un flux d'air horizontal.

En mode de chauffage, toutes les ailettes se déplacent dans le sens d'un flux d'air vers le bas.

Area (Zone) : Les ailettes se déplacent dans le sens d'un flux d'air vers le bas vers les zones où la température du sol est élevée en mode de refroidissement, et vers les zones où la température du sol est basse en mode de chauffage. Sinon, les ailettes se déplacent dans le sens d'un flux d'air horizontal.

Direct/Indirect : Les ailettes se déplacent automatiquement en fonction des zones où la présence de personnes est détectée. Les ailettes fonctionnent comme indiqué dans le tableau suivant.

	Réglage de l'ailette	
	Direct	Indirect
Refroidissement	horizontal → balayage	reste horizontal
Chauffage	reste vers le bas	vers le bas → horizontal

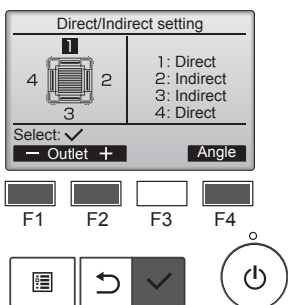

- ③ Quand Direct/Indirect est sélectionné, réglez chaque sortie d'air. Sélectionnez la sortie d'air à l'aide de la touche [F1] ou [F2], et changez le réglage à l'aide de la touche [F4]. Après avoir modifié les réglages pour toutes les sorties d'air, appuyez sur la touche [CHOIX] pour enregistrer les réglages.

### ■ Touche i-see (télécommande sans fil)

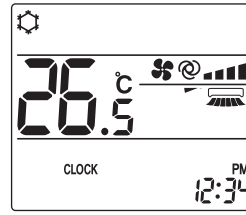

- ① À chaque fois que vous appuyez sur [i-see], le réglage change dans l'ordre suivant : ARRÊT → Direct → Indirect.

Affichage			
Réglage	ARRÊT	Direct	Indirect

Lorsque le réglage est modifié de ARRÊT à Direct ou Indirect, le réglage de l'ailette change en "Auto". Ce réglage est appliqué globalement à toutes les ailettes.

### 3.6.3. Option d'économie d'énergie

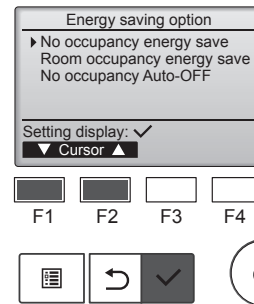

- ① Sélectionnez le menu voulu à l'aide de la touche [F1] ou [F2].

No occupancy energy save (Économie d'énergie si la pièce n'est pas occupée)  
Si personne ne se trouve dans la pièce pendant 60 minutes ou plus, une opération d'économie d'énergie égale à 2 °C s'effectue.

Room occupancy energy save (Économie d'énergie si la pièce est occupée)  
Si le taux d'occupation diminue jusqu'à atteindre environ 30 % du taux d'occupation maximum, une opération d'économie d'énergie égale à 1 °C s'effectue.

No occupancy Auto-OFF (Arrêt automatique si la pièce n'est pas occupée)  
Si personne ne se trouve dans la pièce pendant la durée prédéfinie (60-180 minutes), le fonctionnement s'arrête automatiquement.

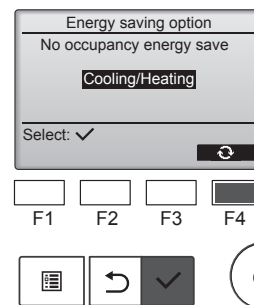

- ② Quand No occupancy energy save (Économie d'énergie si la pièce n'est pas occupée) ou Room occupancy energy save (Économie d'énergie si la pièce est occupée) est sélectionné.

Sélectionnez le réglage à l'aide de la touche [F4].

OFF (Arrêt) → Cooling only (Refroidissement uniquement) → Heating only (Chauffage uniquement) → Cooling/Heating (Refroidissement/chauffage) → OFF (Arrêt)...

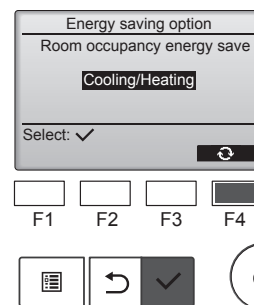

Une fois le réglage modifié, appuyez sur la touche [CHOIX] pour enregistrer le réglage.

OFF (Arrêt) : La fonction est désactivée.  
Cooling only (Refroidissement uniquement) : La fonction est activée uniquement pendant le mode de refroidissement.

Heating only (Chauffage uniquement) : La fonction est activée uniquement pendant le mode de chauffage.

Cooling/Heating (Refroidissement/chauffage) : La fonction est activée pendant les deux modes de refroidissement et de chauffage.

## 3. Fonctionnement

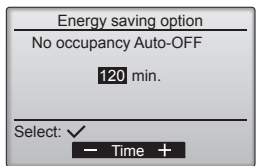

- ③ Quand No occupancy Auto-OFF (Arrêt automatique si la pièce n'est pas occupée) est sélectionné Réglez la durée à l'aide de la touche [F2] ou [F3].

— : Le réglage est désactivé (le fonctionnement ne s'arrêtera pas automatiquement).

60–180 : La durée peut être réglée par paliers de 10 minutes.

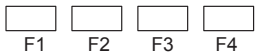
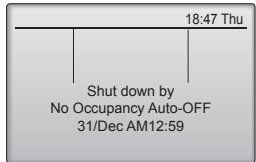

- ④ Le message à gauche s'affiche si le fonctionnement a été arrêté automatiquement par le réglage No occupancy Auto-OFF (Arrêt automatique si la pièce n'est pas occupée).

### Remarques :

Les personnes qui se trouvent aux endroits suivants ne peuvent pas être détectées.

- Le long du mur sur lequel le climatiseur est installé.
- Juste sous le climatiseur.
- Lorsque la personne est séparée du climatiseur par un obstacle quelconque, un meuble par exemple.

Il est possible qu'une personne ne soit pas détectée dans les cas suivants.

- La température ambiante est élevée.
- La personne porte des vêtements épais et sa peau n'est pas exposée.
- Un élément chauffant dont un changement de température important est présent.
- Certaines sources de chaleur, telles qu'un petit enfant ou un animal domestique, peuvent ne pas être détectées.
- Une source de chaleur reste longtemps immobile.

Le 3D i-see Sensor fonctionne une fois toutes les 3 minutes environ pour mesurer la température du sol et détecter les personnes présentes dans la pièce.

- Le bruit de fonctionnement intermittent est un son normal produit par le déplacement du 3D i-see Sensor.

### Remarques :

- Pendant l'oscillation, l'indication directionnelle à l'écran ne change pas en synchronisation avec les ailettes de l'unité.
- Les directions disponibles dépendent du type d'unités connectées.
- Dans les cas suivants, la direction actuelle de l'air diffère de la direction indiquée au niveau de la commande à distance.

1. Lorsque l'écran affiche "STAND BY" (ATTENTE) ou "DEFROST" (DEGIVRE).
2. Immédiatement après le démarrage du mode CHAUFFAGE (alors que le système attend que le changement de mode se fasse).
3. En mode chauffage, quand la température ambiante dans la pièce est supérieure à la température réglée.

## 3.7. Ventilation

Pour la combinaison LOSSNAY

- Les 2 modèles de fonctionnement suivants sont disponibles.

- Fonctionnement du ventilateur avec l'appareil intérieur.
- Fonctionnement autonome du ventilateur.

### Remarques : (Pour la télécommande sans fil)

- Impossible de faire fonctionner le ventilateur de façon autonome.
- Aucune indication sur la télécommande.

fr

### 3.6.4. Fonction Flux d'air saisonnier

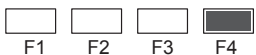
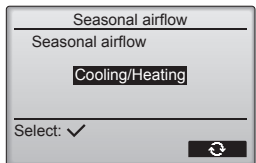

- ① Sélectionnez le réglage à l'aide de la touche [F4].

OFF (Arrêt) → Cooling only (Refroidissement uniquement) → Heating only (Chauffage uniquement) → Cooling/Heating (Refroidissement/chauffage) → OFF (Arrêt)...

Une fois le réglage modifié, appuyez sur la touche [CHOIX] pour enregistrer le réglage.

OFF (Arrêt) : La fonction est désactivée.

Cooling only (Refroidissement uniquement) : Quand le thermostat s'éteint pendant le mode de refroidissement, les ailettes se déplacent vers le haut et vers le bas.

Heating only (Chauffage uniquement) : Quand le thermostat s'éteint pendant le mode de chauffage, les ailettes se placent dans le sens de flux d'air horizontal pour faire circuler l'air.

Cooling/Heating (Refroidissement/chauffage) : La fonction est activée pendant les deux modes de refroidissement et de chauffage.

- \* Pour pouvoir activer cette fonction, le sens du flux d'air doit être réglé sur "Auto".



## 4. Minuterie

- Les fonctions de minuterie sont différentes pour chaque télécommande.
- Pour plus de détails sur le mode de fonctionnement de la télécommande, reportez-vous au manuel d'utilisation approprié fourni avec chaque télécommande.

## 5. Fonctionnement d'urgence de la télécommande sans fil

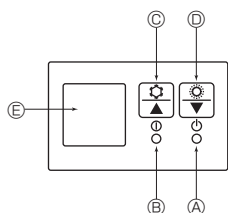
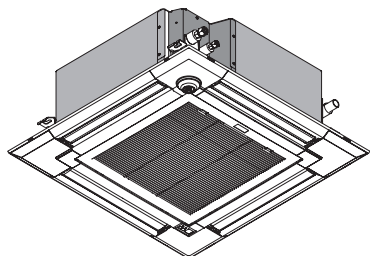

### Lorsqu'il n'est pas possible d'utiliser la télécommande

Lorsque les piles de la télécommande sont usées ou lorsque la télécommande ne fonctionne pas correctement, vous pouvez activer le mode de fonctionnement d'urgence à l'aide des touches d'urgence situées sur la grille.

- Ⓐ Témoin DEFROST/STAND BY (dégivrage/veilleuse)
- Ⓑ Témoin de fonctionnement
- Ⓒ Interrupteur de fonctionnement de refroidissement d'urgence
- Ⓓ Interrupteur de fonctionnement de chauffage d'urgence
- Ⓔ Capteur

Opération de mise en marche

- Pour exécuter le mode de refroidissement, appuyez sur le bouton Ⓒ ☼ pendant plus de 2 secondes.
- Pour exécuter le mode de chauffage, appuyez sur le bouton Ⓓ ☼ pendant plus de 2 secondes.
- L'allumage du témoin de fonctionnement Ⓑ signifie que le fonctionnement a commencé.

### Remarques :

- Les détails concernant le mode d'urgence sont tels qu'indiqués ci-dessous.

Les détails concernant le mode d'urgence sont tels qu'indiqués ci-dessous.

Mode de fonctionnement	COOL	HEAT
Température définie	24°C	24°C
Vitesse de ventilateur	Élevé	Élevé
Direction du flux d'air	Horizontal	Vers le bas

Pour arrêter le fonctionnement

- Pour arrêter l'appareil, appuyez sur la touche Ⓒ ☼ ou sur la touche Ⓓ ☼ pendant plus de 2 secondes.

### ⚠ Précaution :

**Pour éviter les chutes, ayez une position stable lors de l'utilisation de l'appareil.**

fr

## 6. Entretien et nettoyage

### ■ Information filtre

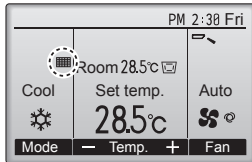

Le pictogramme apparaît sur l'écran principal dans le mode complet quand les filtres doivent être nettoyés.

**Lavez, nettoyez ou remplacez les filtres lorsque cette icône apparaît. Veuillez vous référer au mode d'emploi de l'appareil intérieur pour plus de détails.**

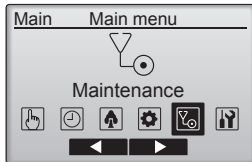

Sélectionnez "Maintenance" (Entretien) dans le menu principal puis appuyez sur la touche [CHOIX].

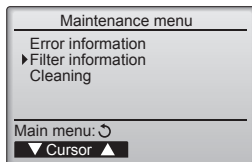
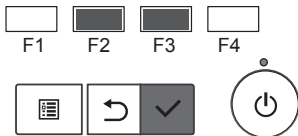

Sélectionnez "Filter information" (Information filtre) dans le menu Maintenance et appuyez sur la touche [CHOIX].

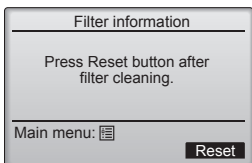
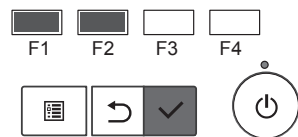

Appuyez sur la touche [F4] pour réinitialiser le témoin d'état du filtre.

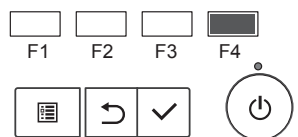

Choisissez "OK" avec la touche [F4].

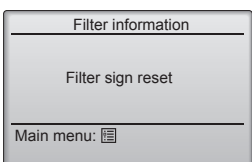
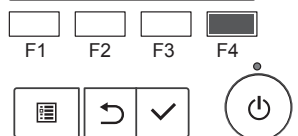

Un écran de confirmation s'affiche.

Naviguer dans les écrans  
 • Pour revenir au Menu général ..... Touche [MENU]  
 • Pour revenir à l'écran précédent ..... Touche [RETOUR]

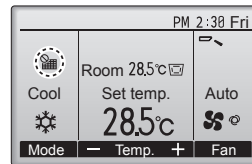

Lorsque le est affiché sur l'écran principal en mode complet, le système est piloté de façon centralisée et le témoin d'état du filtre ne peut pas être remis à zéro.

Si deux ou plusieurs appareils intérieurs sont connectés, la fréquence de nettoyage du filtre de chaque appareil peut être différente, en fonction du type de filtre.

L'icône s'affiche lorsque le filtre de l'appareil principale doit être nettoyé.

Lorsque le témoin d'état du filtre est remis à zéro, le temps de fonctionnement cumulé de tous les appareils est réinitialisé.

L'icône doit apparaître après une certaine durée de fonctionnement, en fonction de l'hypothèse que les appareils intérieurs sont installés dans un espace avec une qualité d'air ordinaire. En fonction de la qualité de l'air, le filtre peut nécessiter un nettoyage plus fréquent. Le temps cumulé au bout duquel le filtre doit être nettoyé dépend du modèle.

• Cette indication n'est pas disponible pour la télécommande sans fil.

#### ⚠ Précaution :

- Demander à une personne autorisée de nettoyer le filtre.

#### ▶ Nettoyage des filtres

- Nettoyer les filtres avec un aspirateur. Si vous ne possédez pas d'aspirateur, battre les filtres contre un objet dur afin de les secouer et de retirer toutes les saletés et la poussière.
- Si les filtres sont particulièrement sales, les laver à l'eau tiède. Veiller à rincer soigneusement toute trace de détergent et laisser sécher les filtres complètement avant de les remonter dans le climatiseur.

#### ⚠ Précaution :

- Ne jamais laisser sécher les filtres au soleil ni les sécher en utilisant une source de chaleur comme un chauffage électrique : vous risqueriez de les déformer.
- Ne jamais laver les filtres à l'eau chaude (au-dessus de 50°C) car vous risqueriez de les faire gondoler.
- Veiller à ce que les filtres à air soient toujours en place. La mise en marche de l'appareil alors que les filtres sont retirés pourrait en effet être à l'origine d'un mauvais fonctionnement.

#### ⚠ Précaution :

- Avant de commencer le nettoyage, arrêter l'appareil et couper l'alimentation.
- Les appareils intérieurs sont équipés de filtres servant à extraire les poussières de l'air aspiré. Nettoyer les filtres selon les méthodes illustrées ci-après.

#### ⚠ Précaution:

- Lors du retrait du filtre, se protéger les yeux de la poussière. Si vous devez monter sur le rebord d'une fenêtre pour effectuer l'opération, attention de ne pas tomber.
- Une fois le filtre retiré, ne pas toucher les pièces métalliques internes de l'appareil intérieur sous peine de blessure.

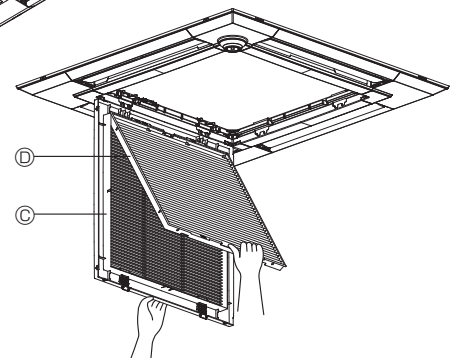
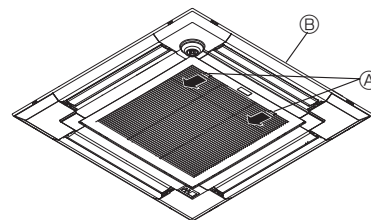



### ■ Série PLFY-M-VEM

- 1 Tirer le bouton de la grille d'aspiration dans le sens indiqué par la flèche pour ouvrir la grille.
- 2 Ouvrir la grille d'aspiration.
- 3 Dégager le bouton situé au centre du bord de la grille d'aspiration et tirer le filtre vers l'avant pour l'extraire.

Ⓐ Bouton Ⓑ Grille Ⓒ Grille d'aspiration Ⓓ Filtre

## 7. Guide de dépannage

En cas de problème:	Voici la solution. (L'appareil fonctionne normalement.)
Le climatiseur ne chauffe ni ne refroidit correctement.	<ul style="list-style-type: none"> <li>■ Nettoyez le filtre. (Le débit d'air est réduit lorsque le filtre est sale ou colmaté.)</li> <li>■ Contrôlez la température et ajustez la température définie en conséquence.</li> <li>■ Veillez à ce qu'il y ait suffisamment d'espace autour de l'unité extérieure. L'entrée ou la sortie d'air de l'unité intérieure est-elle obstruée ?</li> <li>■ Une porte ou une fenêtre a-t-elle été laissée ouverte ?</li> </ul>
Lorsque l'opération de chauffage débute, de l'air chaud n'est pas expulsé immédiatement de l'appareil intérieur.	<ul style="list-style-type: none"> <li>■ De l'air chaud est expulsé uniquement lorsque l'appareil intérieur est suffisamment chaud.</li> </ul>
En mode de chauffage, le climatiseur s'arrête avant que la température ambiante soit atteinte.	<ul style="list-style-type: none"> <li>■ Lorsque la température extérieure est basse et l'humidité de l'air importante, du givre peut se former sur l'appareil extérieur. Dans ce cas, l'appareil extérieur procède à une opération de dégivrage. Un fonctionnement normal de l'appareil devrait débiter au bout de 10 minutes environ.</li> </ul>
Le sens du flux d'air (vers le haut/bas) change au cours du fonctionnement ou ne peut être réglé.	<ul style="list-style-type: none"> <li>■ En mode de refroidissement, les ailettes se placent automatiquement en position horizontale (vers le bas) au bout de 1 heure lorsque le sens haut/bas de flux d'air vers le bas (horizontal) est sélectionné. Cela permet d'éviter que de l'eau ne se forme et ne s'égoutte des ailettes.</li> <li>■ En mode de chauffage, les ailettes se placent automatiquement dans le sens haut/bas de flux d'air horizontal lorsque la température du flux d'air est basse ou pendant le mode de dégivrage.</li> </ul>
Lorsque le sens du flux d'air (vers le haut/bas) est modifié, les ailettes se déplacent toujours vers le haut et vers le bas au-delà de la position définie pour finir par s'arrêter en position.	<ul style="list-style-type: none"> <li>■ Lorsque le sens du flux d'air (vers le haut/bas) est modifié, les ailettes se placent sur la position définie une fois la position de base détectée.</li> </ul>
Un bruit d'eau qui ruisselle ou plus rarement un souffle peut être perçu.	<ul style="list-style-type: none"> <li>■ Ces bruits peuvent être perçus lorsque le réfrigérant circule dans le climatiseur ou lorsque le flux du réfrigérant a été modifié.</li> </ul>
Un craquement ou un grincement peut être perçu.	<ul style="list-style-type: none"> <li>■ Ces bruits peuvent être perçus lorsque les pièces du climatiseur frottent les unes contre les autres en raison de l'expansion et de la contraction qui résultent des variations de température.</li> </ul>
La pièce a une odeur désagréable.	<ul style="list-style-type: none"> <li>■ L'appareil intérieur aspire de l'air qui contient des gaz produits par les murs, les moquettes et les meubles ainsi que des odeurs véhiculées par les vêtements, puis il les expulse à nouveau dans la pièce.</li> </ul>
Une buée ou vapeur blanche sort de l'appareil intérieur.	<ul style="list-style-type: none"> <li>■ Si la température intérieure et l'humidité de l'air sont élevées, cette situation peut se produire en début d'opération.</li> <li>■ En mode de dégivrage, de l'air froid peut être expulsé et avoir l'apparence de la buée.</li> </ul>
De l'eau ou de la vapeur sort de l'appareil extérieur.	<ul style="list-style-type: none"> <li>■ En mode de refroidissement, de l'eau peut se former et s'égoutter des joints et tuyaux de refroidissement.</li> <li>■ En mode de chauffage, de l'eau peut se former et s'égoutter de l'échangeur de chaleur.</li> <li>■ En mode de dégivrage, l'eau présent sur l'échangeur thermique s'évapore provoquant ainsi une émission de vapeur d'eau.</li> </ul>
Le climatiseur ne fonctionne pas, même lorsque vous appuyez sur la touche "ON/OFF" (Marche/Arrêt). Le mode de fonctionnement affiché sur la télécommande disparaît.	<ul style="list-style-type: none"> <li>■ L'interrupteur d'alimentation de l'unité intérieure est-il désactivé ? Mettez l'unité sous tension.</li> </ul>
Le signe "⏸" apparaît sur l'écran de la télécommande.	<ul style="list-style-type: none"> <li>■ Lors du contrôle centralisé, le signe "⏸" apparaît sur l'écran de la télécommande et le fonctionnement du climatiseur ne peut être lancé ou arrêté à l'aide de la télécommande.</li> </ul>
Lorsque le climatiseur est redémarré immédiatement après avoir été éteint, son fonctionnement est bloqué même si la touche "ON/OFF" (Marche/Arrêt) est sollicitée.	<ul style="list-style-type: none"> <li>■ Patientez 3 minutes environ. (Le fonctionnement s'est arrêté pour protéger le climatiseur.)</li> </ul>
Le climatiseur fonctionne sans que la touche "ON/OFF" (Marche/Arrêt) soit sollicitée.	<ul style="list-style-type: none"> <li>■ La fonction de marche de la minuterie a-t-elle été réglée ? Appuyez sur la touche "ON/OFF" (Marche/Arrêt) pour l'arrêter.</li> <li>■ Le climatiseur est-il relié à une télécommande centralisée ? Veuillez consulter les personnes responsables du contrôle du climatiseur.</li> <li>■ Le signe "⏸" apparaît-il sur l'écran de la télécommande ? Veuillez consulter les personnes responsables du contrôle du climatiseur.</li> <li>■ La fonction de recouvrement auto en cas de coupure d'électricité a-t-elle été réglée ? Appuyez sur la touche "ON/OFF" (Marche/Arrêt) pour l'arrêter.</li> </ul>
Le climatiseur s'arrête sans que la touche "ON/OFF" (Marche/Arrêt) soit sollicitée.	<ul style="list-style-type: none"> <li>■ La fonction d'arrêt de la minuterie a-t-elle été réglée ? Appuyez sur la touche "ON/OFF" (Marche/Arrêt) pour relancer l'opération.</li> <li>■ Le climatiseur est-il relié à une télécommande centralisée ? Veuillez consulter les personnes responsables du contrôle du climatiseur.</li> <li>■ Le signe "⏸" apparaît-il sur l'écran de la télécommande ? Veuillez consulter les personnes responsables du contrôle du climatiseur.</li> </ul>
Le fonctionnement de la minuterie de la télécommande ne peut pas être réglé.	<ul style="list-style-type: none"> <li>■ Les paramètres de la minuterie sont-ils invalides ? Si la minuterie peut être réglée, les signes  ou  doivent apparaître sur l'écran de la télécommande.</li> </ul>
Le message "PLEASE WAIT" (VEUILLEZ PATIENTER) apparaît sur l'écran de la télécommande.	<ul style="list-style-type: none"> <li>■ Les paramètres initiaux sont en cours d'exécution. Patientez 3 minutes environ.</li> </ul>

## 7. Guide de dépannage

En cas de problème:	Voici la solution. (L'appareil fonctionne normalement.)												
Un code d'erreur apparaît sur l'écran de la télécommande.	<ul style="list-style-type: none"> <li>Les dispositifs de protection ont fonctionné pour protéger le climatiseur.</li> <li>N'essayez pas de réparer cet appareil vous-même. Mettez l'appareil hors tension immédiatement et consultez votre revendeur. Vous devrez fournir au revendeur le nom du modèle et les informations qui apparaissent sur l'écran de la télécommande.</li> </ul>												
Un bruit de goutte à goutte ou de moteur qui tourne peut être perçu.	<ul style="list-style-type: none"> <li>A l'arrêt de l'opération de refroidissement, la pompe de vidange se met en marche puis s'arrête. Patientez 5 minutes environ.</li> </ul>												
Le bruit perçu est supérieur aux caractéristiques sonores.	<ul style="list-style-type: none"> <li>Le niveau sonore produit par le fonctionnement de l'unité intérieure est affecté par l'acoustique de la pièce, comme indiqué dans le tableau suivant, et est supérieur aux spécifications sonores, qui ont été mesurées dans une pièce sans écho.</li> </ul> <table border="1"> <thead> <tr> <th></th> <th>Pièces présentant une absorption phonique élevée</th> <th>Pièces présentant une absorption phonique normale</th> <th>Pièces présentant une absorption phonique faible</th> </tr> </thead> <tbody> <tr> <td>Exemples de pièce</td> <td>Studio de radio-diffusion, salle de musique, etc.</td> <td>Salle de réception, entrée d'hôtel, etc.</td> <td>Bureau, chambre d'hôtel</td> </tr> <tr> <td>Niveaux sonores</td> <td>3 - 7 dB</td> <td>6 - 10 dB</td> <td>9 - 13 dB</td> </tr> </tbody> </table>		Pièces présentant une absorption phonique élevée	Pièces présentant une absorption phonique normale	Pièces présentant une absorption phonique faible	Exemples de pièce	Studio de radio-diffusion, salle de musique, etc.	Salle de réception, entrée d'hôtel, etc.	Bureau, chambre d'hôtel	Niveaux sonores	3 - 7 dB	6 - 10 dB	9 - 13 dB
	Pièces présentant une absorption phonique élevée	Pièces présentant une absorption phonique normale	Pièces présentant une absorption phonique faible										
Exemples de pièce	Studio de radio-diffusion, salle de musique, etc.	Salle de réception, entrée d'hôtel, etc.	Bureau, chambre d'hôtel										
Niveaux sonores	3 - 7 dB	6 - 10 dB	9 - 13 dB										
Rien n'apparaît sur l'écran de la télécommande sans fil, l'écran est flou, ou l'appareil intérieur ne reçoit aucun signal sauf si la télécommande est éteinte.	<ul style="list-style-type: none"> <li>Les piles sont faibles. Remplacez les piles et appuyez sur la touche "Reset" (Réinitialiser).</li> <li>Si rien n'apparaît suite au remplacement des piles, assurez-vous que les piles sont insérées conformément à la polarité indiquée (+, -).</li> </ul>												
Une fois la pile de la télécommande insérée/remplacée, une partie des fonctions ne peut être utilisée.	<ul style="list-style-type: none"> <li>Veillez vérifier que le réglage de l'horloge a été effectué. Si le réglage de l'horloge n'a pas été effectué, veuillez procéder au réglage.</li> </ul>												
Le témoin de fonctionnement situé près du récepteur de la télécommande sans fil sur l'appareil intérieur clignote.	<ul style="list-style-type: none"> <li>La fonction d'auto-diagnostic a fonctionné pour protéger le climatiseur.</li> <li>N'essayez pas de réparer cet appareil vous-même. Mettez l'appareil hors tension immédiatement et consultez votre revendeur. Veuillez fournir au revendeur le nom du modèle.</li> </ul>												
L'unité intérieure souffle de l'air chaud par intermittence lorsque le mode de chauffage est éteint ou en mode de ventilation.	<ul style="list-style-type: none"> <li>Si une autre unité intérieure fonctionne en mode de chauffage, le clapet de commande s'ouvre et se ferme occasionnellement pour maintenir la stabilité du système de climatisation. Cette opération cesse au bout d'un certain temps.</li> <li>* Si cela entraîne une augmentation indésirable de la température ambiante dans les petites pièces, etc., arrêtez temporairement l'unité intérieure.</li> </ul>												
L'unité interne qui ne fonctionne pas chauffe et émet un bruit similaire au bruit de l'eau qui s'écoule.	<ul style="list-style-type: none"> <li>Une petite quantité de réfrigérant continue à circuler dans l'unité interne même lorsque celle-ci ne fonctionne pas.</li> </ul>												

### Plages de fonctionnement

Les plages des températures de fonctionnement pour les appareils intérieurs et extérieurs de série Y, R2, Multi-S sont indiquées ci-dessous.

#### Avertissement :

**Si le climatiseur fonctionne sans refroidir ou sans chauffer la pièce (en fonction du modèle), contacter le revendeur car il pourrait alors y avoir une fuite de gaz réfrigérant. Toujours demander au représentant du service technique s'il n'y a pas de fuite de réfrigérant après une intervention technique.**

**Le gaz réfrigérant présent dans le climatiseur est sûr et normalement il ne doit pas y avoir de fuite. Néanmoins, en case de fuite à l'intérieur, si le gaz réfrigérant entre en contact avec la partie chauffante d'un chauffage à ventilation, d'un chauffage d'appoint, d'un poêle, etc., il dégagera des substances toxiques.**

## 8. Spécifications techniques

### ■ Série PLFY-M-VEM

Modèle	M20	M25	M32	M40	M50	M63	M71	
Alimentation de l'appareil (Tension <V>/Fréquence) <Hz>	~N/ 220-230-240/50, 220/60							
Capacité (refroidissement/chauffage) <kW>	2,2/2,5	2,8/3,2	3,6/4,0	4,5/5,0	5,6/6,3	7,1/8,0	8,0/9,0	
Dimensions (Hauteur) <mm>	258 (40)				298 (40)			
Dimensions (Largeur) <mm>	840 (950)							
Dimensions (Profondeur) <mm>	840 (950)							
Poids net <kg>	19 (5)				24 (5)		27 (5)	
Débit de la soufflerie (Faible-Moyenne 2-Moyenne 1-Elevé) <m³/min>	Refroidissement	12-13-14-15		13-14-15-16	13-14-15-17	16-17-18-25	16-18-20-32	16-18-20-35
	Chauffage					16-17-18-28	16-18-20-35	
Niveau de bruit (SPL) (Faible-Moyenne 2-Moyenne 1-Elevé) <dB>	Refroidissement	24-26-27-29		26-27-29-31		27-29-31-38	27-30-32-43	28-31-35-46
	Chauffage					27-29-31-41	27-30-32-46	

Modèle	M80	M100	M125	
Alimentation de l'appareil (Tension <V>/Fréquence) <Hz>	~N/ 220-230-240/50, 220/60			
Capacité (refroidissement/chauffage) <kW>	9,0/10,0	11,2/12,5	14,0/16,0	
Dimensions (Hauteur) <mm>	298 (40)			
Dimensions (Largeur) <mm>	840 (950)			
Dimensions (Profondeur) <mm>	840 (950)			
Poids net <kg>	27 (5)			
Débit de la soufflerie (Faible-Moyenne 2-Moyenne 1-Elevé) <m³/min>	Refroidissement	16-20-23-35	17-22-28-35	17-24-31-35
	Chauffage			
Niveau de bruit (SPL) (Faible-Moyenne 2-Moyenne 1-Elevé) <dB>	Refroidissement	28-33-37-46	29-35-41-46	30-37-45-46
	Chauffage			

#### Remarque:

\* Température de fonctionnement de l'unité intérieure.

Mode refroidissement : 15 °C thermomètre mouillé - 24 °C thermomètre mouillé

Mode chauffage : 15 °C thermomètre sec - 27 °C thermomètre sec

\*1 La capacité de refroidissement/chauffage indique la valeur maximale lors du fonctionnement dans les conditions suivantes.

Refroidissement : intérieur 27 °C thermomètre sec/19 °C thermomètre mouillé, extérieur 35 °C thermomètre sec

Chauffage : intérieur 20 °C thermomètre sec, extérieur 7 °C thermomètre sec/6 °C thermomètre mouillé

\*2 Le chiffre entre parenthèses ( ) indique les panneaux standard.

This product is designed and intended for use in the residential, commercial and light-industrial environment.

Importer in European and surrounding region.

Mitsubishi Electric Europe B.V  
Capronilaan 46, 1119 NS, Schiphol Rijk, The Netherlands

French Branch  
2, Rue De L'Union, 92565 RUEIL MAISON Cedex

German Branch  
Mitsubishi-Electric-Platz 1 40882 Ratingen North Rhine-Westphalia Germany

Belgian Branch  
8210 Loppem, Autobaan 2, Belgium

Irish Branch  
Westgate Business Park, Ballymount Road, Upper Ballymount, Dublin 24, Ireland

Italian Branch  
Palazzo Sirio Ingresso 1, Viale Colleoni, 7, 20864 Agrate Brianza (MI), Italy

Norwegian Branch  
Gneisveien 2D, 1914 Ytre Enebakk, Norway

Portuguese Branch  
Avda. do Forte 10, 2794-019 Carnaxide, Lisbon, Portugal

Spanish Branch  
Av. Castilla, 2 Parque Empresarial San Fernando - Ed. Europa,  
28830 San Fernando de Henares (Madrid), Spain

Scandinavian Branch  
Hammarbacken 14, P.O. Box 750, SE-19127, Sollentuna, Sweden

UK Branch  
Travellers Lane, Hatfield, Hertfordshire, AL10 8XB. England, UK

Polish Branch  
Krakowska 48, PL-32-083 Balice, Poland

MITSUBISHI ELECTRIC TURKEY ELEKTRİK ÜRÜNLERİ A.Ş  
Şerifali Mahallesi Kale Sokak No: 41 34775 Ümraniye, İstanbul, Turkey

ООО «Мицубиси Электрик (РУС)»  
115114, Российская Федерация, г. Москва, ул. Летниковская, д. 2, стр. 1, 5 этаж

Please be sure to put the contact address/telephone number on  
this manual before handing it to the customer.

**MITSUBISHI ELECTRIC CORPORATION**

Название Компании: ООО «Мицубиси Электрик (РУС)»

Адрес: 115114, Российская Федерация, г. Москва, ул. Летниковская, д. 2, стр. 1, 5 этаж

HEAD OFFICE: TOKYO BUILDING, 2-7-3, MARUNOUCHI, CHIYODA-KU, TOKYO 100-8310, JAPAN