

1. Consignes de sécurité	30	5. Fonctionnement d'urgence de la télécommande sans fil	38
2. Nomenclature	31	6. Entretien et nettoyage	39
3. Fonctionnement	35	7. Guide de dépannage	41
4. Minuterie	38	8. Spécifications techniques	43

Remarque :

Dans le présent manuel d'utilisation, l'expression "Télécommande filaire" fait référence au modèle PAR-32MAA. Pour toute information sur l'autre télécommande, reportez-vous au livret d'instructions fourni dans cette boîte.

1. Consignes de sécurité

- ▶ Avant d'installer le climatiseur, lire attentivement toutes les "Consignes de sécurité".
- ▶ Les "Consignes de sécurité" reprennent des points très importants concernant la sécurité. Veillez bien à les suivre.
- ▶ Veuillez consulter ou obtenir la permission votre compagnie d'électricité avant de connecter votre système.

Symboles utilisés dans le texte

⚠ Avertissement:

Précautions à suivre pour éviter tout danger de blessure ou de décès de l'utilisateur.

⚠ Précaution:

Décrit les précautions qui doivent être prises pour éviter d'endommager l'appareil.

Symboles utilisés dans les illustrations

⌚ : Indique un élément qui doit être mis à la terre.

⚠ Avertissement:

- Ces appareils ne sont pas accessibles au grand public.
- Cet appareil ne doit pas être installé par l'utilisateur. Demander au revendeur ou à une société agréée de l'installer. Si l'appareil n'est pas correctement installé il peut y avoir un risque de fuite d'eau, d'électrocution ou d'incendie.
- Ne pas marcher sur l'appareil ni y déposer des objets.
- Ne jamais éclabousser l'appareil ni le toucher avec des mains humides. Il pourrait en résulter un risque d'électrocution.
- Ne pas vaporiser de gaz inflammable à proximité de l'appareil sous risque d'incendie.
- Ne pas placer de chauffage au gaz ou tout autre appareil fonctionnant avec une flamme vive là où il serait exposé à l'échappement d'air du climatiseur. Cela risquerait de provoquer une mauvaise combustion.
- Ne pas retirer la face avant ou la protection du ventilateur de l'appareil extérieur pendant son fonctionnement.
- Ne jamais réparer ou déménager personnellement l'appareil.
- Si vous remarquez des vibrations ou des bruits particulièrement anormaux, arrêter l'appareil, éteindre l'interrupteur et prendre contact avec le revendeur.
- Ne jamais mettre des doigts, des bâtons, etc. dans les admissions et sorties d'air.
- Si vous sentez des odeurs étranges, arrêter l'appareil, le mettre hors tension et contacter le revendeur. Si vous ne procédez pas de cette façon, il pourrait y avoir risque de panne, d'électrocution ou d'incendie.
- Ne JAMAIS laisser des enfants ou des personnes handicapées utiliser le climatiseur sans surveillance.
- Si le gaz de réfrigérant fuit, arrêter le fonctionnement du climatiseur, aérer convenablement la pièce et prendre contact avec le revendeur.

⚠ Précaution:

- Ne pas utiliser d'objet pointu pour enfoncer les boutons car cela risquerait d'endommager la commande à distance.
- Ne jamais obstruer les admissions et sorties d'air des appareils extérieurs et intérieurs.
- Ne jamais nettoyer la télécommande avec du benzène, un chiffon imbibé de diluant, etc.
- Ne laissez pas l'appareil fonctionner pendant une période prolongée dans des conditions humides, par ex. avec une porte ou une fenêtre ouverte. En mode de refroidissement, si l'appareil fonctionne longtemps dans une pièce humide (RH de 80 % ou plus), l'eau condensée à l'intérieur du climatiseur risque de tacher ou d'abîmer les meubles, etc.

- Seules les personnes expérimentées ou ayant une formation spécifique de vente, de travail dans le secteur de l'industrie légère et de l'agriculture peuvent utiliser cet appareil, ainsi que les non-initiés en cas d'utilisation commerciale.
- Toujours surveiller que les jeunes enfants ne jouent pas avec le climatiseur.
- Cet appareil ne doit pas être utilisé par les personnes (y compris les enfants) ayant des capacités physiques, sensorielles ou mentales réduites ou qui sont dépourvues d'expérience ou de connaissance, à moins qu'elles n'aient reçu une supervision ou des instructions sur l'utilisation de l'appareil de la part d'une personne répondant de leur sécurité.
- Cet appareil peut être utilisé par des enfants de 8 ans et plus et des personnes dont les capacités mentales, sensorielles ou physiques sont réduites, ou manquant d'expérience et de connaissances, dès lors qu'elles sont supervisées ou ont reçu une formation relative à l'utilisation de l'appareil et comprennent les dangers associés à celui-ci. Les enfants ne doivent pas jouer avec l'appareil. Le nettoyage et l'entretien ne peuvent pas être effectués par un enfant sans surveillance.
- Lors de l'installation, du déplacement ou de l'entretien du climatiseur, n'utilisez que le réfrigérant spécifié (R410A) pour remplir les tuyaux de réfrigérant. Ne pas le mélanger avec un autre réfrigérant et faire le vide d'air dans les tuyaux. Si du réfrigérant est mélangé avec de l'air, cela peut provoquer des pointes de pression dans les tuyaux de réfrigérant et entraîner une explosion et d'autres risques. L'utilisation d'un réfrigérant différent de celui spécifié pour le climatiseur peut entraîner des défaillances mécaniques, des dysfonctionnements du système ou une panne de l'appareil. Dans le pire des cas, cela peut entraîner un obstacle à la mise en sécurité du produit.

- Ne touchez ni l'ailette de sortie d'air supérieure ni le registre de sortie d'air inférieure pendant le fonctionnement de l'appareil. De la condensation risquerait de se former et l'appareil pourrait s'arrêter de fonctionner.

Rangement de l'appareil

Lorsque vous devez ranger l'appareil, veuillez consulter votre revendeur.

2. Nomenclature

■ Unité interne

		PKFY-P-VBM-E	PKFY-P-VHM-E	PCFY-P-VKM-E	PMFY-P-VBM-E	PFFY-P-VKM-E2
Vitesse du ventilateur		4 Vitesses	3 Vitesses + Auto*	4 Vitesses + Auto*	4 Vitesses	4 Vitesses
Ailette	Modes	4 modes	5 modes	5 modes	4 modes	4 modes
	Auto avec variation	×	○	○	○	○
Louvre		Manuel	Manuel	Manuel	Manuel	Manuel
Filtre		Normal	Normal	Longue durée	Normal	Normal
Témoin de nettoyage du filtre		100 heures	100 heures	2.500 heures	100 heures	100 heures

* Cette opération n'est possible qu'à l'aide de la télécommande qui permet de régler la vitesse du ventilateur sur "Auto".

■ PMFY-P-VBM-E

Plafonnier à Cassette 1 volets

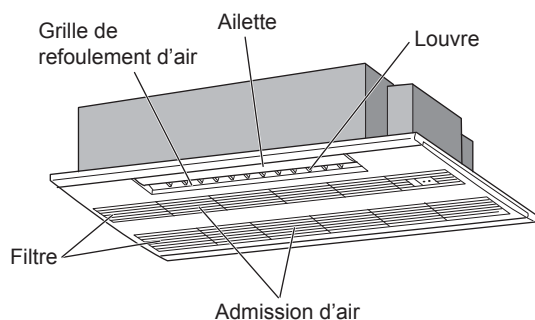

■ PKFY-P-VBM-E

Fixé au Mur

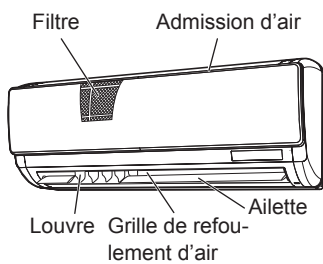

■ PKFY-P-VHM-E

Fixé au Mur

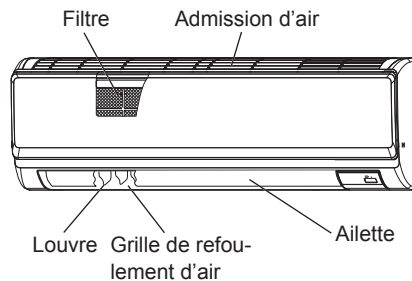

■ PCFY-P-VKM-E

Suspendu au Plafond

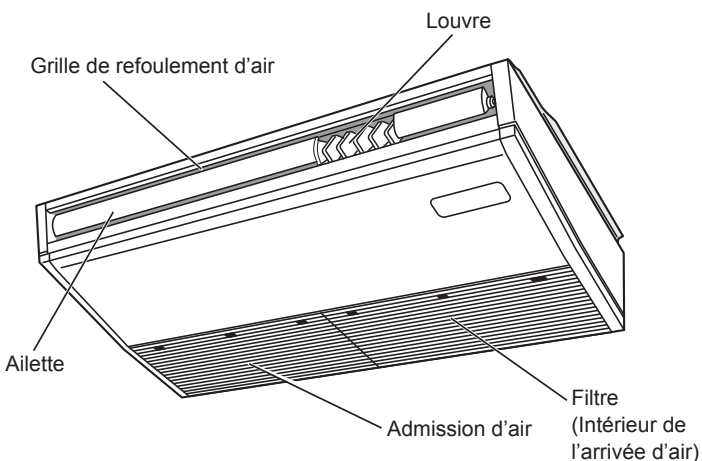

■ PFFY-P-VKM-E2

Fixé au Sol

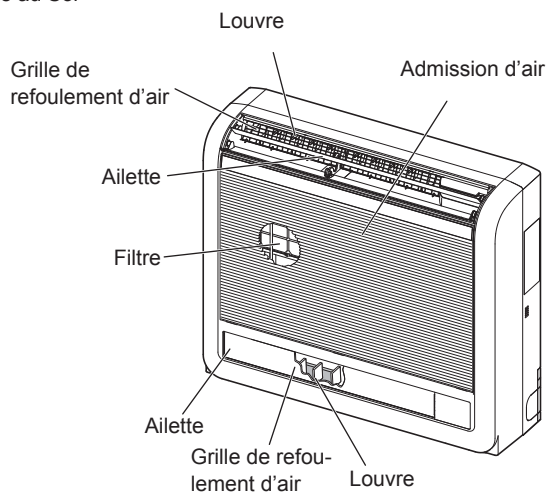

2. Nomenclature

■ Télécommande filaire

Interface de la télécommande

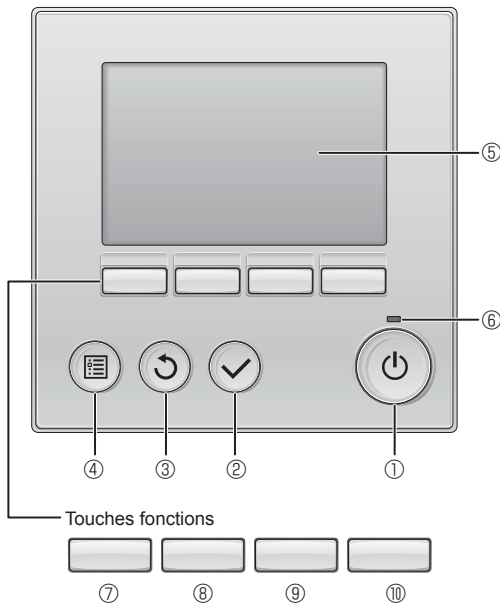

Les fonctions réalisées par les touches varient en fonction de l'écran.

Consultez le guide des touches en bas de l'écran LCD pour voir les fonctions correspondant à un écran donné.

Lorsque le système est piloté à distance, le guide de fonction des touches n'apparaît pas pour les touches verrouillées.

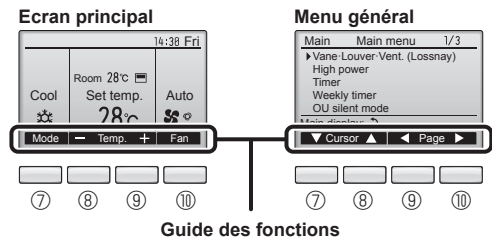

① Touche [MARCHE / ARRÊT]

Pressez pour allumer ou éteindre l'appareil intérieur.

② Touche [CHOIX]

Pressez pour enregistrer les paramètres.

③ Touche [RETOUR]

Pressez pour revenir à l'écran précédent.

④ Touche [MENU]

Pressez pour ouvrir le Menu général.

⑤ Écran LCD rétroéclairé

Les paramètres de fonctionnement s'affichent.

Lorsque le rétroéclairage est éteint, appuyer sur une touche l'allume, et il reste allumé pendant un certain temps en fonction de l'affichage.

Lorsque le rétroéclairage est éteint, appuyer sur une touche ne fait que l'allumer, sans exécuter la fonction. (à l'exception du bouton [MARCHE / ARRÊT])

⑥ Voyant Marche / Arrêt

Cette lampe s'allume en vert lorsque le système est en fonctionnement. Elle clignote lorsque la télécommande est en cours de démarrage ou en cas d'erreur.

⑦ Touche fonction [F1]

Ecran principal : Pressez pour régler le mode de fonctionnement.

Menu général : Pressez pour faire descendre le curseur.

⑧ Touche fonction [F2]

Ecran principal : Pressez pour diminuer la température.

Menu général : Pressez pour faire monter le curseur.

⑨ Touche fonction [F3]

Ecran principal : Pressez pour augmenter la température.

Menu général : Pressez pour revenir à l'écran précédent.

⑩ Touche fonction [F4]

Ecran principal : Pressez pour changer la vitesse du ventilateur.

Menu général : Pressez pour aller à la page suivante.

2. Nomenclature

Afficheur

L'écran principal peut être affiché dans deux modes différents : "complet" et "basic". Le réglage usine est "complet". Pour passer au mode "basic", changez-le dans l'écran principal. (Reportez-vous au manuel d'utilisation inclus avec la télécommande.)

<Mode complet>

* Toutes les icônes sont affichées pour la compréhension.

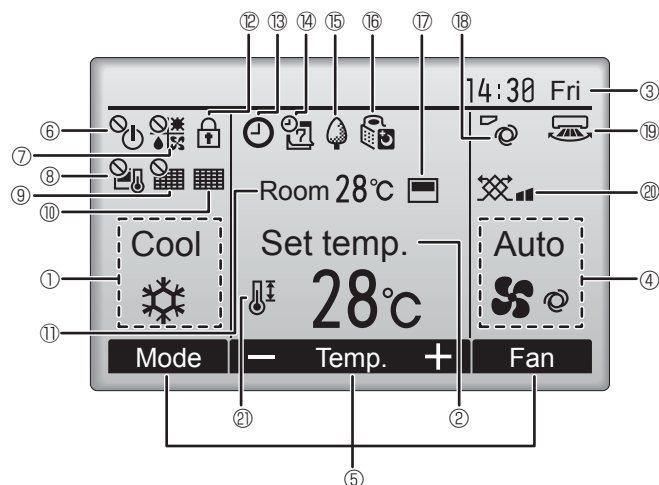

<Mode basic>

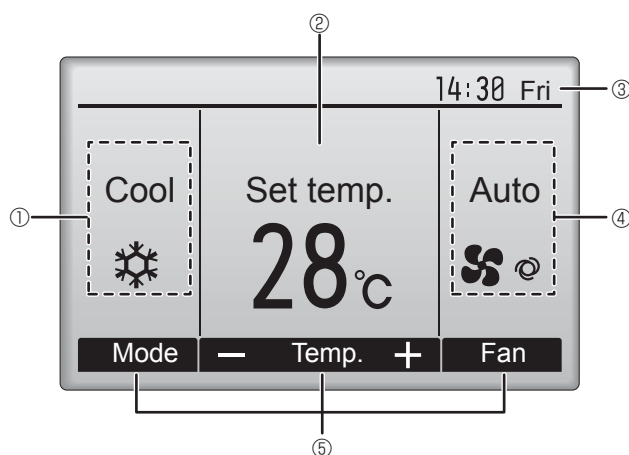

① Mode de fonctionnement

Le mode de fonctionnement de l'appareil intérieur s'affiche ici.

② Température programmée

La température programmée s'affiche ici.

③ Horloge (Voir le manuel d'installation.)

L'heure actuelle s'affiche ici.

④ Vitesse du ventilateur

Le réglage de la vitesse de ventilation apparaît ici.

⑤ Guide des fonctions des touches

Les fonctions correspondant aux touches s'affichent ici.



S'affiche lorsque la marche et l'arrêt sont pilotés de façon centralisée.



S'affiche lorsque le mode de fonctionnement est piloté de façon centralisée.



S'affiche lorsque la température sélectionnée est pilotée de façon centralisée.



S'affiche si la remise à zéro du filtre est pilotée de façon centralisée.



Indique si le filtre a besoin d'entretien.

⑪ Température de la pièce (Voir le manuel d'installation.)

La température actuelle de la pièce s'affiche ici.



S'affiche lorsque les touches sont verrouillées.



Apparaît lorsque la fonction "ON/OFF timer", "Réduit de nuit" ou "Arrêt Auto" timer est activée.

⌚ apparaît lorsque le timer est désactivé par le système de contrôle centralisé.



S'affiche si le programmeur hebdomadaire est activé.



S'affiche lorsque le système est en mode économie d'énergie. (Ceci n'apparaîtra pas sur certains modèles d'unités intérieures)



S'affiche lorsque les appareils extérieurs sont en mode silencieux. (Cette indication n'est pas disponible pour les modèles CITY MULTI.)



S'affiche lorsque la thermistance intégrée à la télécommande est utilisée pour mesurer la température de la pièce (⑪).

📺 s'affiche lorsque la thermistance de l'appareil intérieur est utilisée pour mesurer la température de la pièce.



Indique le réglage du déflecteur.



Indique le réglage des ailettes.



Indique les réglages de la ventilation.



S'affiche lorsque la plage de température de réglage est réduite.

La plupart des paramètres (à l'exception de la Marche / Arrêt, du mode, de la vitesse du ventilateur, de la température) peuvent être réglés à partir de l'écran du menu. (Reportez-vous au manuel d'utilisation inclus avec la télécommande.)

2. Nomenclature

■ Pour la télécommande sans fil (pièce en option)

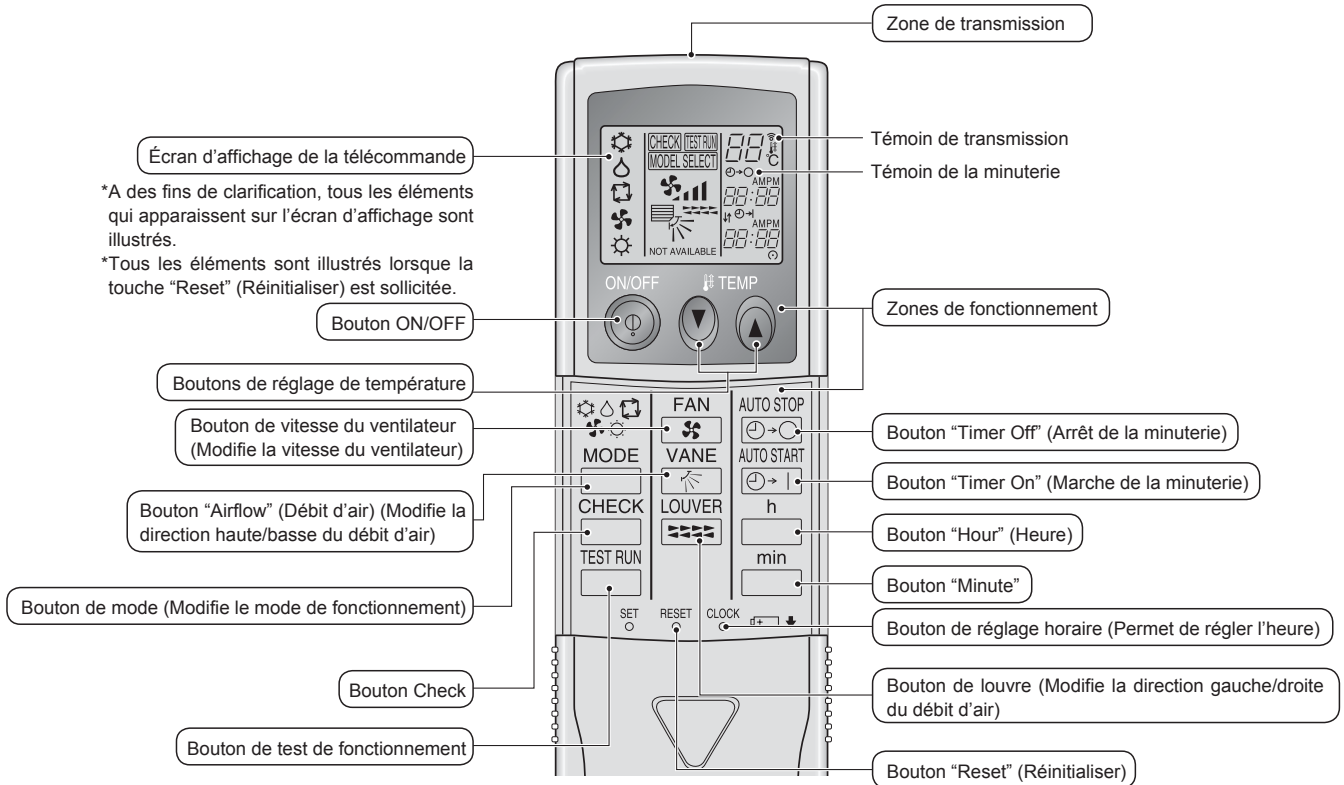

Remarque (Pour télécommande sans fil uniquement) :

- Pour utiliser la télécommande sans fil, pointez-la vers le récepteur de l'appareil intérieur.
- Si la télécommande est utilisée dans les 2 minutes qui suivent l'alimentation de l'appareil intérieur, l'appareil peut émettre deux bips successifs indiquant que le contrôle automatique initial est en cours.
- L'appareil intérieur émet des bips pour confirmer que le signal transmis par la télécommande a été reçu. Les signaux peuvent être reçus jusqu'à 7 mètres environ en ligne droite à partir de l'appareil intérieur et dans une zone de 45° vers la gauche ou la droite de l'appareil. Cependant, une lumière vive ou fluorescente peut gêner la réception de signaux de l'appareil intérieur.
- L'appareil doit être contrôlé si le voyant d'opération près du récepteur de l'unité intérieure clignote. Consultez votre revendeur pour le service.
- Manipulez la télécommande avec précaution ! Ne la faites pas tomber et ne lui infligez pas de chocs violents. De plus, évitez de mouiller la télécommande et ne la laissez pas dans un endroit humide.
- Pour éviter de chercher la télécommande, placez le support fourni avec la télécommande sur un mur et veillez à replacer la télécommande dans le support après chaque utilisation.

Insertion/remplacement de la pile

1. Retirez le couvercle supérieur, insérez deux piles AAA, puis reposez le couvercle.

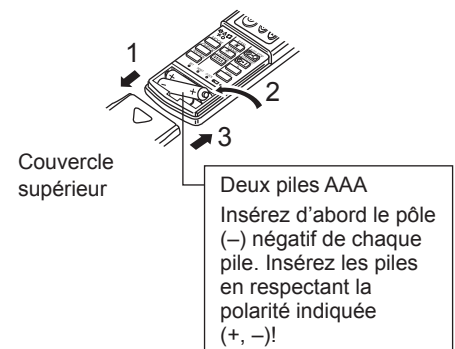

2. Appuyez sur la touche "Reset" (Réinitialiser).

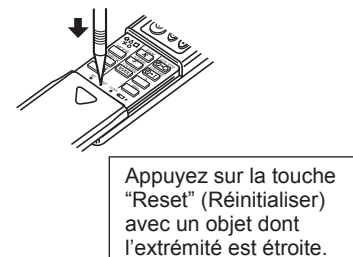

3. Fonctionnement

■ Concernant le mode de fonctionnement, reportez-vous au manuel d'utilisation fourni avec chaque télécommande.

3.1. Marche/arrêt

[MARCHE]

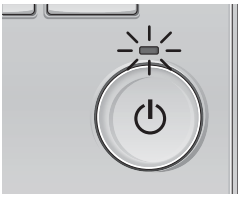

Pressez la touche [MARCHE / ARRÊT]. La lampe Marche / Arrêt s'allume en vert, et l'appareil démarre.

[ARRÊT]

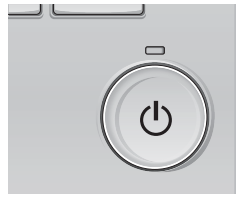

Pressez à nouveau la touche [MARCHE / ARRÊT]. La lampe Marche / Arrêt s'éteint, et l'appareil s'arrête.

Remarque :

Même si vous appuyez sur la touche Marche/Arrêt immédiatement après le début de la procédure d'arrêt, le climatiseur ne redémarrera pas avant 3 minutes environ. Ceci a pour but d'éviter le risque d'endommagement des composants internes.

■ Mémoire de l'état de fonctionnement

Réglage de la télécommande	
Mode de fonctionnement	Mode de fonctionnement avant la mise hors tension
Température programmée	Température programmée avant la mise hors tension
Vitesse du ventilateur	Vitesse du ventilateur avant la mise hors tension

■ Plage de réglage de la température

Mode de fonctionnement	Plage de réglage de la température
Froid / Déshu.	19 – 30 °C
Chaud	17 – 28 °C
Auto (Point de réglage simple)	19 – 28 °C
Auto (Points de réglage doubles)	[Froid] Plage de températures programmées pour le mode "Froid" [Chaud] Plage de températures programmées pour le mode "Chaud"
Ventil.	Non réglable

La plage des températures réglables dépend du modèle des unités externes et de la télécommande.

3.2. Sélection du mode

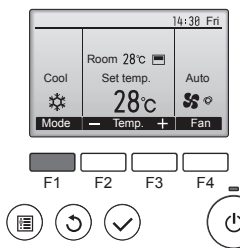

Appuyez sur la touche [F1] pour balayer les modes de fonctionnement parmi : "Cool" (Froid), "Dry" (Déshu.), "Fan" (Ventil.), "Auto", et "Heat" (Chaud). Sélectionnez le mode de fonctionnement désiré.

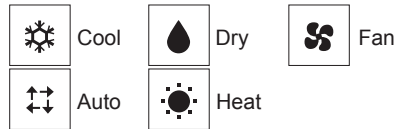

• Les modes de fonctionnement qui ne sont pas disponibles avec les modèles des unités externes utilisées n'apparaîtront pas sur l'affichage.

Que signifie le fait que l'icône du mode clignote

L'icône de mode clignote lorsque d'autres appareils intérieurs du même système réfrigérant (connectés au même appareil extérieur) sont déjà dans un mode différent. Dans ce cas, les autres appareils du même groupe ne peuvent fonctionner que dans le même mode.

3.3. Réglage de la température

<"Cool" (Froid), "Dry" (Déshu.), "Heat" (Chaud), et "Auto" (point de réglage simple)>

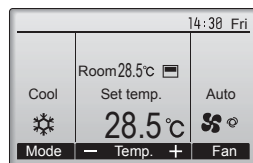
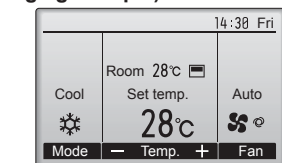

Exemple d'affichage (Centigrade avec incréments de 0,5- degrés)

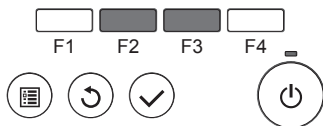

Appuyez sur la touche [F2] pour diminuer la température programmée, et la touche [F3] pour l'augmenter.

- Consultez le tableau de la page 35 pour la plage de température réglable en fonction du mode de fonctionnement.
- La plage de température ne peut pas être programmée en mode ventilation.
- Les températures programmées sont affichées soit en Centigrade avec incréments de 0,5- ou 1-degrés, soit en Fahrenheit, selon le modèle d'unité intérieure et le réglage du mode d'affichage sur la télécommande.

Fonctionnement automatique (point de réglage simple)

- En fonction de la température définie préalablement, l'opération de refroidissement débutera si la température de la pièce est trop élevée ; à l'inverse, l'opération de chauffage débutera si la température de la pièce est trop basse.
- En mode de fonctionnement automatique, le climatiseur passera en mode de refroidissement si la température de la pièce varie et affiche 1,5 °C ou plus au-dessus de la température définie pendant 3 minutes. De la même façon, le climatiseur passera en mode de chauffage si la température de la pièce affiche 1,5 °C ou plus au-dessous de la température définie pendant 3 minutes.

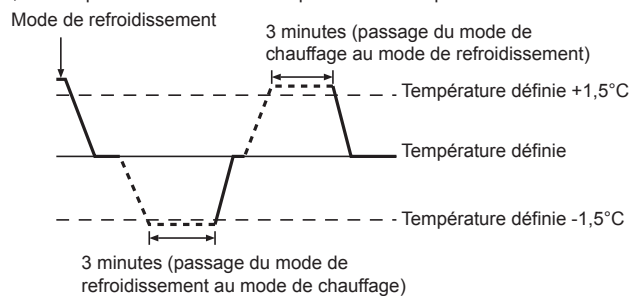

- La température de la pièce étant ajustée automatiquement de façon à rester stable, l'opération de refroidissement se met en marche à quelques degrés au-dessus, et l'opération de chauffage à quelques degrés au-dessous, de la température définie lorsque cette dernière est atteinte (fonction automatique d'économie d'énergie).

<Mode "Auto" (points de réglage double)>

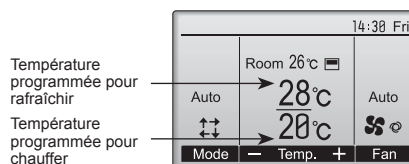

Température programmée pour rafraîchir

Température programmée pour chauffer

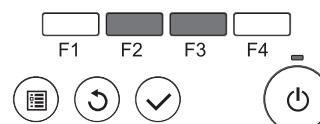

- ① Les températures programmées actuelles s'affichent. Appuyez sur le bouton [F2] ou [F3] pour afficher l'écran de Réglages.

3. Fonctionnement

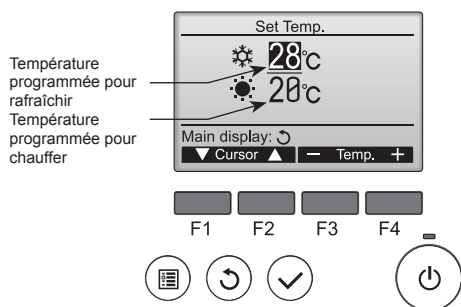

- ② Appuyez sur le bouton [F1] ou [F2] pour déplacer le curseur sur le réglage de température désiré (rafraîchir ou chauffer). Appuyez sur le bouton [F3] pour diminuer la température sélectionnée, et [F4] pour l'augmenter.
- Consultez le tableau de la page 35 pour la plage de température réglable en fonction du mode de fonctionnement.
 - Les réglages de température programmés pour rafraîchir et chauffer avec le mode "Auto" (point de réglage double) sont aussi utilisés par les modes "Cool" (Froid) / "Dry" (Désu.) et "Heat" (Chaud).
 - Les températures programmées pour le refroidissement et le chauffage en mode "Auto" (point de réglage double) doivent remplir les conditions ci-dessous :
 - La température programmée pour rafraîchir est plus élevée que la température programmée pour chauffer.
 - La différence de température minimum requise entre les températures programmées pour chauffer et rafraîchir (ceci varie selon les modèles d'unités intérieures connectées) est atteinte.
 - * Si les températures programmées sont réglées de telle manière qu'elles n'atteignent pas la différence de température minimum requise, ces températures programmées seront toutes deux automatiquement changées selon les plages de réglages possibles.

Naviguer dans les écrans

- Pour revenir à l'écran principal Touche [RETOUR]

<Mode fonctionnement auto (point de réglage double)>

Lorsque le mode de fonctionnement est réglé sur le mode "Auto" (point de réglage double), deux températures programmées (une pour rafraîchir et une pour chauffer) peuvent être réglées. Selon la température amb., l'unité intérieure fonctionne automatiquement en mode "Cool" (Froid) ou "Heat" (Chaud) et maintient la température de la pièce dans la plage programmée.

Le graphique ci-dessous montre le mode d'opération d'une unité intérieure en mode "Auto" (point de réglage double).

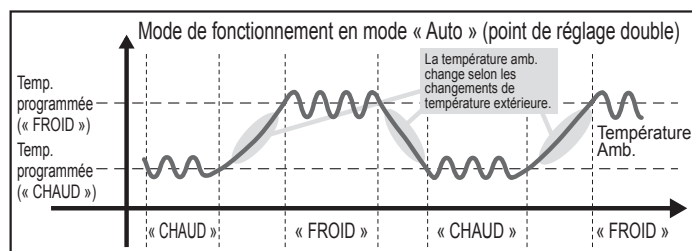

3.4. Réglage de la vitesse du ventilateur

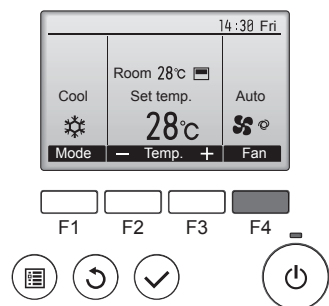

Pressez [F4] pour changer la vitesse du ventilateur, dans l'ordre suivant.

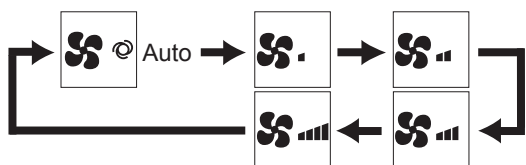

- Les vitesses de ventilation disponibles dépendent du modèle d'appareil intérieur.

Remarque :

- Le nombre de ventilateurs disponible dépend du type d'unité connectée. Notez aussi que certaines unités ne permettent que le réglage "Auto".
- Dans les cas suivants, la vitesse de ventilation actuelle générée par l'unité différera de la vitesse indiquée au niveau de la commande à distance.
 1. Lorsque l'écran affiche "STAND BY" (ATTENTE) ou "DEFROST" (DEGIVRE).
 2. Lorsque la température de l'échangeur thermique est basse en mode de chauffage. (par ex. immédiatement après le lancement de l'opération de chauffage)
 3. En mode CHAUFFAGE, quand la température ambiante dans la pièce est supérieure à la température réglée.
 4. Quand l'unité est en mode DESHU.

- Réglage automatique de la vitesse du ventilateur (pour télécommande sans fil).

Il faut régler la télécommande sans fil uniquement lorsque la vitesse du ventilateur n'est pas automatiquement réglée par défaut.

Il n'est pas nécessaire de régler la vitesse automatique du ventilateur par défaut sur la télécommande avec fil.

- ① Appuyer sur le bouton SET à l'aide d'un objet pointu. Intervenir lorsque l'affichage de la télécommande est éteint. **MODEL SELECT**, clignote et le No de modèle est allumé (A).
- ② Appuyer sur la touche AUTO STOP (B). **Auto**, clignote et le No de configuration est allumé (B). (Configuration No 01: sans vitesse automatique du ventilateur)
- ③ Appuyer sur les touches temp. (C) (D) pour régler la configuration No 02. (Configuration No 02: avec vitesse automatique du ventilateur) Si l'opération est erronée, appuyer sur la touche ON/OFF (E) et recommencer à partir du point ②.
- ④ Appuyer sur le bouton SET à l'aide d'un objet pointu. **MODEL SELECT**, et le No de modèle s'allume pendant 3 secondes, puis s'éteint.

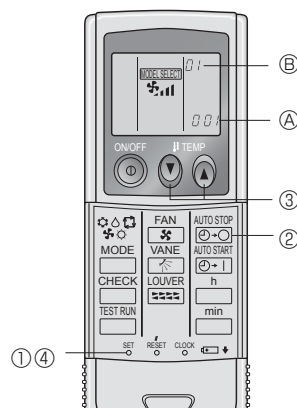

3.5. Réglage de la direction du débit d'air

3.5.1 Naviguer dans le Menu général

<Menu général>

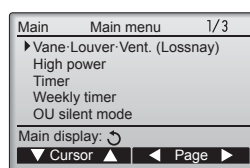

Pressez la touche [MENU]. Le Menu général apparaît.

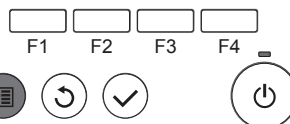

<Choix de la fonction>

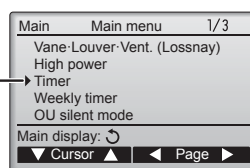

Pressez [F1] pour faire descendre le curseur. Pressez [F2] pour faire monter le curseur.

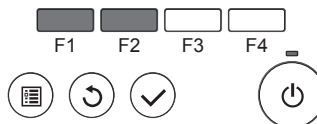

3. Fonctionnement

<Naviguer dans les pages du menu>

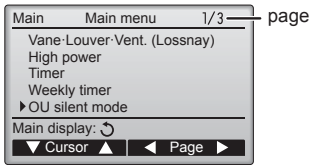

Pressez [F3] pour revenir à l'écran précédent.
Pressez [F4] pour aller à la page suivante.

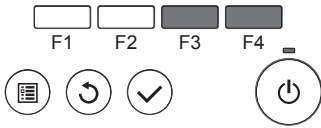

<Enregistrer les paramètres>



Sélectionnez l'élément désiré, et appuyez sur la touche [CHOIX].

L'écran correspondant s'affiche.

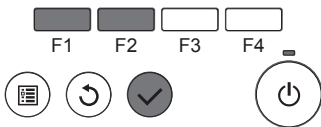

<Fermer le Menu général>

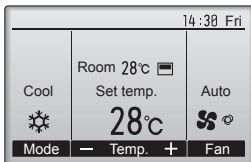

Pressez la touche [RETOUR] pour sortir du Menu général, et retourner sur l'écran principal.

Si aucune touche n'est appuyée pendant 10 minutes, l'affichage revient automatiquement à l'écran principal. Tous les paramètres qui n'ont pas été sauvegardés seront perdus.

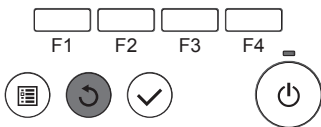

<Affichage des fonctions non prises en charge>

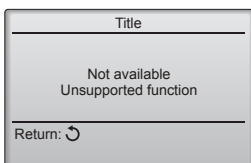

Le message à gauche s'affiche si l'utilisateur sélectionne une fonction non prise en charge par le modèle d'appareil intérieur considéré.

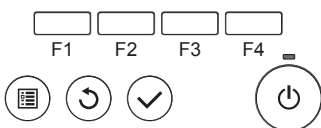

3.5.2 Vane-Vent (Lossnay)

<Accéder au menu>

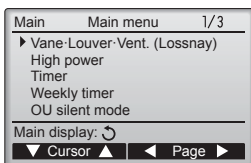

Sélectionnez "Vane-Louver-Vent. (Lossnay)" (Vane-Volet-Vent (Lossnay)) dans le Menu général (voir page 36), et appuyez sur la touche [CHOIX].

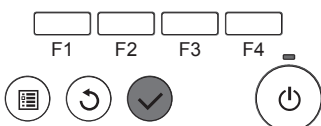

<Réglage du déflecteur>

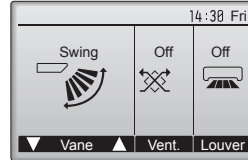

Pressez sur la touche [F1] ou [F2] pour choisir le réglage du déflecteur : "Auto", "Step 1" (Étape 1), "Step 2" (Étape 2), "Step 3" (Étape 3), "Step 4" (Étape 4), "Step 5" (Étape 5), et "Swing" (Balayage). Choisissez le réglage désiré.

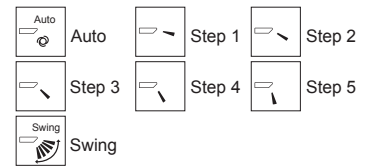
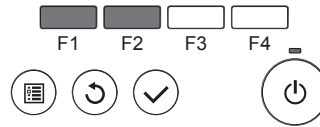

Choisissez "Swing" (Balayage) que le déflecteur bouge de haut en bas automatiquement.

Lorsqu'il est réglé sur "Step 1" (Étape 1) à "Step 5" (Étape 5), le déflecteur se positionne à l'angle choisi.

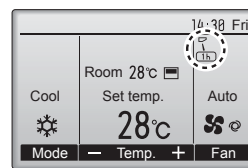

- **[1h]** sous l'icône du déflecteur
Cette icône s'affiche si le réglage de l'ailette est entre "Step 2" (Étape 2) et "Step 5" (Étape 5) et que le ventilateur fonctionne à une vitesse entre "Mid 1" (Moy 1) et "Low" (Lente) pendant le mode de refroidissement ou de déshumidification (selon le modèle).
L'icône disparaît au bout d'une heure, et le déflecteur se repositionnera automatiquement.

<Réglage de la ventilation>

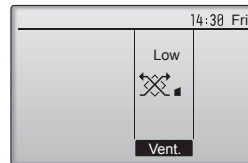

Pressez [F3] pour choisir l'option de ventilation parmi : "Off" (OFF), "Low" (Ptit) et "High" (Gd).

* Réglable seulement lorsque le Lossnay est connecté.

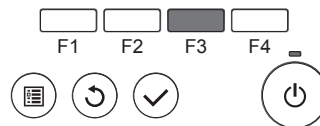

- Le ventilateur de certains modèles d'appareils intérieurs peut être synchronisé avec certains modèles d'appareils de ventilation.

<Retour au Menu général>

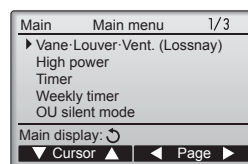

Appuyez sur la touche [RETOUR] pour revenir au Menu général.

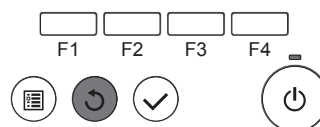

Remarque:

- Pendant l'oscillation, l'indication directionnelle à l'écran ne change pas en synchronisation avec les ailettes de l'unité.
- Les directions disponibles dépendent du type d'unités connectées.
- Dans les cas suivants, la direction actuelle de l'air différera de la direction indiquée au niveau de la commande à distance.
 1. Lorsque l'écran affiche "STAND BY" (ATTENTE) ou "DEFROST" (DEGIVRE).
 2. Immédiatement après le démarrage du mode CHAUFFAGE (alors que le système attend que le changement de mode se fasse).
 3. En mode chauffage, quand la température ambiante dans la pièce est supérieure à la température réglée.

3. Fonctionnement

<[Manuel] Pour changer la direction droite/gauche du flux d'air>

- * Le bouton de louvere n'est pas utilisable.
- Arrêtez l'appareil, maintenez le levier du louvere et réglez la direction souhaitée.
- * Ne réglez pas vers l'intérieur lorsque l'appareil est en mode de refroidissement ou de déshumidification du fait du risque de condensation et de suintement.



⚠ Prudence :

Pour éviter les chutes, ayez une position stable lors de l'utilisation de l'appareil.

3.6. Ventilation

Pour la combinaison LOSSNAY

- Les 2 modèles de fonctionnement suivants sont disponibles.
 - Fonctionnement du ventilateur avec l'appareil intérieur.
 - Fonctionnement autonome du ventilateur.

Remarque : (Pour la télécommande sans fil)

- Impossible de faire fonctionner le ventilateur de façon autonome.
- Aucune indication sur la télécommande.

4. Minuterie

4.1. Pour la télécommande à fil

- Les fonctions de minuterie sont différentes pour chaque télécommande.
- Pour plus de détails sur le mode de fonctionnement de la télécommande, reportez-vous au manuel d'utilisation approprié fourni avec chaque télécommande.

5. Fonctionnement d'urgence de la télécommande sans fil

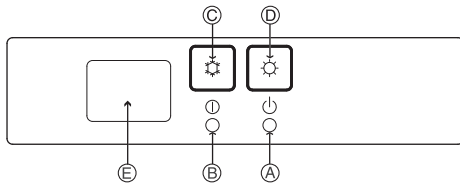

(Pour PKFY-P-VHM-E)

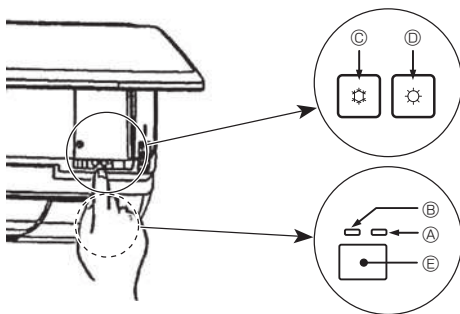

Lorsqu'il n'est pas possible d'utiliser la télécommande

Lorsque les piles de la télécommande sont usées ou lorsque la télécommande ne fonctionne pas correctement, vous pouvez activer le mode de fonctionnement d'urgence à l'aide des touches d'urgence situées sur la grille.

- Ⓐ Témoin DEFROST/STAND BY (dégivrage/veilleuse)
- Ⓑ Témoin de fonctionnement
- Ⓒ Interrupteur de fonctionnement de refroidissement d'urgence
- Ⓓ Interrupteur de fonctionnement de chauffage d'urgence
- Ⓔ Capteur

Opération de mise en marche

- Pour exécuter le mode de refroidissement, appuyez sur le bouton Ⓒ ☼ pendant plus de 2 secondes.
- Pour exécuter le mode de chauffage, appuyez sur le bouton Ⓓ ☼ pendant plus de 2 secondes.
- L'allumage du témoin de fonctionnement Ⓑ signifie que le fonctionnement a commencé.

Remarque :

- Les détails concernant le mode d'urgence sont tels qu'indiqués ci-dessous. Les détails concernant le mode d'urgence sont tels qu'indiqués ci-dessous.

Mode de fonctionnement	FROID	CHAUD
Température définie	24°C	24°C
Vitesse de ventilateur	Élevé	Élevé
Direction du flux d'air	Horizontal	Vers le bas 4 (5)

Pour arrêter le fonctionnement

- Pour arrêter l'appareil, appuyez sur la touche Ⓒ ☼ ou sur la touche Ⓓ ☼ pendant plus de 2 secondes.

6. Entretien et nettoyage

■ Information filtre

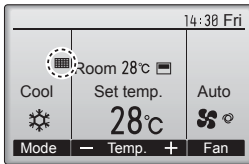

 apparaît sur l'écran principal dans en mode complet quand les filtres doivent être nettoyés.

Lavez, nettoyez ou remplacez les filtres lorsque cette icône apparaît. Veuillez vous référer au mode d'emploi de l'appareil intérieur pour plus de détails.

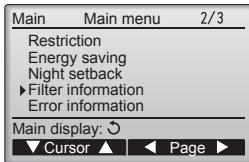

Sélectionnez "Filter information" (Information filtre) dans le Menu général (voir page 36), et appuyez sur la touche [CHOIX].

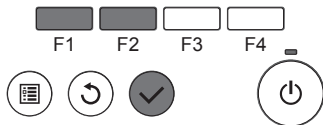

Appuyez sur la touche [F4] pour réinitialiser le témoin d'état du filtre. Reportez-vous au mode d'emploi de l'appareil intérieur pour savoir comment nettoyer le filtre.

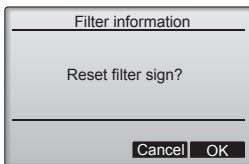
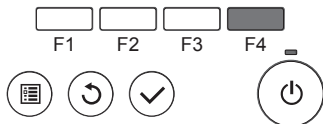

Choisissez "OK" avec la touche [F4].

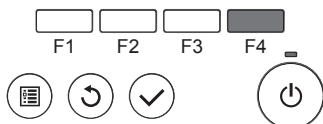

Un écran de confirmation s'affiche.

Naviguer dans les écrans

- Pour revenir au Menu général Touche [MENU]
- Pour revenir à l'écran précédent Touche [RETOUR]

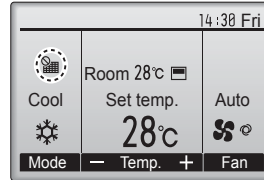

Lorsque le  est affiché sur l'écran principal en mode complet, le système est piloté de façon centralisée et le témoin d'état du filtre ne peut pas être remis à zéro.

Si deux ou plusieurs appareils intérieurs sont connectés, la fréquence de nettoyage du filtre de chaque appareil peut être différente, en fonction du type de filtre.

L'icône  s'affiche lorsque le filtre de l'appareil principale doit être nettoyé.

Lorsque le témoin d'état du filtre est remis à zéro, le temps de fonctionnement cumulé de tous les appareils est réinitialisé.

L'icône  doit apparaître après une certaine durée de fonctionnement, en fonction de l'hypothèse que les appareils intérieurs sont installées dans un espace avec une qualité d'air ordinaire. En fonction de la qualité de l'air, le filtre peut nécessiter un nettoyage plus fréquent.

Le temps cumulé au bout duquel le filtre doit être nettoyé dépend du modèle.

• Cette indication n'est pas disponible pour la télécommande sans fil.

⚠ Précaution:

- Demander à une personne autorisée de nettoyer le filtre.

► Nettoyage des filtres

- Nettoyer les filtres avec un aspirateur. Si vous ne possédez pas d'aspirateur, battre les filtres contre un objet dur afin de les secouer et de retirer toutes les saletés et la poussière.
- Si les filtres sont particulièrement sales, les laver à l'eau tiède. Veiller à rincer soigneusement toute trace de détergent et laisser sécher les filtres complètement avant de les remonter dans le climatiseur.

⚠ Précaution:

- Ne jamais laisser sécher les filtres au soleil ni les sécher en utilisant une source de chaleur comme un chauffage électrique : vous risqueriez de les déformer.
- Ne jamais laver les filtres à l'eau chaude (au-dessus de 50°C) car vous risqueriez de les faire gondoler.
- Veiller à ce que les filtres à air soient toujours en place. La mise en marche de l'appareil alors que les filtres sont retirés pourrait en effet être à l'origine d'un mauvais fonctionnement.

⚠ Précaution:

- Avant de commencer le nettoyage, arrêter l'appareil et couper l'alimentation.
- Les appareils intérieurs sont équipés de filtres servant à extraire les poussières de l'air aspiré. Nettoyer les filtres selon les méthodes illustrées ci-après.

⚠ Précaution:

- Lors du retrait du filtre, se protéger les yeux de la poussière. Si vous devez monter sur le rebord d'une fenêtre pour effectuer l'opération, attention de ne pas tomber.
- Une fois le filtre retiré, ne pas toucher les pièces métalliques internes de l'appareil intérieur sous peine de blessure.

6. Entretien et nettoyage

■ PCFY-P-VKM-E

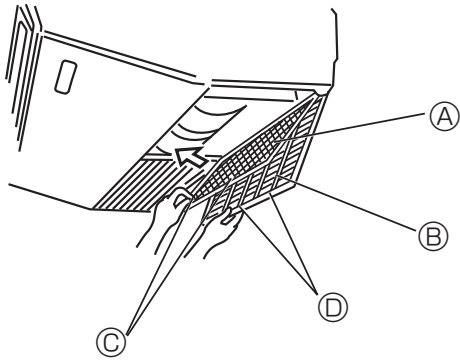

- ① Ouvrir la grille d'aspiration.
 - ② Tenir le bouton se trouvant sur le filtre puis tirer le filtre vers le haut dans la direction d'une flèche. Pour remplacer le filtre après le nettoyage, assurez-vous d'insérer le filtre jusqu'à ce qu'il soit bien en place dans l'arrêtoir.
- A Filtre B Grille d'aspiration C Bouton D Arrêtoir

■ PMFY-P-VBM-E

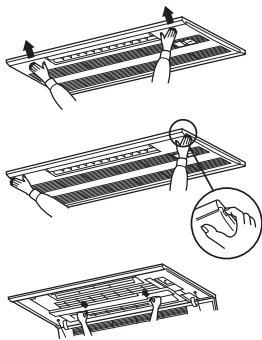

- ① Appuyer sur la touche PUSH sur le bord externe de la grille d'entrée permet d'ouvrir cette dernière.
- ② Pour retirer un filtre comportant une grille d'entrée, tirer le filtre vers l'avant.

■ PKFY-P-VBM-E PKFY-P-VHM-E

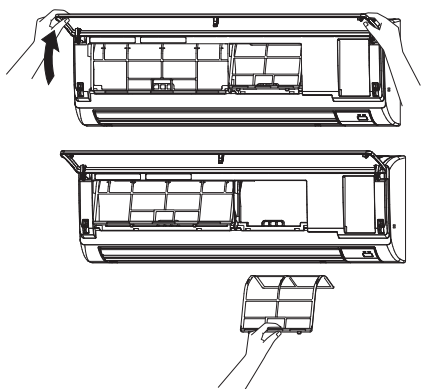

- ① Tirez sur les deux coins inférieurs de la grille d'aspiration pour ouvrir la grille, puis levez le filtre.

■ PFFY-P-VKM-E2

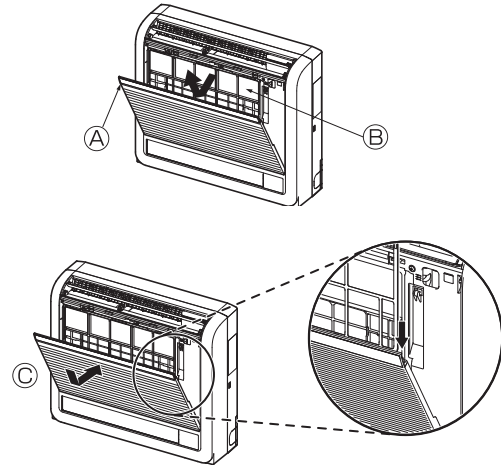



- ① Retirer le filtre à air catéchine.
- A Ouvrez la grille avant
 B Filtre à air catéchine

⚠ Précaution:

Lors du retrait du filtre à air catéchine, ne pas toucher les parties métalliques de l'unité interne. Vous risquez de vous blesser.

- ② Remettre le filtre à air catéchine en place. Veillez à insérer les deux extrémités du filtre dans les attaches comme illustré.
- ③ Réinstaller.
- ③ Refermez fermement la grille avant.

7. Guide de dépannage

En cas de problème :	Voici la solution. (L'appareil fonctionne normalement.)
Le climatiseur ne chauffe ni ne refroidit correctement.	<ul style="list-style-type: none"> ■ Nettoyez le filtre. (Le débit d'air est réduit lorsque le filtre est sale ou colmaté.) ■ Contrôlez la température et ajustez la température définie en conséquence. ■ Assurez-vous qu'il y a suffisamment d'espace autour de l'appareil extérieur. L'admission ou la sortie d'air de l'appareil intérieur est-elle bloquée ? ■ Une porte ou une fenêtre a-t-elle été laissée ouverte ?
Lorsque l'opération de chauffage débute, de l'air chaud n'est pas expulsé immédiatement de l'appareil intérieur.	<ul style="list-style-type: none"> ■ De l'air chaud est expulsé uniquement lorsque l'appareil intérieur est suffisamment chaud.
En mode de chauffage, le climatiseur s'arrête avant que la température définie pour la pièce soit atteinte.	<ul style="list-style-type: none"> ■ Lorsque la température extérieure est basse et l'humidité de l'air importante, du givre peut se former sur l'appareil extérieur. Dans ce cas, l'appareil extérieur procède à une opération de dégivrage. Un fonctionnement normal de l'appareil devrait débiter au bout de 10 minutes environ.
La direction du flux d'air vertical varie pendant l'opération ou la direction ne peut être définie.	<ul style="list-style-type: none"> ■ En mode de refroidissement, les ailettes se placent automatiquement en position horizontale (basse) au bout d'une (1) heure lorsqu'une direction du flux d'air vertical basse (horizontale) est sélectionnée. Ceci évite la formation d'eau sur les ailettes et prévient tout suintement. ■ En mode de chauffage, les ailettes se placent automatiquement en position horizontale lorsque la température du flux d'air vertical est basse ou pendant le mode de dégivrage.
Lorsque la direction du flux d'air vertical est modifiée, les ailettes se déplacent toujours vers le haut et vers le bas au-delà de la position déterminée avant de s'arrêter sur la position souhaitée.	<ul style="list-style-type: none"> ■ Lorsque la direction du flux d'air vertical est modifiée, les ailettes se placent sur la position déterminée après être passées par la position de base.
Un bruit d'eau qui ruisselle ou plus rarement un souffle peut être perçu.	<ul style="list-style-type: none"> ■ Ces bruits peuvent être perçus lorsque le réfrigérant circule dans le climatiseur ou lorsque le flux du réfrigérant a été modifié.
Un craquement ou un grincement peut être perçu.	<ul style="list-style-type: none"> ■ Ces bruits peuvent être perçus lorsque les pièces du climatiseur frottent les unes contre les autres en raison de l'expansion et de la contraction qui résultent des variations de température.
La pièce a une odeur désagréable.	<ul style="list-style-type: none"> ■ L'appareil intérieur aspire de l'air qui contient des gaz produits par les murs, les moquettes et les meubles ainsi que des odeurs véhiculées par les vêtements, puis il les expulse à nouveau dans la pièce.
Une buée ou vapeur blanche sort de l'appareil intérieur.	<ul style="list-style-type: none"> ■ Si la température intérieure et l'humidité de l'air sont élevées, cette situation peut se produire en début d'opération. ■ En mode de dégivrage, de l'air froid peut être expulsé et avoir l'apparence de la buée.
De l'eau ou de la vapeur sort de l'appareil extérieur.	<ul style="list-style-type: none"> ■ En mode de refroidissement, de l'eau peut se former et suinter des tuyaux et des raccords froids. ■ En mode de chauffage, de l'eau peut se former et suinter de l'échangeur thermique. ■ En mode de dégivrage, l'eau présent sur l'échangeur thermique s'évapore provoquant ainsi une émission de vapeur d'eau.
Le climatiseur ne fonctionne pas, même lorsque la touche ON/OFF (Marche/Arrêt) est activée. L'écran du mode de fonctionnement disparaît au niveau de la télécommande.	<ul style="list-style-type: none"> ■ L'interrupteur de l'appareil intérieur est-il désactivé ? Activez l'interrupteur.
Le signe "☼" apparaît sur l'écran de la télécommande.	<ul style="list-style-type: none"> ■ Lors du contrôle centralisé, le signe "☼" apparaît sur l'écran de la télécommande et le fonctionnement du climatiseur ne peut être lancé ou arrêté à l'aide de la télécommande.
Lorsque le climatiseur est redémarré immédiatement après avoir été éteint, son fonctionnement est bloqué même si la touche "ON/OFF" (Marche/Arrêt) est sollicitée.	<ul style="list-style-type: none"> ■ Patientez trois minutes environ. (Le fonctionnement s'est arrêté pour protéger le climatiseur.)
Le climatiseur fonctionne sans que la touche "ON/OFF" (Marche/Arrêt) soit sollicitée.	<ul style="list-style-type: none"> ■ La fonction de marche de la minuterie a-t-elle été réglée ? Appuyez sur la touche "ON/OFF" (Marche/Arrêt) pour l'arrêter. ■ Le climatiseur est-il relié à une télécommande centralisée ? Veuillez consulter les personnes responsables du contrôle du climatiseur. ■ Le signe "☼" apparaît-il sur l'écran de la télécommande ? Veuillez consulter les personnes responsables du contrôle du climatiseur. ■ La fonction de recouvrement auto en cas de coupure d'électricité a-t-elle été réglée ? Appuyez sur la touche "ON/OFF" (Marche/Arrêt) pour l'arrêter.
Le climatiseur s'arrête sans que la touche "ON/OFF" (Marche/Arrêt) soit sollicitée.	<ul style="list-style-type: none"> ■ La fonction d'arrêt de la minuterie a-t-elle été réglée ? Appuyez sur la touche "ON/OFF" (Marche/Arrêt) pour relancer l'opération. ■ Le climatiseur est-il relié à une télécommande centralisée ? Veuillez consulter les personnes responsables du contrôle du climatiseur. ■ Le signe "☼" apparaît-il sur l'écran de la télécommande ? Veuillez consulter les personnes responsables du contrôle du climatiseur.
Le fonctionnement de la minuterie de la télécommande ne peut pas être réglé.	<ul style="list-style-type: none"> ■ Les paramétrages de la minuterie sont-ils invalides ? Si la minuterie peut être réglée, les signes  ou  doivent apparaître sur l'écran de la télécommande.
Le message "PLEASE WAIT" (VEUILLEZ PATIENTER) apparaît sur l'écran de la télécommande.	<ul style="list-style-type: none"> ■ Les paramétrages initiaux sont en cours d'exécution. Patientez 3 minutes environ.
Un code d'erreur apparaît sur l'écran de la télécommande.	<ul style="list-style-type: none"> ■ Les dispositifs de protection ont fonctionné pour protéger le climatiseur. ■ N'essayez pas de réparer cet appareil vous-même. Mettez l'appareil hors tension immédiatement et consultez votre revendeur. Vous devrez fournir au revendeur le nom du modèle et les informations qui apparaissent sur l'écran de la télécommande.
Un bruit de goutte à goutte ou de moteur qui tourne peut être perçu.	<ul style="list-style-type: none"> ■ A l'arrêt de l'opération de refroidissement, la pompe de vidange se met en marche puis s'arrête. Patientez 3 minutes environ.







7. Guide de dépannage

En cas de problème :	Voici la solution. (L'appareil fonctionne normalement.)												
Le bruit perçu est supérieur aux caractéristiques sonores.	<ul style="list-style-type: none"> Le niveau sonore du fonctionnement en intérieur est affecté par l'acoustique de la pièce en question, comme indiqué dans le tableau ci-dessous. Il sera plus élevé que les caractéristiques sonores nominales, car ces dernières sont mesurées dans une pièce sans écho. <table border="1"> <thead> <tr> <th></th> <th>Pièces présentant une absorption phonique élevée</th> <th>Pièces présentant une absorption phonique normale</th> <th>Pièces présentant une absorption phonique faible</th> </tr> </thead> <tbody> <tr> <td>Exemples de pièce</td> <td>Studio de radio-diffusion, salle de musique, etc.</td> <td>Salle de réception, entrée d'hôtel, etc.</td> <td>Bureau, chambre d'hôtel</td> </tr> <tr> <td>Niveaux sonores</td> <td>3 à 7 dB</td> <td>6 à 10 dB</td> <td>9 à 13 dB</td> </tr> </tbody> </table>		Pièces présentant une absorption phonique élevée	Pièces présentant une absorption phonique normale	Pièces présentant une absorption phonique faible	Exemples de pièce	Studio de radio-diffusion, salle de musique, etc.	Salle de réception, entrée d'hôtel, etc.	Bureau, chambre d'hôtel	Niveaux sonores	3 à 7 dB	6 à 10 dB	9 à 13 dB
	Pièces présentant une absorption phonique élevée	Pièces présentant une absorption phonique normale	Pièces présentant une absorption phonique faible										
Exemples de pièce	Studio de radio-diffusion, salle de musique, etc.	Salle de réception, entrée d'hôtel, etc.	Bureau, chambre d'hôtel										
Niveaux sonores	3 à 7 dB	6 à 10 dB	9 à 13 dB										
Rien n'apparaît sur l'écran de la télécommande sans fil, l'écran est flou, ou l'appareil intérieur ne reçoit aucun signal sauf si la télécommande est éteinte.	<ul style="list-style-type: none"> Les piles sont faibles. Remplacez les piles et appuyez sur la touche "Reset" (Réinitialiser). Si rien n'apparaît suite au remplacement des piles, assurez-vous que les piles sont insérées conformément à la polarité indiquée (+, -). 												
Le témoin de fonctionnement situé près du récepteur de la télécommande sans fil sur l'appareil intérieur clignote.	<ul style="list-style-type: none"> La fonction d'auto-diagnostic a fonctionné pour protéger le climatiseur. N'essayez pas de réparer cet appareil vous-même. Mettez l'appareil hors tension immédiatement et consultez votre revendeur. Veuillez fournir au revendeur le nom du modèle. 												
L'appareil intérieur produit de l'air chaud de manière intermittente lorsque le mode de chauffage est désactivé ou lorsque le mode de soufflerie est activé.	<ul style="list-style-type: none"> Lorsqu'un autre appareil intérieur fonctionne en mode chauffage, la valve de contrôle s'ouvre et se ferme régulièrement afin de maintenir la stabilité du système de climatisation. Cette opération s'arrête au bout d'un certain temps. * Si cela provoquait une augmentation indésirable de la température, par exemple dans de petites pièces, suspendez temporairement le fonctionnement d'appareil. 												
Le clapet d'air s'ouvre et se ferme automatiquement. (PFFY-P-VKM-E2)	<ul style="list-style-type: none"> Le clapet d'air est automatiquement commandé par un micro-ordinateur selon la température de l'air pulsé et la durée de fonctionnement du climatiseur. 												

► Commande de sortie d'air (PFFY-P-VKM-E2)

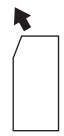
Grâce à cette commande automatique, l'air est pulsé simultanément des sorties d'air supérieure et inférieure de façon à refroidir ou chauffer rapidement la pièce.

Description des modes

Mode	REFROIDISSEMENT		DÉSHUMIDIFICATION	CHAUFFAGE		VENTILATEUR
Air pulsé						
Conditions	La température ambiante et la température définie sont différentes.	Température de la pièce proche de la température définie ou capteur thermique inactif.	—	(Conditions normales (chauffage))	Pendant l'opération de dégivrage, début de l'opération, capteur thermique inactif	—

- Vérifiez qu'aucun objet ne se trouve dans la zone située autour du clapet d'air de la sortie d'air inférieure. Il est possible de régler l'appareil de façon à ce que l'air soit pulsé de la sortie d'air supérieure uniquement en changeant l'orientation du commutateur sur le panneau de l'adresse (consultez votre revendeur).

Plages de fonctionnement

Les plages des températures de fonctionnement pour les appareils intérieurs et extérieurs de série Y, R2, Multi-S sont indiquées ci-dessous.

⚠ Avertissement:

Si le climatiseur fonctionne sans refroidir ou sans chauffer la pièce (en fonction du modèle), contacter le revendeur car il pourrait alors y avoir une fuite de gaz réfrigérant. Toujours demander au représentant du service technique s'il n'y a pas de fuite de réfrigérant après une intervention technique.

Le gaz réfrigérant présent dans le climatiseur est sûr et normalement il ne doit pas y avoir de fuite. Néanmoins, en case de fuite à l'intérieur, si le gaz réfrigérant entre en contact avec la partie chauffante d'un chauffage à ventilation, d'un chauffage d'appoint, d'un poêle, etc., il dégagera des substances toxiques.

8. Spécifications techniques

■ PCFY-P-VKM-E

Model	P40	P63	P100	P125
Alimentation de l'appareil (Tension/Fréquence) <V/Hz>	~N 220-230-240/50, 220/60			
Capacité (Refroidissement/Chauffage) <kW>	4,5/5,0	7,1/8,0	11,2/12,5	14,0/16,0
Dimensions (Hauteur) <mm>	230			
Dimensions (Largeur) <mm>	960	1280	1600	
Dimensions (Profondeur) <mm>	680			
Poids net <kg>	24	32	36	38
Débit de la soufflerie (Faible-Moyen2-Moyen1-Elevé) <m³/min>	10-11-12-13	14-15-16-18	21-24-26-28	21-24-27-31
Niveau de bruit (Faible-Moyen2-Moyen1-Elevé) <dB>	29-32-34-36	31-33-35-37	36-39-41-43	36-39-42-44

Remarque

* Température de fonctionnement de l'unité interne.

Mode refroidissement: 15 °CWB - 24 °CWB

Mode chauffage: 15 °CDB - 27 °CDB

*1 La capacité de refroidissement/chauffage indique la valeur maximale lorsque l'appareil fonctionne dans les conditions suivantes.

Refroidissement: appareil intérieur 27 °C DB/19 °C WB, appareil extérieur 35 °C DB

Chauffage: appareil intérieur 20 °C DB, appareil extérieur 7 °C DB/6 °C WB

■ PKFY-P-VBM-E

Model	P15	P20	P25	P32	P40	P50
Alimentation de l'appareil (Tension/Fréquence) <V/Hz>	~N 220-230-240/50, 220/60					
Capacité (Refroidissement/Chauffage) <kW>	1,7/1,9	2,2/2,5	2,8/3,2	3,6/4,0	4,5/5,0	5,6/6,3
Dimensions (Hauteur) <mm>	295			295		
Dimensions (Largeur) <mm>	815			898		
Dimensions (Profondeur) <mm>	225			249		
Poids net <kg>	10			13		
Débit de la soufflerie (Faible-Moyen2-Moyen1-Elevé) <m³/min>	4,9-5,0-5,2-5,3	4,9-5,2-5,6-5,9		9-10-11	9-10,5-11,5	9-10,5-12
Niveau de bruit (Faible-Moyen2-Moyen1-Elevé) <dB>	29-31-32-33	29-31-34-36		34-37-41	34-38-41	34-39-43

■ PKFY-P-VHM-E

Remarque

* Température de fonctionnement de l'unité interne.

Mode refroidissement: 15 °CWB - 24 °CWB

Mode chauffage: 15 °CDB - 27 °CDB

*1 La capacité de refroidissement/chauffage indique la valeur maximale lorsque l'appareil fonctionne dans les conditions suivantes.

Refroidissement: appareil intérieur 27 °C DB/19 °C WB, appareil extérieur 35 °C DB

Chauffage: appareil intérieur 20 °C DB, appareil extérieur 7 °C DB/6 °C WB

■ PMFY-P-VBM-E

Model	P20	P25	P32	P40
Alimentation de l'appareil (Tension/Fréquence) <V/Hz>	~N 220-230-240/50, 220/60			
Capacité (Refroidissement/Chauffage) <kW>	2,2/2,5	2,8/3,2	3,6/4,0	4,5/5,0
Dimensions (Hauteur) <mm>	230 (30)			
Dimensions (Largeur) <mm>	854 (1000)			
Dimensions (Profondeur) <mm>	395 (470)			
Poids net <kg>	14 (3,0)			
Débit de la soufflerie (Faible-Moyen2-Moyen1-Elevé) <m³/min>	6,5-7,2-8,0-8,6	7,3-8,0-8,6-9,3		7,7-8,7-9,7-10,7
Niveau de bruit (Faible-Moyen2-Moyen1-Elevé) <dB>	27-30-33-36	32-34-36-37		33-35-37-39

Remarque

* Température de fonctionnement de l'unité interne.

Mode refroidissement: 15 °CWB - 24 °CWB

Mode chauffage: 15 °CDB - 27 °CDB

*1 La capacité de refroidissement/chauffage indique la valeur maximale lorsque l'appareil fonctionne dans les conditions suivantes.

Refroidissement: appareil intérieur 27 °C DB/19 °C WB, appareil extérieur 35 °C DB

Chauffage: appareil intérieur 20 °C DB, appareil extérieur 7 °C DB/6 °C WB

*2 Le chiffre entre () indique la valeur reprise sur le panneau.

■ PFFY-P-VKM-E2

Model	P20	P25	P32	P40
Alimentation de l'appareil (Tension/Fréquence) <V/Hz>	~N 220-230-240/50			
Capacité (Refroidissement/Chauffage) <kW>	2,2/2,5	2,8/3,2	3,6/4,0	4,5/5,0
Dimensions (Hauteur) <mm>	600			
Dimensions (Largeur) <mm>	700			
Dimensions (Profondeur) <mm>	200			
Poids net <kg>	14			
Débit de la soufflerie (Faible-Moyen2-Moyen1-Elevé) <m³/min>	5,9-6,8-7,6-8,7	6,1-7,0-8,0-9,1		8,0-9,0-9,5-10,7
Niveau de bruit (Faible-Moyen2-Moyen1-Elevé) <dB>	27-31-34-37	28-32-35-38		35-38-42-44

Remarque

* Température de fonctionnement de l'unité interne.

Mode refroidissement: 15 °CWB - 24 °CWB

Mode chauffage: 15 °CDB - 27 °CDB

*1 La capacité de refroidissement/chauffage indique la valeur maximale lorsque l'appareil fonctionne dans les conditions suivantes.

Refroidissement: appareil intérieur 27 °C DB/19 °C WB, appareil extérieur 35 °C DB

Chauffage: appareil intérieur 20 °C DB, appareil extérieur 7 °C DB/6 °C WB