

## SPLIT-TYPE AIR CONDITIONERS

### **INDOOR UNIT**

**MSZ-AY25VGKP2 MSZ-AY35VGKP2 MSZ-AY42VGKP2 MSZ-AY50VGKP2**  
**MSZ-AY25VGK2 MSZ-AY35VGK2 MSZ-AY42VGK2 MSZ-AY50VGK2**



OPERATING INSTRUCTIONS

BEDIENUNGSANLEITUNG

NOTICE D'UTILISATION

BEDIENINGSINSTRUCTIES

MANUAL DE INSTRUCCIONES

LIBRETTO D'ISTRUZIONI

ΟΔΗΓΙΕΣ ΛΕΙΤΟΥΡΓΙΑΣ

INSTRUÇÕES DE OPERAÇÃO

РЪКОВОДСТВО ЗА ЕКСПЛОАТАЦИЯ

INSTRUKCJA OBSŁUGI

NÁVOD K OBSLUZE

NÁVOD NA OBSLUHU

HASZNÁLATI ÚTMUTATÓ

NAVODILA ZA UPORABO

INSTRUCȚIUNI DE UTILIZARE

UPUTE ZA UPORABU

UPUTSTVA ZA RUKOVANJE

ІНСТРУКЦІЇ З ЕКСПЛУАТАЦІЇ

**English**

**Deutsch**

**Français**

**Nederlands**

**Español**

**Italiano**

**Ελληνικά**

**Português**

**Български**

**Polski**

**Čeština**

**Slovenčina**

**Magyar**

**Slovenščina**

**Română**

**Hrvatski**

**Srpski**

**Українська**

**SPECIFICATIONS**



# Manual Download





<http://www.mitsubishielectric.com/ldg/ibim/>

- EN This manual is brief version. Go to the above website and choose language to download full version OPERATING INSTRUCTIONS and INSTALLATION MANUAL.
- DE Diese Anleitung ist eine Kurzversion. Besuchen Sie die oben stehende Website und wählen Sie die Sprache aus, um die vollständige Version von BEDIENUNGSANLEITUNG und INSTALLATIONSANLEITUNG herunterzuladen.
- FR Ce manuel est une version abrégée. Rendez-vous sur le site Web ci-dessus et choisissez la langue pour télécharger la version complète de la NOTICE D'UTILISATION et du MANUEL D'INSTALLATION.
- NL Deze handleiding is een beknopte versie. Ga naar de bovenstaande website en kies een taal om de volledige BEDIENINGSINSTRUCTIES en INSTALLATIEHANDLEIDING te downloaden.
- ES Este manual es una versión abreviada. Visite el anterior sitio web y elija el idioma para descargar la versión completa del MANUAL DE INSTRUCCIONES y del MANUAL DE INSTALACIÓN.
- IT Questo manuale è una versione sintetica. Visitare il sito Web indicato sopra e selezionare la lingua per scaricare la versione integrale del LIBRETTO D'ISTRUZIONI e del MANUALE PER L'INSTALLAZIONE.
- EL Αυτό το εγχειρίδιο χρήσης είναι συνοπτικό. Μεταβείτε στον παραπάνω ιστότοπο και επιλέξτε γλώσσα, για να κατεβάσετε την πλήρη έκδοση των ΟΔΗΓΙΩΝ ΛΕΙΤΟΥΡΓΙΑΣ και του ΕΓΧΕΙΡΙΔΙΟΥ ΕΓΚΑΤΑΣΤΑΣΗΣ.
- PT Este manual é uma versão abreviada. Aceda ao site Web acima indicado e seleccione o idioma pretendido para descarregar a versão completa das INSTRUÇÕES DE OPERAÇÃO e do MANUAL DE INSTALAÇÃO.
- DA Denne vejledning er en forkortet udgave. Besøg ovennævnte websted, og vælg sproget for at hente den fulde version af BETJENINGSVEJLEDNINGEN og INSTALLATIONSHÅNDBOGEN.
- SV Denna handbok är en kortversion. Gå till den ovannämnda webbplatsen och välj språk för att ladda ned fullständig version av BRUKSANVISNING och INSTALLATIONSANVISNING.
- TR Bu kılavuz kısa versiyondür. Yukarıdaki web sitesine gidin ve ÇALIŞTIRMA TALİMATLARI ile TESİS ETME KILAVUZU dosyalarının tam versiyonlarını indirmek için dil seçimini yapın.
- BG Това ръководство е съкратена версия. Посетете горепосочения уебсайт и изберете език, за да изтеглите пълна версия на РЪКОВОДСТВОТО ЗА ЕКСПЛОАТАЦИЯ и РЪКОВОДСТВО ЗА МОНТАЖ.
- PL Niniejsza instrukcja to wersja skrócona. Odwiedź powyższą stronę internetową i wybierz język, aby pobrać pełną wersję INSTRUKCJI OBSŁUGI i INSTRUKCJI MONTAŻU.
- NO Denne håndboken er kortversjonen. Gå til nettstedet over og velg språk for å laste ned fullstendig versjon av BRUKSANVISNINGEN og INSTALLASJONSHÅNDBOKEN.
- FI Tämä opas on lyhyt versio. Siirry yllä mainitulle verkkosivustolle ja valitse kieli, niin voit ladata KÄYTTÖOHJEIDEN ja ASENNUSOPPAAN koko version.
- CS Tato příručka je zkrácená verze. Přejdete na webovou stránku nahoře a vyberte jazyk ke stáhnutí plné verze NÁVODU K OBSLUZE a INSTALAČNÍ PŘÍRUČKY.
- SK Toto je stručná verzia návodu. Prejdite na vyššie uvedenú webovú stránku a zvolte si jazyk úplnej verzie NÁVODU NA OBSLUHU a NÁVODU NA INŠTALÁCIU, ktorý si chcete prevziať.
- HU Ez a kézikönyv egy rövidített verzió. Látogasson el a fenti webhelyre, és a nyelv kiválasztása után töltsse le a HASZNÁLATI ÚTMUTATÓ és a TELEPÍTÉSI KÉZIKÖNYV teljes verzióját.
- SL Ta priročnik je samo kratka različica. Če želite pridobiti celotno različico NAVODIL ZA UPORABO in NAMESTITVENI PRIROČNIK, obiščite zgornje spletno mesto, izberite jezik in prenesite ustrezno datoteko.
- RO Acest manual este o versiune simplificată. Accesați site-ul web de mai sus și alegeți limba pentru a descărca versiunea completă a INSTRUCȚIUNILOR DE UTILIZARE și a MANUALULUI DE INSTALARE.
- ET See on juhendi lühiversioon. KASUTUS- ja PAIGALDUSJUHENDI täisversiooni allalaadimiseks minge eelnimetatud veebisaidile ja valige keel.
- LV Šī rokasgrāmata ir saīsināta versija. Lai lejupielādētu pilnīgu LIETOŠANAS INSTRUKCIJAS un MONTĀŽAS ROKASGRĀMATAS versiju, apmeklējiet iepriekš norādīto tīmekļa vietni un izvēlieties attiecīgo valodu.
- LT Šiame vadove pateikta trumpoji versija. Apsilankykite minėtoje interneto svetainėje, pasirinkite kalbą ir parsisiųskite pilnas NAUDOJIMO INSTRUKCIJOS ir MONTAVIMO VADOVAS versijas.
- HR Ovaj je priručnik kratka inačica. Posjetite gore navedeno mrežno mjesto i izaberite jezik kako biste preuzeli punu inačicu UPUTA ZA UPORABU i PRIRUČNIKA ZA POSTAVLJANJE.
- SR Ovaj priručnik je skraćena verzija. Posetite gorenaveden veb-sajt i izaberite jezik da biste preuzeli kompletnu verziju UPUTSTVA ZA RUKOVANJE i UPUTSTVA ZA UGRADNJU.
- UK Цей посібник представлено в скороченому вигляді. Перейдіть за вказаним вище посиланням на сайт та оберіть мову, щоб завантажити повну версію ІНСТРУКЦІЙ З ЕКСПЛУАТАЦІЇ та ПОСІБНИКА З УСТАНОВЛЕННЯ.



# SAFETY PRECAUTIONS





## Meanings of symbols displayed on indoor unit and/or outdoor unit

	<b>WARNING</b> (Risk of fire)	This unit uses a flammable refrigerant. If refrigerant leaks and comes in contact with fire or heating part, it will create harmful gas and there is risk of fire.
	Read the OPERATING INSTRUCTIONS carefully before operation.	
	Service personnel are required to carefully read the OPERATING INSTRUCTIONS and INSTALLATION MANUAL before operation.	











- Since rotating parts and parts which could cause an electric shock are used in this product, be sure to read these "Safety Precautions" before use.
- Since the cautionary items shown here are important for safety, be sure to observe them.
- After reading this manual, keep it together with the installation manual in a handy place for easy reference.
- Wi-Fi® is a registered trademark of Wi-Fi Alliance®.







### Marks and their meanings

-  **WARNING** : Incorrect handling could cause serious hazard, such as death, serious injury, etc. with a high probability.
-  **CAUTION** : Incorrect handling could cause serious hazard depending on the conditions.

 <b>WARNING</b>	
	<p><b>Do not connect the power cord to an intermediate point, use an extension cord, or connect multiple devices to a single AC outlet.</b></p> <ul style="list-style-type: none"> <li>• This may cause overheating, fire, or electric shock.</li> </ul>
	<p><b>Make sure the power plug is free of dirt and insert it securely into the outlet.</b></p> <ul style="list-style-type: none"> <li>• A dirty plug may cause fire or electric shock.</li> </ul>
	<p><b>Do not bundle, pull, damage, or modify the power cord, and do not apply heat or place heavy objects on it.</b></p> <ul style="list-style-type: none"> <li>• This may cause fire or electric shock.</li> </ul>
	<p><b>Do not turn the breaker OFF/ON or disconnect/connect the power plug during operation.</b></p> <ul style="list-style-type: none"> <li>• This may create sparks, which can cause fire.</li> <li>• After the indoor unit is switched OFF with the remote controller, make sure to turn the breaker OFF or disconnect the power plug.</li> </ul>
	<p><b>Do not expose your body directly to cool air for a prolonged length of time.</b></p> <ul style="list-style-type: none"> <li>• This could be detrimental to your health.</li> </ul>
	<p><b>The unit should not be installed, relocated, disassembled, altered, or repaired by the user.</b></p> <ul style="list-style-type: none"> <li>• An improperly handled air conditioner may cause fire, electric shock, injury, or water leakage, etc. Consult your dealer.</li> <li>• If the power supply cord is damaged, it must be replaced by the manufacturer or its service agent in order to avoid a hazard.</li> </ul>
	<p><b>When installing, relocating, or servicing the unit, make sure that no substance other than the specified refrigerant (R32) enters the refrigerant circuit.</b></p> <ul style="list-style-type: none"> <li>• Any presence of foreign substance such as air can cause abnormal pressure rise and may result in explosion or injury.</li> <li>• The use of any refrigerant other than that specified for the system will cause mechanical failure, system malfunction, or unit breakdown. In the worst case, this could lead to a serious impediment to securing product safety.</li> </ul>
	<p><b>This appliance is not intended for use by persons (including children) with reduced physical, sensory or mental capabilities, or lack of experience and knowledge, unless they have been given supervision or instruction concerning use of the appliance by a person responsible for their safety.</b></p>
	<p><b>Children should be supervised to ensure that they do not play with the appliance.</b></p>
	<p><b>Do not insert your finger, a stick, or other objects into the air inlet or outlet.</b></p> <ul style="list-style-type: none"> <li>• This may cause injury, since the fan inside rotates at high speeds during operation.</li> </ul>
	





### Meanings of symbols used in this manual

-  : Be sure not to do.
-  : Be sure to follow the instruction.
-  : Never insert your finger or stick, etc.
-  : Never step onto the indoor/outdoor unit and do not put anything on them.
-  : Danger of electric shock. Be careful.
-  : Be sure to disconnect the power supply plug from the power outlet.
-  : Be sure to shut off the power.
-  : Risk of fire.
-  : Never touch with wet hand.
-  : Never splash water on the unit.

	<p><b>In case of an abnormal condition (such as a burning smell), stop the air conditioner and disconnect the power plug or turn the breaker OFF.</b></p> <ul style="list-style-type: none"> <li>• A continued operation in the abnormal state may cause a malfunction, fire, or electric shock. In this case, consult your dealer.</li> </ul>
	<p><b>When the air conditioner does not cool or heat, there is a possibility of refrigerant leakage. If any refrigerant leakage is found, stop operations and ventilate the room well and consult your dealer immediately. If a repair involves recharging the unit with refrigerant, ask the service technician for details.</b></p> <ul style="list-style-type: none"> <li>• The refrigerant used in the air conditioner is not harmful. Normally, it does not leak. However, if refrigerant leaks and comes in contact with fire or heating part of such a fan heater, kerosene heater, or cooking stove, it will create harmful gas and there is risk of fire.</li> </ul>
	<p><b>The user should never attempt to wash the inside of the indoor unit. Should the inside of the unit require cleaning, contact your dealer.</b></p> <ul style="list-style-type: none"> <li>• Unsuitable detergent may cause damage to plastic material inside the unit, which may result in water leakage. Should detergent come in contact with electrical parts or the motor, it will result in a malfunction, smoke, or fire.</li> <li>• The appliance shall be stored in a room without continuously operating ignition sources (for example: open flames, an operating gas appliance or an operating electric heater).</li> <li>• Be aware that refrigerants may not contain an odour.</li> <li>• Do not use means to accelerate the defrosting process or to clean the appliance, other than those recommended by the manufacturer.</li> <li>• Do not pierce or burn.</li> </ul>
	<p><b>The indoor unit must be installed in rooms which exceed the floor space specified. Please consult your dealer.</b></p> <ul style="list-style-type: none"> <li>• AY25/35: 2.0 m<sup>2</sup>, AY42: 2.5 m<sup>2</sup>, AY50: 3.2 m<sup>2</sup></li> </ul>
	<p><b>This appliance is intended to be used by expert or trained users in shops, in light industry and on farms, or for commercial use by lay persons.</b></p>
 <b>CAUTION</b>	
	<p><b>Do not touch the air inlet or the aluminum fins of the indoor/outdoor unit.</b></p> <ul style="list-style-type: none"> <li>• This may cause injury.</li> </ul>
	<p><b>Do not use insecticides or flammable sprays on the unit.</b></p> <ul style="list-style-type: none"> <li>• This may cause a fire or deformation of the unit.</li> </ul>
	<p><b>Do not expose pets or houseplants to direct airflow.</b></p> <ul style="list-style-type: none"> <li>• This may cause injury to the pets or plants.</li> </ul>

# SAFETY PRECAUTIONS

EN





	<b>Do not place other electric appliances or furniture under the indoor/outdoor unit.</b> • Water may drip down from the unit, which may cause damage or malfunction.	
	<b>Do not leave the unit on a damaged installation stand.</b> • The unit may fall and cause injury.	
	<b>Do not step on an unstable bench to operate or clean the unit.</b> • This may cause injury if you fall down.	
	<b>Do not pull the power cord.</b> • This may cause a portion of the core wire to break, which may cause overheating or fire.	
	<b>Do not charge or disassemble the batteries, and do not throw them into a fire.</b> • This may cause the batteries to leak, or cause a fire or explosion.	
	<b>Do not operate the unit for more than 4 hours at high humidity (80% RH or more) and/or with windows or outside door left open.</b> • This may cause the water condensation in the air conditioner, which may drip down, wetting or damaging the furniture. • The water condensation in the air conditioner may contribute to growth of fungi, such as mold.	
	<b>Do not use the unit for special purposes, such as storing food, raising animals, growing plants, or preserving precision devices or art objects.</b> • This may cause deterioration of quality, or harm to animals and plants.	
	<b>Do not expose combustion appliances to direct airflow.</b> • This may cause incomplete combustion.	
	<b>Never put batteries in your mouth for any reason to avoid accidental ingestion.</b> • Battery ingestion may cause choking and/or poisoning.	
		<b>Before cleaning the unit, switch it OFF and disconnect the power plug or turn the breaker OFF.</b> • This may cause injury, since the fan inside rotates at high speeds during operation.
<b>When the unit will be unused for a long time, disconnect the power plug or turn the breaker OFF.</b> • The unit may accumulate dirt, which may cause overheating or fire.		
<b>Replace all batteries of the remote controller with new ones of the same type.</b> • Using an old battery together with a new one may cause overheating, leakage, or explosion.		
<b>If the battery fluid comes in contact with your skin or clothes, wash them thoroughly with clean water.</b> • If the battery fluid comes in contact with your eyes, wash them thoroughly with clean water and immediately seek medical attention.		
<b>Ensure that the area is well-ventilated when the unit is operated together with a combustion appliance.</b> • Inadequate ventilation may cause oxygen starvation.		
<b>Do not operate the air conditioner after applying protecting agent on the floor.</b> • Components in the protecting agent may attach the inside of the indoor unit, resulting in water leakage or splattering of dew.		
<b>Turn the breaker OFF when you hear thunder and there is a possibility of a lightning strike.</b> • The unit may be damaged if lightning strikes.		
<b>After the air conditioner is used for several seasons, perform inspection and maintenance in addition to normal cleaning.</b> • Dirt or dust in the unit may create an unpleasant odor, contribute to growth of fungi, such as mold, or clog the drain passage, and cause water to leak from the indoor unit. Consult your dealer for inspection and maintenance, which require specialized knowledge and skills.		
		<b>Do not operate switches with wet hands.</b> • This may cause electric shock.
		<b>Do not clean the air conditioner with water or place an object that contains water, such as a flower vase, on it.</b> • This may cause fire or electric shock.
	<b>Do not step on or place any object on the outdoor unit.</b> • This may cause injury if you or the object falls down.	

## IMPORTANT







Dirty filters cause condensation in the air conditioner which will contribute to the growth of fungi such as mold. It is therefore recommended to clean air filters every 2 weeks.

Before starting the operation, ensure that the horizontal vanes are in the closed position. If operation starts when the horizontal vanes are in the open position, they may not return to the correct position.

## For installation

 WARNING	
	<b>Consult your dealer for installing the air conditioner.</b> • It should not be installed by the user since installation requires specialized knowledge and skills. An improperly installed air conditioner may cause water leakage, fire, or electric shock.
	<b>Provide a dedicated power supply for the air conditioner.</b> • A non-dedicated power supply may cause overheating or fire.
	<b>Do not install the unit where flammable gas could leak.</b> • If gas leaks and accumulates around the outdoor unit, it may cause an explosion.
	<b>Earth the unit correctly.</b> • Do not connect the earth wire to a gas pipe, water pipe, lightning rod, or a telephone earth wire. Improper earthing may cause electric shock.
	<b> CAUTION</b>
	<b>Install an earth leakage breaker depending on the installation location of the air conditioner (such as highly humid areas).</b> • If an earth leakage breaker is not installed, it may cause electric shock.
	<b>Ensure that the drain water is properly drained.</b> • If the drain passage is improper, water may drip down from the indoor/outdoor unit, wetting and damaging the furniture.
<b>In case of an abnormal condition</b> Immediately stop operating the air conditioner and consult your dealer.	

## For Wi-Fi interface

 WARNING	
(Improper handling may have serious consequences, including serious injury or death.)	
	<b>This appliance can be used by children aged from 8 years and above and persons with reduced physical, sensory or mental capabilities or lack of experience and knowledge if they have been given supervision or instruction concerning use of the appliance in a safe way and understand the hazards involved.</b>
	<b>Children shall not play with the appliance. Cleaning and user maintenance shall not be made by children without supervision.</b>
	<b>Do not use the Wi-Fi interface nearby the medical electrical equipment or people who have a medical device such as a cardiac pacemaker or an implantable cardioverter-defibrillator.</b> • It can cause an accident due to malfunctions of the medical equipment or device.
	<b>Do not install the Wi-Fi interface nearby the automatic control devices such as automatic doors or fire alarms.</b> • It can cause accidents due to malfunctions.
	<b>Do not touch the Wi-Fi interface with wet hands.</b> • It can cause damage to the device, electric shock, or fire.
	<b>Do not splash water on the Wi-Fi interface or use it in a bathroom.</b> • It can cause damage to the device, electric shock, or fire.
	<b>When the Wi-Fi interface is dropped, or the holder or cable is damaged, disconnect the power supply plug or turn the breaker OFF.</b> • It may cause fire or electric shock. In this case, consult your dealer.
 CAUTION	
(Improper handling may have consequences, including injury or damage to building.)	
	<b>Do not step on unstable stepstool to set up or clean the Wi-Fi interface.</b> • It may cause injury if you fall down.
	<b>Do not use the Wi-Fi interface nearby other wireless devices, microwaves, cordless phones, or facsimiles.</b> • It can cause malfunctions.

# DISPOSAL



Fig. 1

- When batteries are included;
- To dispose of this product, consult your dealer.

**Note:**

This symbol mark is for EU countries only. This symbol mark is according to the directive 2012/19/ EU Article 14 Information for users and Annex IX, and/or to the regulation (EU) 2023/1542 Article 74 Information for end-users and Annex VI.

Your MITSUBISHI ELECTRIC product is designed and manufactured with high quality materials and components which can be recycled and/or reused. This symbol means that electrical and electronic equipment, batteries and accumulators, at their end-of-life, should be disposed of separately from your household waste.

If a chemical symbol is printed beneath the symbol (Fig. 1), this chemical symbol means that the battery or accumulator contains a heavy metal at a certain concentration. This will be indicated as follows:  
 Hg: mercury (0.0005%), Cd: cadmium (0.002%), Pb: lead (0.004%)  
 In the European Union there are separate collection systems for used electrical and electronic products, batteries and accumulators. Please, dispose of this equipment, batteries and accumulators correctly at your local community waste collection/recycling centre. Please, help us to conserve the environment we live in!

# NAME OF EACH PART

## Indoor unit

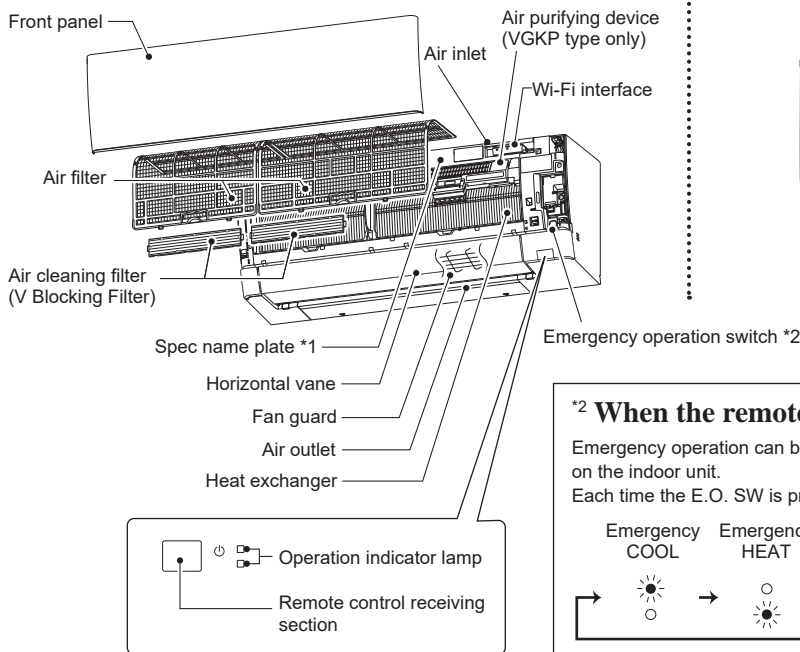

## Outdoor unit

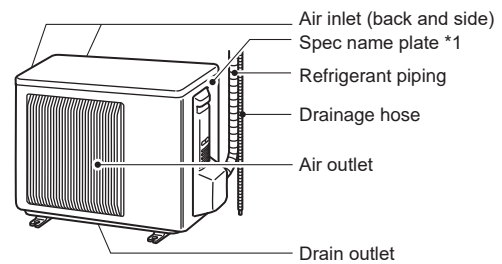

Outdoor units may be different in appearance.

\*1 The manufacturing year and month are indicated on the spec name plate.

### \*2 When the remote controller cannot be used...

Emergency operation can be activated by pressing the emergency operation switch (E.O. SW) on the indoor unit. Each time the E.O. SW is pressed, the operation changes in the following order:

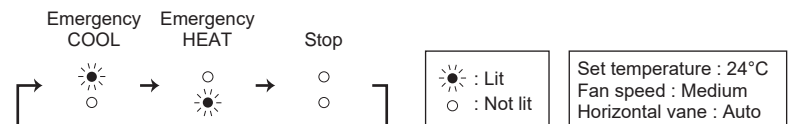

# PREPARATION BEFORE OPERATION

**Before operation:** Insert the power supply plug into the power outlet and/or turn the breaker on.

## Installing the remote controller batteries

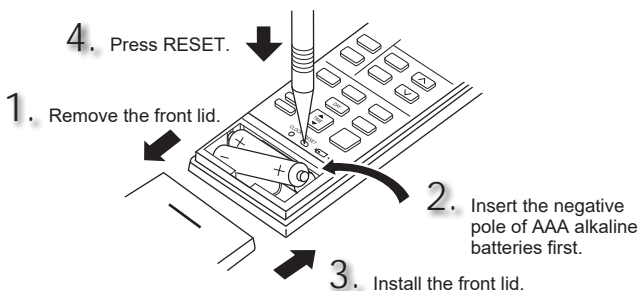

## Setting current time

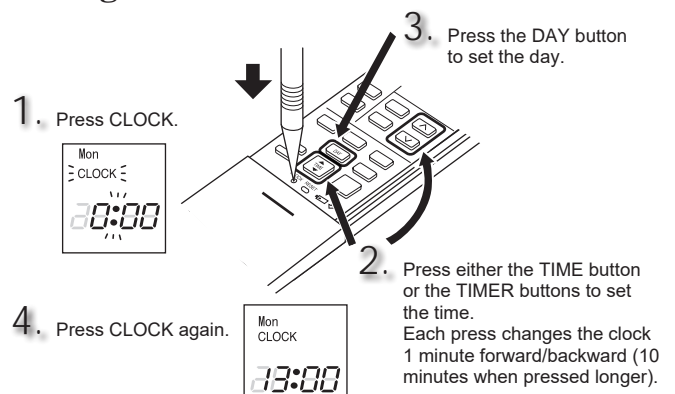

# PREPARATION BEFORE OPERATION

## Remote controller

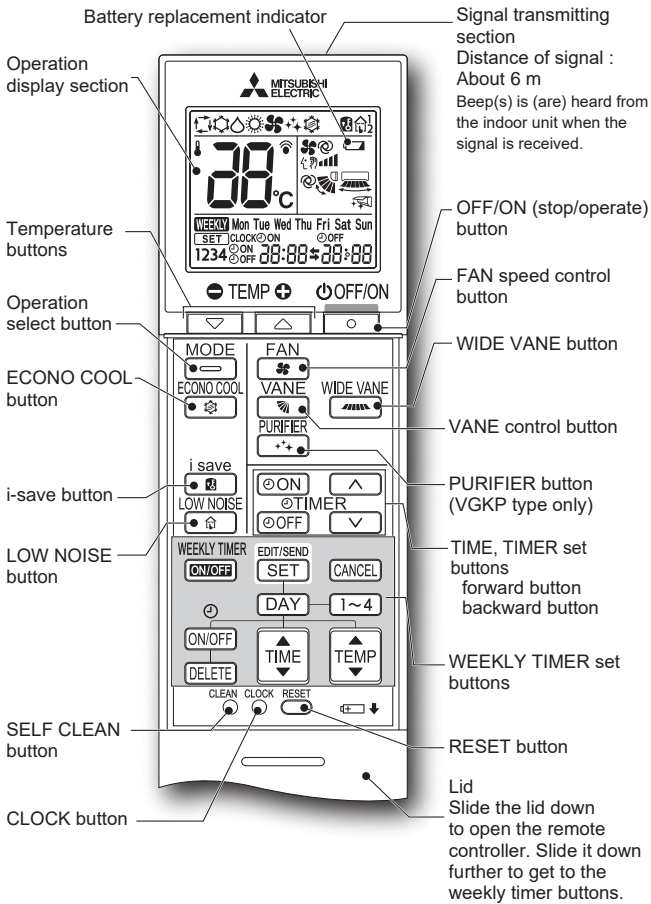

**OFF/ON**  
 OFF/ON (stop/operate) button

**MODE**  
 Operation select button

**Temperature buttons**  
 Each press raises or lowers the temperature by 1°C.

**FAN**  
 FAN speed control button

**WIDE VANE**  
 Left-right airflow control button

**VANE**  
 Up-down airflow control button

**ECONO COOL**  
 ECONO COOL button  
 The set temperature and the airflow direction are automatically changed by the microprocessor.

**i save**  
 i-save button  
 A simplified set back function enables to recall the preferred (preset) setting with a single push of the **i save** button. Press the button again and you can go back to the previous setting in an instance.

**LOW NOISE**  
 LOW NOISE MODE button  
 LOW NOISE MODE operation decreases the noise level of the outdoor unit. LOW NOISE MODE operation has 2 modes. The operation in Mode 2 is quieter than Mode 1.



**PURIFIER**  
 AIR PURIFYING button <VGKP type only>  
 In the AIR PURIFYING operation, the indoor unit built-in device reduces airborne fungi, viruses, mold, and allergens.

## TIME, TIMER set button

Change the time forward/backward

(ON timer) : The unit turns ON at the set time.

(OFF timer) : The unit turns OFF at the set time.

Press (forward) and (backward) to set the time of timer.

## WEEKLY TIMER set buttons

Press to enter the weekly timer setting mode.

Press and to select setting day and number.

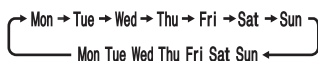

Press , , and to set ON/OFF, time, and temperature.

Press to complete and transmit the weekly timer setting.

Press to turn the weekly timer ON. ( **WEEKLY** lights.)

Press again to turn the weekly timer OFF. ( **WEEKLY** goes out.)

# CLEANING

## Instructions:

- Switch off the power supply or turn off the breaker before cleaning.
- Be careful not to touch the metal parts with your hands.
- Do not use benzine, thinner, polishing powder, or insecticide.
- When dirt stands out, wash it with kitchen neutral detergent diluted with lukewarm water to the specified concentration, then wipe off the detergent with a damp towel.
- Do not use a scrubbing brush, a hard sponge, or the like.
- Do not soak or rinse the horizontal vane.
- Do not use water hotter than 50°C.
- Do not expose parts to direct sunlight, heat, or fire to dry.
- Do not apply excessive force on the fan as it may cause cracks or breakage.

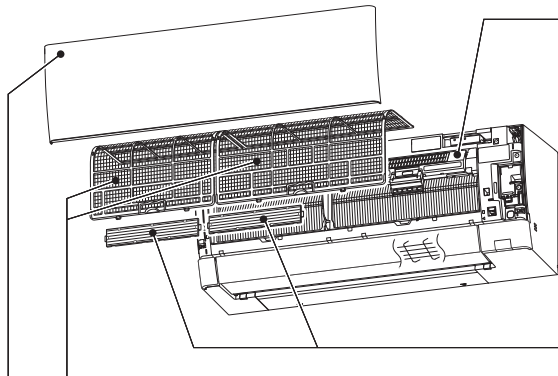

### Air filter (Air purifying filter)

#### When it's time for filter cleaning

The operation indicator lamp blinks when operation starts and stops, which means that the filter needs to be cleaned.

- Remove dirt by a vacuum cleaner, or rinse with water.
- After washing with water, dry it well in shade.

#### After filter cleaning

To reset the blinking of operation indicator lamp, turn the breaker on and operate a remote controller as follows.

- Press and hold  until the indoor unit beeps while the remote controller is OFF.

### Air purifying device (VGKP type only)

Every 3 months:

- Remove dirt by a vacuum cleaner.

#### When dirt cannot be removed by vacuum cleaning:

- Soak the filter together with its frame in lukewarm water and rinse it.
- After washing, dry it well in shade.

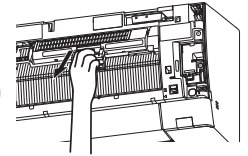

### Air cleaning filter (V Blocking Filter, VGKP type: option)

Every 3 months:

- Remove dirt by a vacuum cleaner.

#### When dirt cannot be removed by vacuum cleaning:

- Soak the filter and its frame in lukewarm water before rinsing it.
- After washing, dry it well in shade. Install all tabs of the air filter.

#### Every year:

- Replace it with a new air cleaning filter for best performance.
- Parts Number **MAC-2470FT-E**

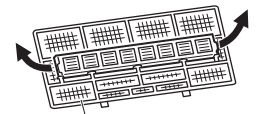

Pull to remove from the air filter

## Front panel

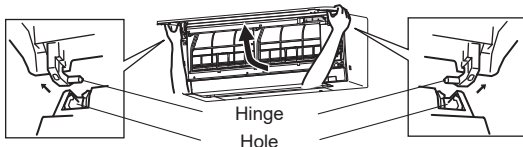

1. Lift the front panel until a "click" is heard.
2. Hold the hinges and pull to remove as shown in the illustration above.
  - Wipe with a soft dry cloth or rinse it with water.
  - Do not soak it in water for more than two hours.
  - Dry it well in shade before installing it.
3. Install the front panel by following the removal procedure in reverse. Close the front panel securely and press the positions indicated by the arrows.

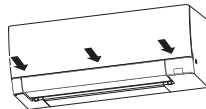

### ! Important

- **Clean the filters regularly for best performance and to reduce power consumption.**
- **Dirty filters cause condensation in the air conditioner which will contribute to the growth of fungi such as mold. It is therefore recommended to clean air filters every 2 weeks.**

# CLEANING

This information is based on **REGULATION (EU) No 528/2012**

MODEL NAME	Treated Article (Parts name)	Active Substances (CAS No.)	Property	Instruction for Use (Safe handling information)
MSZ-AY25/35/42/50VGKP2 MSZ-AY25/35/42/50VGK2	FILTER	Dimethyloctadecyl[3-(trimethoxysilyl)propyl]ammonium chloride (27668-52-6) Silver sodium hydrogen zirconium phosphate (265647-11-8) 2-octyl-2H-isothiazol-3-one (OIT) (26530-20-1)	Antivirus Antibacterial Antimold	<ul style="list-style-type: none"> <li>• Use this product in line with the instruction manual indications and for the intended purpose only.</li> <li>• Do not put into mouth. Keep away from children.</li> </ul>
MAC-2470FT-E	FILTER	Dimethyloctadecyl[3-(trimethoxysilyl)propyl]ammonium chloride (27668-52-6)	Antivirus Antibacterial Antimold	<ul style="list-style-type: none"> <li>• Use this product in line with the instruction manual indications and for the intended purpose only.</li> <li>• Do not put into mouth. Keep away from children.</li> </ul>

EN

# Wi-Fi INTERFACE SETTING UP

This Wi-Fi interface, communicates the status information and controls the commands from the MELCloud by connecting to the indoor unit. Download the MELCloud application. Please go to the website below.  
<https://www.melcloud.com/?qr=1>

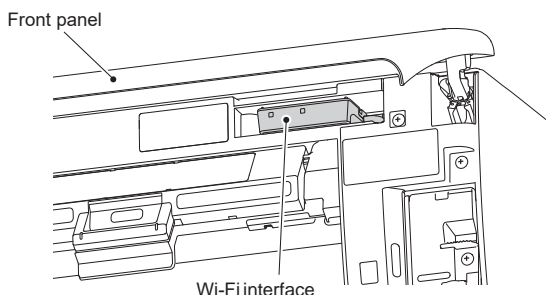

**Note:**

- Set up a connection between the Wi-Fi interface and the Router.
- For MELCloud User Manual, please go to the website below.  
<https://www.melcloud.com/Support>

# WHEN YOU THINK THAT TROUBLE HAS OCCURRED

**In the following cases, stop using the air conditioner and consult your dealer.**

- When water leaks or drips from the indoor unit.
- When the operation indicator lamp blinks.
- When the breaker trips frequently.
- The remote control signal is not received in a room where an electronic ON/OFF type fluorescent lamp (inverter-type fluorescent lamp, etc.) is used.
- Operation of the air conditioner interferes with radio or TV reception. An amplifier may be required for the affected device.
- When an abnormal sound is heard.
- When any refrigerant leakage is found.

# VORSICHTSMASSNAHMEN

## Bedeutung der auf dem Innengerät und/oder Außengerät angebrachten Symbole

	<b>WARNUNG</b> (Brandgefahr)	In diesem Gerät wird ein brennbares Kältemittel verwendet. Wenn Kältemittel austritt und mit Feuer oder heißen Teilen in Berührung kommt, entsteht schädliches Gas und es besteht Brandgefahr.
	Lesen Sie vor dem Betrieb sorgfältig die <b>BEDIENUNGSANLEITUNG</b> .	
	Servicetechniker müssen vor dem Betrieb die <b>BEDIENUNGSANLEITUNG</b> und die <b>INSTALLATIONSANLEITUNG</b> sorgfältig lesen.	

- Da in diesem Produkt drehende Teile und Komponenten verwendet werden, die elektrische Schläge verursachen können, lesen Sie vor der Verwendung unbedingt die "Vorsichtsmaßnahmen" durch.
- Da die hier aufgeführten Punkte wichtig für die Sicherheit sind, halten Sie diese Punkte unbedingt ein.
- Nachdem Sie diese Anleitung durchgelesen haben, bewahren Sie sie zum späteren Nachschlagen sorgfältig zusammen mit der Installationsanleitung auf.
- Wi-Fi® ist eine eingetragene Marke von Wi-Fi Alliance®.

### Markierungen und ihre Bedeutungen

- WARNUNG:** Falsche Handhabung kann zu ernsthafter Gefahr mit Todesfolge, Verletzungen usw. führen.
- VORSICHT:** Falsche Handhabung kann je nach Bedingungen zu ernsthafter Gefahr führen.

<b>WARNUNG</b>	
	<b>Schließen Sie das Kabel nicht an einer Steckdosenverlängerung an, verwenden Sie kein Verlängerungskabel, und schließen Sie auch nicht mehrere Geräte an einer Netzsteckdose an.</b> <ul style="list-style-type: none"> <li>• Dies kann zu Hitzeentwicklung, Bränden oder einem elektrischen Schlag führen.</li> </ul>
	<b>Achten Sie darauf, dass der Netzstecker sauber ist und stecken Sie ihn fest in die Steckdose hinein.</b> <ul style="list-style-type: none"> <li>• Ein verschmutzter Stecker kann zu Bränden oder einem elektrischen Schlag führen.</li> </ul>
	<b>Bündeln, ziehen, beschädigen oder verändern Sie das Netzkabel nicht, setzen Sie es keiner Hitze aus und stellen Sie keine schweren Gegenstände darauf.</b> <ul style="list-style-type: none"> <li>• Dies kann zu Bränden oder einem elektrischen Schlag führen.</li> </ul>
	<b>Schalten Sie während des Betriebs nicht den Trennschalter/die Sicherung ein oder aus, und ziehen Sie nicht den Netzstecker heraus oder stecken ihn hinein.</b> <ul style="list-style-type: none"> <li>• Dies kann Funken erzeugen, die einen Brand verursachen können.</li> <li>• Nachdem das Innengerät mit der Fernbedienung ausgeschaltet wurde, schalten Sie den Trennschalter aus oder ziehen Sie das Netzkabel heraus.</li> </ul>
	<b>Setzen Sie Ihren Körper nicht für zu lange Zeit direkt der Kühlluft aus.</b> <ul style="list-style-type: none"> <li>• Dies könnte Ihre Gesundheit beeinträchtigen.</li> </ul>
	<b>Das Gerät sollte nicht vom Anwender installiert, anders aufgestellt, auseinandergebaut, verändert oder repariert werden.</b> <ul style="list-style-type: none"> <li>• Eine unsachgemäße Handhabung der Klimaanlage kann zu Bränden, Stromschlägen, Verletzungen oder Wasseraustritt etc. führen. Wenden Sie sich an Ihren Händler.</li> <li>• Wenn das Netzkabel beschädigt wurde, muss es vom Hersteller oder seinem Kundendienst ausgetauscht werden, um Gefahren zu vermeiden.</li> </ul>
	<b>Achten Sie beim Installieren, Umsetzen oder Warten der Anlage darauf, dass keine andere Substanz als das vorgeschriebene Kältemittel (R32) in den Kältemittelkreislauf gelangt.</b> <ul style="list-style-type: none"> <li>• Das Vorhandensein irgendeiner anderen Substanz wie z. B. Luft kann einen abnormalen Druckanstieg verursachen und zu einer Explosion oder zu Verletzungen führen.</li> <li>• Die Verwendung eines anderen als des vorgeschriebenen Kältemittels für das System kann mechanische Schäden, Fehlfunktionen des Systems oder einen Ausfall der Anlage verursachen. Im schlimmsten Fall kann dies zu einer schwerwiegenden Beeinträchtigung der Produktsicherheit führen.</li> </ul>
	<b>Dieses Gerät darf von Personen (einschließlich Kindern) mit eingeschränkten physischen, sensorischen oder mentalen Fähigkeiten, bzw. ohne ausreichende Erfahrung und Wissen, erst nach Einweisung und Anleitung zum Gebrauch des Geräts durch eine für ihre Sicherheit verantwortliche Person verwendet werden.</b>
	<b>Kinder müssen beaufsichtigt werden, um sicherzustellen, dass sie nicht mit dem Gerät spielen.</b>
	<b>Stecken Sie niemals Ihre Finger, Stäbchen oder andere Gegenstände usw. in den Lufteinlass/Luftauslass.</b> <ul style="list-style-type: none"> <li>• Dies kann zu Verletzungen führen, da der Ventilator im Innern sich mit hohen Geschwindigkeiten dreht.</li> </ul>





### Bedeutung der in dieser Anleitung verwendeten Symbole

- : Tun Sie dieses auf keinen Fall.
- : Befolgen Sie unbedingt diese Anweisung.
- : Stecken Sie nicht die Finger oder Stäbe usw. hinein.
- : Steigen Sie nicht auf das Innen-/Außengerät und legen Sie auch nichts darauf ab.
- : Stromschlaggefahr. Seien Sie vorsichtig.
- : Achten Sie unbedingt darauf, den Netzstecker von der Netzsteckdose abzuziehen.
- : Schalten Sie unbedingt die Stromversorgung aus.
- : Brandgefahr.
- : Niemals mit nassen Händen berühren.
- : Niemals Wasser auf das Gerät spritzen.

	<b>Bei ungewöhnlichen Erscheinungen während des Betriebs (z. B. Brandgeruch), stoppen Sie die Klimaanlage sofort und schalten Sie den Trennschalter aus (oder ziehen Sie das Netzkabel heraus).</b> <ul style="list-style-type: none"> <li>• Ein fortgesetzter Betrieb unter unnormalen Bedingungen kann Brände oder einen elektrischen Schlag auslösen. Wenden Sie sich in diesem Fall bitte an Ihren Fachhändler.</li> </ul>
	<b>Wenn das Klimagerät weder kühlt noch heizt, kann ein Kältemittelleck der Grund dafür sein. Wenn ein Kältemittelleck gefunden wurde, beenden Sie den Betrieb und lüften Sie den Raum gut und wenden Sie sich sofort an Ihren Fachhändler. Wenn eine Reparatur eine Neubefüllung der Anlage mit Kältemittel erfordert, wenden Sie sich an den Servicetechniker für nähere Informationen.</b> <ul style="list-style-type: none"> <li>• Das Kältemittel, das in die Klimaanlage gefüllt wurde, ist nicht schädlich. Normalerweise tritt es nicht aus. Wenn jedoch Kältemittel austritt und in Kontakt mit Feuer oder heißen Teilen wie einem Heizlüfter, einer Petroleumheizung oder einem Kochherd gerät, entsteht ein schädliches Gas und es besteht Brandgefahr.</li> </ul>
	<b>Der Benutzer darf niemals versuchen, die Innenseite des Innengeräts zu waschen. Muss die Innenseite des Gerätes gereinigt werden, wenden Sie sich an Ihren Händler.</b> <ul style="list-style-type: none"> <li>• Nicht geeignete Reinigungsmittel können die Kunststoffteile im Geräteinnern beschädigen und zu Wasseraustritt führen. Wenn Reinigungsmittel mit elektrischen Bauteilen oder dem Motor in Kontakt kommt, treten Fehlfunktionen, Rauch oder Brände auf.</li> <li>• Das Gerät muss in einem Raum ohne kontinuierlich betriebene Zündquellen (zum Beispiel: offenes Feuer, ein in Betrieb befindliches Gasgerät oder eine in Betrieb befindliche Elektroheizung) aufbewahrt werden.</li> <li>• Bedenken Sie, dass Kältemittel geruchslos sein können.</li> <li>• Verwenden Sie keine anderen als vom Hersteller empfohlenen Mittel, um das Abtauen zu beschleunigen oder das Gerät zu reinigen.</li> <li>• Nicht durchstechen oder verbrennen.</li> </ul>
	<b>Das Innengerät muss in Räumen mit mindestens der angegebenen Bodenfläche installiert werden. Bitte wenden Sie sich an Ihren Fachhändler.</b> <ul style="list-style-type: none"> <li>• AY25/35: 2,0 m<sup>2</sup>, AY42: 2,5 m<sup>2</sup>, AY50: 3,2 m<sup>2</sup></li> </ul>
	<b>Dieses Gerät ist für die Verwendung durch Fachleute oder geschultes Personal in Geschäften, in der Leichtindustrie und auf Bauernhöfen oder für die kommerzielle Verwendung durch Laien geeignet.</b>
<b>VORSICHT</b>	
	<b>Berühren Sie nicht den Lufteinlass oder die Aluminiumflügel des Innen-/Außengerätes.</b> <ul style="list-style-type: none"> <li>• Dies kann Verletzungen verursachen.</li> </ul>
	<b>Verwenden Sie kein Insektenspray oder andere brennbare Sprays in der Nähe des Gerätes.</b> <ul style="list-style-type: none"> <li>• Anderenfalls kann es zu Bränden oder Verformung des Gerätes kommen.</li> </ul>
	<b>Setzen Sie Haustiere oder Zimmerpflanzen nicht dem direkten Luftstrom aus.</b> <ul style="list-style-type: none"> <li>• Dadurch können die Haustiere oder Pflanzen Schaden nehmen.</li> </ul>

# VORSICHTSMASSNAHMEN

DE

	<p><b>Stellen Sie keine anderen elektrischen Geräte oder Möbel unterhalb des Innen-/Außengerätes auf.</b></p> <ul style="list-style-type: none"> <li>Vom Gerät kann Wasser heruntertropfen und Fehlfunktion oder Schäden verursachen.</li> </ul>	
	<p><b>Lassen Sie das Gerät niemals auf einem beschädigten Installationsstand montiert.</b></p> <ul style="list-style-type: none"> <li>Das Gerät könnte herunterfallen und Verletzungen verursachen.</li> </ul>	
	<p><b>Steigen Sie nicht auf einen instabilen Tritt usw., um das Gerät zu reinigen.</b></p> <ul style="list-style-type: none"> <li>Sie könnten sich verletzen, wenn Sie herunterfallen.</li> </ul>	
	<p><b>Ziehen Sie nicht am Netzkabel.</b></p> <ul style="list-style-type: none"> <li>Dadurch können einzelne Litzen der Adern reißen, wodurch Überhitzungen oder Brände entstehen können.</li> </ul>	
	<p><b>Laden Sie die Batterien nicht auf oder nehmen sie auseinander, und werfen Sie sie nicht ins Feuer.</b></p> <ul style="list-style-type: none"> <li>Dadurch können die Batterien auslaufen, in Brand geraten oder explodieren.</li> </ul>	
	<p><b>Betreiben Sie das Gerät nicht länger als 4 Stunden bei hoher Luftfeuchtigkeit (80% RL oder höher) und/oder bei geöffnetem Fenster oder geöffneter Tür.</b></p> <ul style="list-style-type: none"> <li>Dies kann zu Kondenswasser im Klimagerät führen, das auf die Möbel tropfen und diese beschädigen kann.</li> <li>Kondenswasser im Klimagerät kann das Wachstum von Pilzen, wie zum Beispiel Schimmelpilzen, begünstigen.</li> </ul>	
	<p><b>Verwenden Sie das Gerät nicht für besondere Einsatzzwecke, z. B. Aufbewahrung von Lebensmitteln, Aufzucht von Tieren oder Pflanzen, oder zur Konservierung von Präzisionsinstrumenten oder Kunstgegenständen.</b></p> <ul style="list-style-type: none"> <li>Die kann zu einer Verschlechterung der Qualität oder gesundheitlichen Schäden an Tieren und Pflanzen führen.</li> </ul>	
	<p><b>Setzen Sie Verbrennungsmaschinen nicht dem direkten Luftstrom aus.</b></p> <ul style="list-style-type: none"> <li>Dies kann zu unvollständiger Verbrennung führen.</li> </ul>	
	<p><b>Nehmen Sie unter keinen Umständen Batterien in den Mund, um versehentliches Verschlucken zu vermeiden.</b></p> <ul style="list-style-type: none"> <li>Das Verschlucken von Batterien kann zu Erstickung und/oder Vergiftung führen.</li> </ul>	
		<p><b>Bevor Sie das Gerät reinigen, schalten Sie es AUS, und ziehen Sie das Netzkabel heraus (oder schalten Sie den Trennschalter aus).</b></p> <ul style="list-style-type: none"> <li>Dies kann zu Verletzungen führen, da der Ventilator im Innern sich mit hohen Geschwindigkeiten dreht.</li> </ul>
<p><b>Wenn das Gerät für längere Zeit nicht benutzt wird, ziehen Sie das Netzkabel heraus (oder schalten Sie den Trennschalter aus).</b></p> <ul style="list-style-type: none"> <li>Im Gerät kann sich Staub ansammeln, der eine Überhitzung oder einen Brand verursachen kann.</li> </ul>		
<p><b>Ersetzen Sie alle Batterien der Fernbedienung durch neue des gleichen Typs.</b></p> <ul style="list-style-type: none"> <li>Wenn Sie alte Batterien zusammen mit neuen Batterien verwenden, kann es zu Überhitzung, Auslaufen oder Explosionen führen.</li> </ul>		
<p><b>Wenn Batterieflüssigkeit mit Ihrer Haut oder Kleidung in Kontakt kommt, spülen Sie diese sofort mit sauberem Wasser.</b></p> <ul style="list-style-type: none"> <li>Wenn Batterieflüssigkeit mit Ihren Augen in Kontakt kommt, spülen Sie diese sofort mit sauberem Wasser aus und suchen Sie unverzüglich einen Arzt auf.</li> </ul>		
<p><b>Achten Sie auf gute Belüftung der Umgebung, wenn das Gerät in einem gemeinsamen Raum mit Verbrennungsgeräten betrieben wird.</b></p> <ul style="list-style-type: none"> <li>Unzureichende Belüftung kann zu Sauerstoffmangel führen.</li> </ul>		
<p><b>Nach dem Auftragen von Schutzmittel auf dem Boden die Klimaanlage nicht betreiben.</b></p> <ul style="list-style-type: none"> <li>Bestandteile des Schutzmittels können im Inneren des Innengeräts anhaften und zu Wasserlecks oder tropfendem Tauwasser führen.</li> </ul>		
<p><b>Schalten Sie den Trennschalter bzw. die Sicherung aus, sobald Sie Donner hören und die Gefahr eines Blitzschlags besteht.</b></p> <ul style="list-style-type: none"> <li>Das Gerät kann durch einen Blitzschlag beschädigt werden.</li> </ul>		
<p><b>Führen Sie zusätzlich zur normalen Reinigung eine Inspektion und Wartung durch, nachdem die Klimaanlage für mehrere Jahreszeiten verwendet wurde.</b></p> <ul style="list-style-type: none"> <li>Verschmutzungen und Staub im Gerät können einen unangenehmen Geruch verursachen, Pilzbefall begünstigen oder die Kondensatleitung verstopfen, so dass Wasser aus dem Innengerät tropft. Wenden Sie sich bezüglich Wartung und Inspektion, die besonderes Wissen und Fähigkeiten erfordern, an Ihren Händler.</li> </ul>		
		<p><b>Bedienen Sie niemals Schalter mit nassen Händen.</b></p> <ul style="list-style-type: none"> <li>Dadurch können Sie einen elektrischen Schlag erleiden.</li> </ul>
		<p><b>Reinigen Sie die Klimageräte nicht mit Wasser, und stellen Sie keine Behälter mit Flüssigkeiten darauf, z. B. eine Blumenvase.</b></p> <ul style="list-style-type: none"> <li>Dies kann zu Bränden oder einem elektrischen Schlag führen.</li> </ul>
	<p><b>Steigen Sie nicht auf das Außengerät, und stellen Sie auch keine schweren Gegenstände darauf ab.</b></p> <ul style="list-style-type: none"> <li>Dies kann zu Verletzungen führen, wenn Sie oder der Gegenstand herunterfallen.</li> </ul>	



## WICHTIG

Verschmutzte Filter führen zu Kondensation im Klimagerät, wodurch das Wachstum von Pilzen, wie zum Beispiel Schimmelpilzen, begünstigt wird. Es wird daher empfohlen, die Luftfilter alle 2 Wochen zu reinigen.

Achten Sie vor der Inbetriebnahme darauf, dass sich die horizontalen Flügel in geschlossener Position befinden. Befinden sich die horizontalen Flügel bei der Inbetriebnahme in geöffneter Position, kehren sie u. U. nicht in die richtige Position zurück.

## Für die Installation

### ⚠️ WARNUNG

	<p><b>Für die Installation der Klimaanlage wenden Sie sich bitte an Ihren Fachhändler.</b></p> <ul style="list-style-type: none"> <li>Da die Installation besonderes Wissen und Fähigkeiten erfordert, sollte sie nicht vom Anwender durchgeführt werden. Eine fehlerhaft installierte Anlage kann zu Leckagen, Bränden oder elektrischem Schlag führen.</li> </ul>
	<p><b>Verwenden Sie für die Stromversorgung der Klimaanlage einen separaten Sicherungskreis.</b></p> <ul style="list-style-type: none"> <li>Die Zusammenschaltung mit anderen Verbrauchern kann zu Überhitzung oder Brandgefahr führen.</li> </ul>
	<p><b>Installieren Sie die Klimaanlage niemals an einem Ort, an dem brennbare Gase austreten können.</b></p> <ul style="list-style-type: none"> <li>Falls Gas austritt und sich in der Nähe des Außengerätes ansammelt, kann es zu einer Explosion kommen.</li> </ul>
	<p><b>Erden Sie das Gerät ordnungsgemäß.</b></p> <ul style="list-style-type: none"> <li>Schließen Sie niemals die Erdungsleitung an ein Gasrohr, Wasserrohr, an einen Blitzableiter oder an den Erdungsleiter einer Kommunikationsanlage (Telefon usw.) an. Durch nicht fachgerechte Erdung kann es zu einem elektrischen Schlag kommen.</li> </ul>
<h3>⚠️ VORSICHT</h3>	
	<p><b>Installieren Sie je nach Aufstellungsort der Klimaanlage (zum Beispiel in besonders feuchten Gegenden) einen Isolationswächter.</b></p> <ul style="list-style-type: none"> <li>Falls kein Isolationswächter installiert wird, kann es zu einem elektrischen Schlag kommen.</li> </ul>
	<p><b>Achten Sie darauf, dass das Wasser korrekt abgeführt wird.</b></p> <ul style="list-style-type: none"> <li>Wenn die Kondensatleitung nicht richtig funktioniert, kann Wasser aus dem Innen-/Außengerät tropfen und die Möbel benässen und beschädigen.</li> </ul>





#### Bei ungewöhnlichem Betrieb

Stoppen Sie den Betrieb der Klimaanlage sofort und wenden Sie sich an Ihren Fachhändler.

## Für die Wi-Fi-Schnittstelle

### ⚠️ WARNUNG

(Eine falsche Handhabung kann ernste Folgen haben, einschließlich schweren Verletzungen oder Tod.)

	<p><b>Dieses Gerät kann von Kindern ab 8 Jahren sowie Personen mit eingeschränkten körperlichen, sensorischen oder mentalen Fähigkeiten bzw. ohne ausreichende Erfahrung und Wissen erst nach Einweisung oder Anleitung zum sicheren Gebrauch des Geräts und Kenntnis der möglichen Gefahren bei der Anwendung verwendet werden.</b></p>
	<p><b>Kinder sollten nicht mit dem Gerät spielen. Die Reinigung und Wartung sollte von Kindern nicht ohne Überwachung durchgeführt werden.</b></p>
	<p><b>Die Wi-Fi-Schnittstelle nicht in der Nähe von Medizingeräten oder Personen, die ein Medizingerät tragen, wie zum Beispiel einen Herzschrittmacher oder einen implantierbaren Herzdefibrillator, verwenden.</b></p> <ul style="list-style-type: none"> <li>Andernfalls können Fehlfunktionen des Medizinsystems oder -geräts zu einem Unfall führen.</li> </ul>
	<p><b>Installieren Sie die Wi-Fi-Schnittstelle nicht in der Nähe von automatischen Steuergeräten wie automatischen Türen oder Brandmeldern.</b></p> <ul style="list-style-type: none"> <li>Andernfalls können Fehlfunktionen Unfälle verursachen.</li> </ul>
	<p><b>Berühren Sie die Wi-Fi-Schnittstelle nicht mit nassen Händen.</b></p> <ul style="list-style-type: none"> <li>Andernfalls kann das Gerät beschädigt werden oder es besteht Gefahr von elektrischen Schlägen oder Bränden.</li> </ul>
	<p><b>Spritzen Sie kein Wasser auf die Wi-Fi-Schnittstelle und verwenden Sie sie nicht in einem Badezimmer.</b></p> <ul style="list-style-type: none"> <li>Andernfalls kann das Gerät beschädigt werden oder es besteht Gefahr von elektrischen Schlägen oder Bränden.</li> </ul>
	<p><b>Wenn die Wi-Fi-Schnittstelle herunter gefallen oder der Halter oder das Kabel beschädigt ist, ziehen Sie den Netzstecker ab oder schalten Sie den Trennschalter aus.</b></p> <ul style="list-style-type: none"> <li>Dies kann zu Bränden oder einem elektrischen Schlag führen. Wenden Sie sich in diesem Fall bitte an Ihren Fachhändler.</li> </ul>

### ⚠️ VORSICHT

(Eine falsche Handhabung kann Folgen haben, einschließlich Verletzungen oder Beschädigungen des Gebäudes.)

	<p><b>Stellen Sie sich nicht auf einen instabilen Tritthocker, um die Wi-Fi-Schnittstelle einzurichten oder zu reinigen.</b></p> <ul style="list-style-type: none"> <li>Sie könnten sich verletzen, wenn Sie herunterfallen.</li> </ul>
	<p><b>Verwenden Sie die Wi-Fi-Schnittstelle nicht in der Nähe anderer drahtloser Geräte, Mikrowellen, schnurloser Telefone oder Faxgeräte.</b></p> <ul style="list-style-type: none"> <li>Andernfalls kann es zu Fehlfunktionen kommen.</li> </ul>

# ENTSORGUNG



Abb. 1

Wenn Batterien enthalten sind:  
 • Wenden Sie sich zur Entsorgung dieses Produkts an Ihren Fachhändler.

## Hinweis:

Dieses Kennzeichnungssymbol gilt nur für EU-Länder. Dieses Symbol entspricht der Richtlinie 2012/19/EU Artikel 14 Informationen für Nutzer und Anhang IX und/oder der Verordnung (EU) 2023/1542 Artikel 74 Informationen für Endnutzer und Anhang VI.

Ihr MITSUBISHI ELECTRIC-Produkt wurde unter Einsatz von qualitativ hochwertigen Materialien und Komponenten konstruiert und gefertigt, die für Recycling und/oder Wiederverwendung geeignet sind. Dieses Symbol bedeutet, dass elektrische und elektronische Geräte sowie Batterien und Akkus am Ende ihrer Nutzungsdauer von Hausmüll getrennt zu entsorgen sind. Wenn ein chemisches Symbol unterhalb des Symbols (Abb. 1), bedeutet dies, dass die Batterie bzw. der Akku ein Schwermetall in einer bestimmten Konzentration enthält. Dies wird wie folgt angegeben: Hg: Quecksilber (0,0005 %), Cd: Cadmium (0,002 %), Pb: Blei (0,004 %) In der Europäischen Union gibt es unterschiedliche Sammelsysteme für gebrauchte Elektrik- und Elektronikgeräte einerseits sowie Batterien und Akkus andererseits. Bitte entsorgen Sie dieses Gerät, Batterie und Akkus vorschriftsmäßig bei Ihrer kommunalen Sammelstelle oder im örtlichen Recycling-Zentrum. Bitte helfen Sie uns, die Umwelt zu erhalten, in der wir leben!

# BEZEICHNUNGEN DER TEILE

## Innengerät

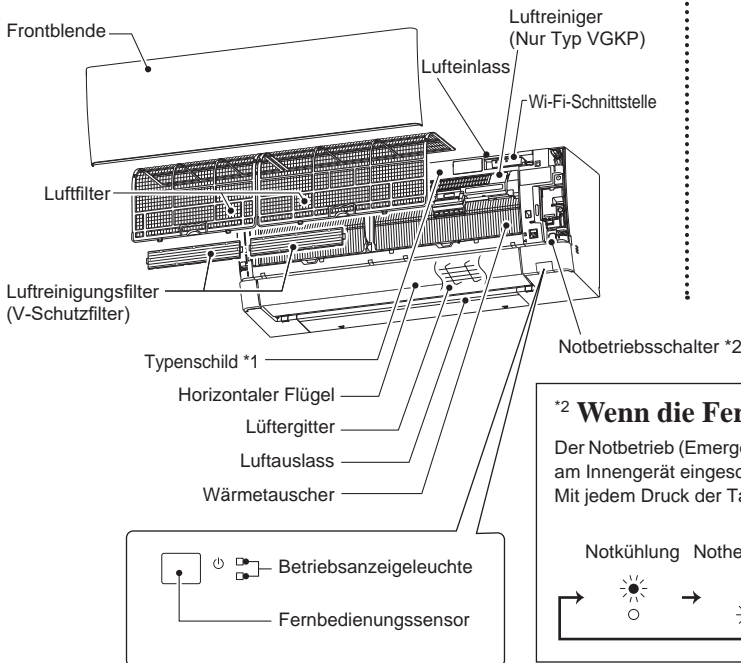

## Außengerät

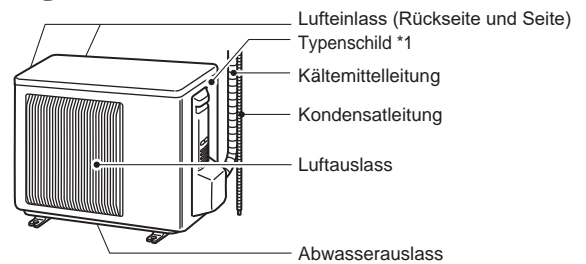

Das Aussehen von Außengeräten kann sich von der Abbildung unterscheiden.

\*1 Herstellungsjahr und -monat sind auf dem Typenschild angegeben.

## \*2 Wenn die Fernbedienung nicht verwendet werden kann...

Der Notbetrieb (Emergency Operation) kann durch Drücken des Notbetriebsschalters (E.O. SW) am Innengerät eingeschaltet werden. Mit jedem Druck der Taste E.O. SW ändert sich die Betriebsart in dieser Reihenfolge:



# VORBEREITUNG VOR DEM BETRIEB

**Vor dem Betrieb:** Stecken Sie den Netzstecker in die Netzsteckdose und/oder schalten Sie den Trennschalter bzw. die Sicherung ein.

## Einsetzen der Batterien in die Fernbedienung

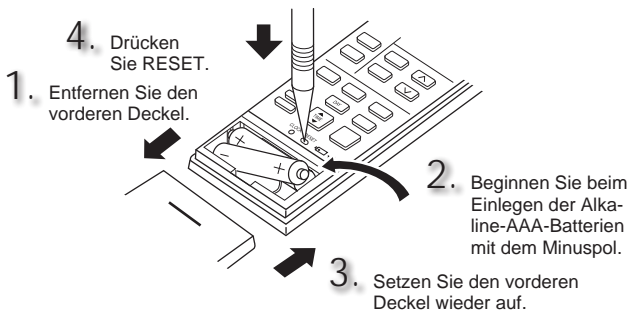

## Einstellen der aktuellen Uhrzeit

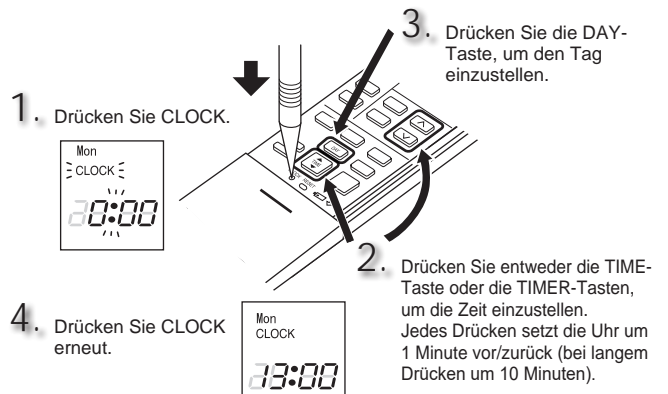

# VORBEREITUNG VOR DEM BETRIEB

## Fernbedienung

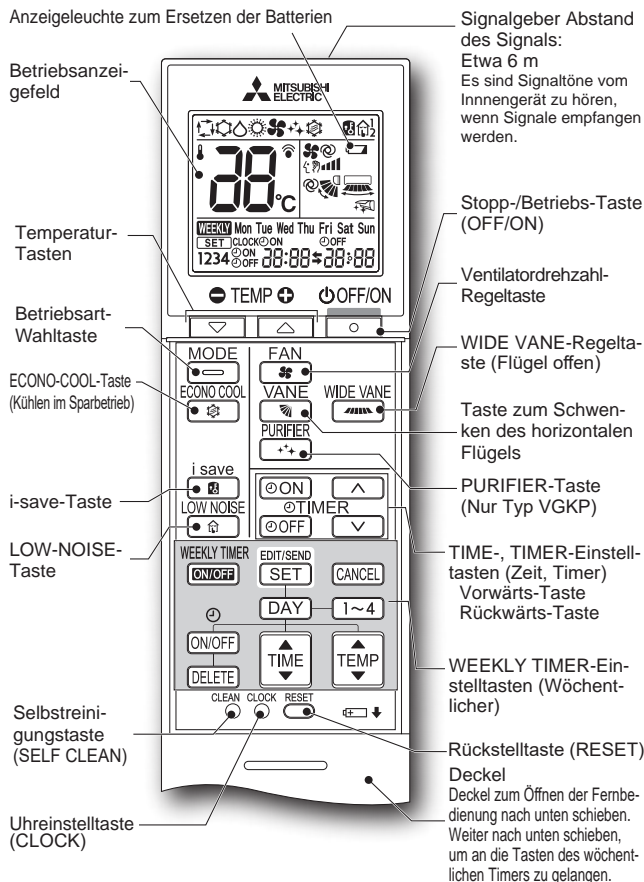

### TIME-, TIMER-Einstelltaste (Zeit, Timer) — Die Zeit erhöhen/verringern

**[ON]** (ON timer) : Das Gerät schaltet sich zur eingestellten Zeit EIN.  
**[OFF]** (OFF timer) : Das Gerät schaltet sich zur eingestellten Zeit AUS.

Drücken Sie **[▲]** (vorwärts) und **[▼]** (rückwärts), um die Timer-Zeit einzustellen.

### WEEKLY TIMER-Einstelltasten (Wöchentlicher) —

Drücken Sie **[EDIT/SEND SET]**, um in den Einstellmodus für den wöchentlichen Timer zu wechseln.

Drücken Sie **[DAY]** und **[1~4]**, um Einstelltag und -nummer zu wählen.



Drücken Sie **[ON/OFF]**, **[TIME]** und **[TEMP]**, um ON/OFF, Zeit und Temperatur einzustellen.

Drücken Sie **[EDIT/SEND SET]**, um die Einstellung des wöchentlichen Timers abzuschließen und zu übertragen.

Drücken Sie **[ON/OFF]**, um den wöchentlichen Timer auf EIN zu schalten. (**WEEKLY** leuchtet.)

Drücken Sie erneut **[ON/OFF]**, um den wöchentlichen Timer auf AUS zu schalten. (**WEEKLY** erlischt.)

**[OFF/ON]** Stopp-/Betriebs-Taste (OFF/ON)

**[MODE]** Betriebsart-Wahltaste  
 (AUTO) (KÜHLEN) (TROCKNEN) (HEIZEN) (VENTILATOR)

**[▲/▼]** Temperatur-Tasten  
 Mit jedem Druck steigt oder sinkt die Temperatur um 1°C.

**[FAN]** Ventilatorzahl-Regeltaste  
 (AUTO) (Lautlos) (Niedrig) (Mittel) (Hoch) (Sehr Hoch)

**[WIDE VANE]** Steuertaste für horizontalen Luftstrom  
 (SWING)

**[VANE]** Steuertaste für vertikalen Luftstrom  
 (AUTO) (1) (2) (3) (4) (5) (SWING)

**[ECONO COOL]** ECONO-COOL-Taste (Kühlen im Sparbetrieb)  
 Die eingestellte Temperatur und die Luftstromrichtung werden automatisch durch den Mikroprozessor geändert.

**[i save]** i-save-Taste  
 Eine vereinfachte Rückstellfunktion ermöglicht es, die bevorzugte (voreingestellte) Einstellung mit einfachem Drücken der **[i save]**-Taste wieder aufzurufen. Durch erneutes Drücken der Taste können Sie sofort zur vorherigen Einstellung wechseln.

**[LOW NOISE]** LOW-NOISE-MODUS-Taste  
 Der Betrieb im LOW-NOISE-MODUS senkt den Geräuschpegel des Außengeräts.  
 Der LOW-NOISE-MODUS-Betrieb hat 2 Betriebsmodi. Der Betrieb in Modus 2 ist ruhiger als der in Modus 1.



**[PURIFIER]** Taste LUFTREINIGER <Nur Typ VGKP>  
 Im AIR PURIFYING-Betrieb reduziert die im Innengerät enthaltene Einheit in der Luft befindliche Pilze, Viren, Allergene sowie Schimmel.

## Anweisungen:

- Schalten Sie die Stromversorgung (Trennschalter, Sicherung usw.) aus, bevor Sie das Gerät reinigen.
- Achten Sie darauf, keine Metallteile mit Ihren Händen zu berühren.
- Verwenden Sie kein Benzin oder andere Lösemittel, Scheuermittel oder Insektizide.
- Wenn auffällige Verunreinigungen vorliegen, waschen Sie sie mit neutralem, mit lauwarmem Wasser auf die vorgegebene Konzentration verdünnten Küchenreinigungsmittel ab und wischen Sie das Reinigungsmittel dann mit einem feuchten Handtuch ab.
- Verwenden Sie keine Scheuerbürste, keinen harten Schwamm oder Ähnliches.
- Den horizontalen Flügel nicht einweichen oder spülen.
- Verwenden Sie kein Wasser mit einer Temperatur von mehr als 50°C.
- Setzen Sie nie Teile direktem Sonnenlicht, Hitze oder offenem Feuer aus, um sie trocknen.
- Wenden Sie keine übermäßige Kraft auf den Ventilator an, da dies Risse oder Brüche verursachen kann.

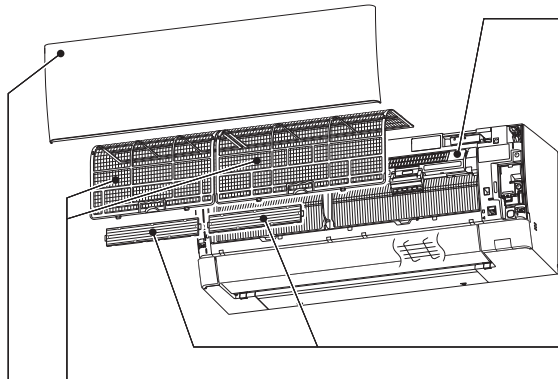

### Luftfilter (Luftreinigungsfilter)

Wann der Filter gereinigt werden sollte  
Die Betriebsanzeigeleuchte blinkt beim Starten und Beenden des Betriebs; dies bedeutet, dass der Filter gereinigt werden sollte.

- Entfernen Sie Ablagerungen mit einem Staubsauger oder waschen Sie sie mit Wasser aus.
- Nach dem Waschen mit Wasser gründlich im Schatten trocknen lassen.

Nach der Filterreinigung  
Schalten Sie zum Zurücksetzen des Blinkens der Betriebsanzeigeleuchte den Trennschalter ein und bedienen Sie die Fernbedienung wie folgt.

- Halten Sie  gedrückt, bis das Innengerät piept, während die Fernbedienung ausgeschaltet ist.

### Luftreiniger (Nur Typ VGKP)

Alle 3 Monate:

- Entfernen Sie Staub mit einem Staubsauger. Wenn der Schmutz nicht durch Staubsaugen zu beseitigen ist:
- Tauchen Sie den Filter zusammen mit dem Rahmen in lauwarmes Wasser und waschen Sie ihn.
- Lassen Sie ihn nach dem Waschen gründlich im Schatten trocknen.

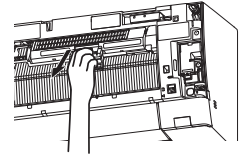

### Luftreinigungsfilter (V-Schutzfilter, Typ VGKP: Option)

Alle 3 Monate:

- Entfernen Sie Verschmutzungen mit einem Staubsauger. Wenn sich Verschmutzungen nicht mit dem Staubsauger entfernen lassen:
- Tauchen Sie den Filter mit dem Rahmen vor dem Waschen in lauwarmes Wasser.
- Lassen Sie ihn nach dem Waschen gründlich im Schatten trocknen. Befestigen Sie alle Laschen des Filters.

Jedes Jahr:

- Ersetzen Sie ihn für beste Leistungen durch einen neuen Luftreinigungsfilter.
- Teilenummer **MAC-2470FT-E**

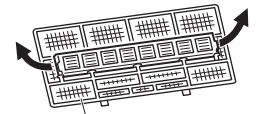

Ziehen zum Lösen vom Luftfilter

### Frontblende

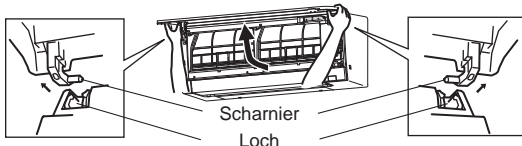

1. Heben Sie die Frontblende an, bis ein "Klick" zu hören ist.
2. Halten Sie die Blende an den Scharnieren und ziehen Sie, um sie wie in obiger Abbildung gezeigt zu entfernen.
  - Wischen Sie sie mit einem weichen, trockenen Tuch ab oder waschen Sie sie mit Wasser ab.
  - Lassen Sie die Blende nicht für länger als zwei Stunden im Wasser.
  - Trocknen Sie die Blende ausreichend im Schatten, bevor Sie sie wieder einsetzen.
3. Installieren Sie die Frontblende in umgekehrter Reihenfolge des Ausbaus. Schließen Sie die Frontblende richtig, und drücken Sie auf die durch Pfeile angezeigten Positionen.



### ! Wichtig

- Reinigen Sie die Filter regelmäßig für beste Leistungen und Senkung des Stromverbrauchs.
- Verschmutzte Filter führen zu Kondensation im Klimagerät, wodurch das Wachstum von Pilzen, wie zum Beispiel Schimmelpilzen, begünstigt wird. Es wird daher empfohlen, die Luftfilter alle 2 Wochen zu reinigen.

# REINIGEN

Diese Angaben basieren auf **VERORDNUNG (EU) Nr. 528/2012**

MODELLBEZEICHNUNG	Behandelter Artikel (Teilebezeichnung)	Aktive Substanzen (CAS-Nr.)	Eigenschaft	Benutzungshinweis (Informationen zum sicheren Umgang)
MSZ-AY25/35/42/50VGKP2 MSZ-AY25/35/42/50VGK2	FILTER	Dimethyloctadecyl[3-(trimethoxysilyl)propyl]ammoniumchlorid (27668-52-6) Silber-Natrium-Wasserstoff-Zirkon-Phosphat (265647-11-8) 2-Oktyl-2H-isothiazol-3-on (OIT) (26530-20-1)	Antiviral Antibakteriell Anti-Schimmelmittel	<ul style="list-style-type: none"> <li>• Verwenden Sie dieses Produkt gemäß den Angaben in der Anleitung und nur für den vorgesehenen Zweck.</li> <li>• Nicht in den Mund stecken. Von Kindern fernhalten.</li> </ul>
MAC-2470FT-E	FILTER	Dimethyloctadecyl[3-(trimethoxysilyl)propyl]ammoniumchlorid (27668-52-6)	Antiviral Antibakteriell Anti-Schimmelmittel	<ul style="list-style-type: none"> <li>• Verwenden Sie dieses Produkt gemäß den Angaben in der Anleitung und nur für den vorgesehenen Zweck.</li> <li>• Nicht in den Mund stecken. Von Kindern fernhalten.</li> </ul>

DE

# KONFIGURIEREN DER Wi-Fi-SCHNITTSTELLE

Diese Wi-Fi-Schnittstelle wird an ein Innengerät angeschlossen und dient zur Kommunikation von Statusinformationen und Steuerung der Befehle von MELCloud. Laden Sie die MELCloud-App herunter. Bitte besuchen Sie die unten stehende Website.  
<https://www.melcloud.com/?qr=1>

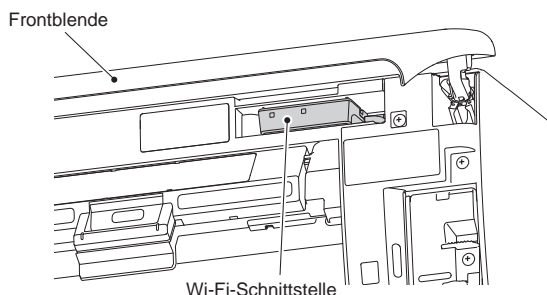

### Hinweis:

- Richten Sie eine Verbindung zwischen der Wi-Fi-Schnittstelle und dem Router ein.
- Das MELCloud User Manual (MELCloud Benutzerhandbuch) finden Sie auf folgender Website.  
<https://www.melcloud.com/Support>

# WENN SIE EIN PROBLEM VERMUTEN SOLLTEN

In den folgenden Fällen sollten Sie den Betrieb stoppen und Ihren Fachhändler benachrichtigen.

- Wenn Wasser aus dem Innengerät austritt oder herabtröpfelt.
- Wenn die Betriebsanzeigeleuchte blinkt.
- Wenn die Sicherung häufig herausspringt.
- Das Signal der Fernbedienung kann in einem Raum mit bestimmten Leuchtstofflampen (Neonröhren usw.) nicht empfangen werden.
- Der Betrieb der Klimaanlage ruft Störungen im Rundfunk- oder Fernsehempfang hervor. In diesem Fall ist möglicherweise ein Antennenverstärker für das betroffene Gerät erforderlich.
- Wenn ungewöhnliche Geräusche zu hören sind.
- Wenn ein Kältemittelleck festgestellt wird.

# CONSIGNES DE SECURITE

## Signification des symboles affichés sur l'unité interne et/ou sur l'unité externe

	<b>AVERTISSEMENT (Risque d'incendie)</b>	Cette unité utilise un réfrigérant inflammable. Si le réfrigérant fuit et entre en contact avec une flamme ou une pièce chaude, il produira un gaz toxique et un incendie risque de se déclencher.
	Veuillez lire la NOTICE D'UTILISATION avec soin avant utilisation.	
	Le personnel d'entretien est tenu de lire avec soin la NOTICE D'UTILISATION et le MANUEL D'INSTALLATION avant utilisation.	

- Avant toute utilisation, veuillez lire les "Consignes de sécurité" car cet appareil contient des pièces rotatives ou autres pouvant entraîner des risques d'électrocution.
- Les consignes contenues dans cette section sont importantes pour la sécurité et doivent donc impérativement être respectées.
- Après avoir lu cette notice, conservez-la avec le manuel d'installation à portée de main pour pouvoir la consulter aisément.
- Wi-Fi® est une marque déposée de Wi-Fi Alliance®.

### Symboles et leur signification

- AVERTISSEMENT :** toute manipulation incorrecte peut avoir des conséquences graves, provoquer des blessures corporelles voire la mort de l'utilisateur.
- PRECAUTION :** toute manipulation incorrecte peut avoir des conséquences graves selon les circonstances.

### Signification des symboles utilisés dans ce manuel

- : à éviter absolument.
- : suivre rigoureusement les instructions.
- : ne jamais insérer le doigt ou un objet long, etc.
- : ne jamais monter sur l'unité interne/externe et ne rien poser dessus.
- : risque d'électrocution ! Attention !
- : veiller à débrancher la fiche d'alimentation électrique de la prise secteur.
- : couper l'alimentation au préalable.
- : risque d'incendie.
- : ne jamais toucher avec les mains mouillées.
- : ne jamais éclabousser d'eau sur l'appareil.

FR

<b>AVERTISSEMENT</b>	
	<p><b>Ne pas utiliser de raccord intermédiaire ou de rallonge pour brancher le cordon d'alimentation et ne pas brancher plusieurs appareils à une même prise secteur.</b></p> <ul style="list-style-type: none"> <li>• Ceci pourrait provoquer une surchauffe de l'appareil, un incendie ou un risque d'électrocution.</li> </ul>
	<p><b>Nettoyer la fiche d'alimentation électrique et l'insérer prudemment dans la prise secteur.</b></p> <ul style="list-style-type: none"> <li>• Une fiche d'alimentation électrique encrassée peut entraîner un risque d'incendie ou d'électrocution.</li> </ul>
	<p><b>Ne pas enrouler, tendre de façon excessive, endommager, modifier ou chauffer le cordon d'alimentation, et ne rien poser dessus.</b></p> <ul style="list-style-type: none"> <li>• Ceci pourrait provoquer un risque d'incendie ou d'électrocution.</li> </ul>
	<p><b>Ne pas enclencher/couper le disjoncteur ou débrancher/brancher la fiche d'alimentation électrique pendant le fonctionnement de l'appareil.</b></p> <ul style="list-style-type: none"> <li>• Des étincelles pourraient se produire et provoquer un risque d'incendie.</li> <li>• Toujours couper le disjoncteur ou débrancher la fiche d'alimentation électrique suite à l'arrêt de l'unité interne avec la télécommande.</li> </ul>
	<p><b>Il est déconseillé à toute personne de s'exposer au flux d'air froid pendant une période prolongée.</b></p> <ul style="list-style-type: none"> <li>• Ceci pourrait entraîner des problèmes de santé.</li> </ul>
	<p><b>L'utilisateur ne doit en aucun cas installer, déplacer, démonter, modifier ou tenter de réparer le climatiseur.</b></p> <ul style="list-style-type: none"> <li>• Toute manipulation incorrecte du climatiseur pourrait provoquer un risque d'incendie, d'électrocution, de blessure ou de fuite d'eau, etc. Contacter un revendeur.</li> <li>• Si le cordon d'alimentation est endommagé, il doit être remplacé par le fabricant ou le service après-vente du fabricant pour éviter tout risque potentiel.</li> </ul>
	<p><b>Lors de l'installation, du déplacement ou de l'entretien de l'appareil, veiller à ce qu'aucune substance autre que le réfrigérant spécifié (R32) ne pénètre dans le circuit de réfrigération.</b></p> <ul style="list-style-type: none"> <li>• La présence d'une substance étrangère, comme de l'air dans le circuit, peut provoquer une augmentation anormale de la pression et causer une explosion, voire des blessures.</li> <li>• L'utilisation de réfrigérant autre que celui qui est spécifié pour le système provoquera une défaillance mécanique, un mauvais fonctionnement du système, ou une panne de l'appareil. Dans le pire des cas, la sécurité du produit pourrait être gravement mise en danger.</li> </ul>
	<p><b>Cet appareil n'est pas conçu pour être utilisé par des personnes (y compris des enfants) présentant des capacités physiques, sensorielles ou mentales réduites, ou manquant d'expérience et de connaissances, à moins qu'elles ne soient supervisées ou aient reçu des instructions relatives à l'utilisation de l'appareil par une personne responsable de leur sécurité.</b></p>
	<p><b>Les enfants doivent être surveillés de manière à ce qu'ils ne puissent pas jouer avec l'appareil.</b></p>
	<p><b>Ne jamais insérer le doigt ou tout autre objet dans les entrées ou sorties d'air.</b></p> <ul style="list-style-type: none"> <li>• La vitesse de rotation extrêmement rapide du ventilateur pendant le fonctionnement du climatiseur pourrait provoquer un accident.</li> </ul>

	<p><b>En cas d'anomalie (odeur de brûlé, etc.), arrêter le climatiseur et débrancher la fiche d'alimentation électrique ou couper le disjoncteur.</b></p> <ul style="list-style-type: none"> <li>• Si le climatiseur continue à fonctionner en présence d'une anomalie, une défaillance technique, un risque d'incendie ou d'électrocution ne sont pas à exclure. Dans ce cas, consulter un revendeur agréé.</li> </ul>
	<p><b>Si la fonction de refroidissement ou de chauffage du climatiseur est inopérante, cela peut indiquer la présence d'une fuite de réfrigérant. Si vous trouvez une fuite de réfrigérant, arrêtez l'utilisation, ventilez bien la pièce et consultez votre revendeur immédiatement. Si la réparation consiste à recharger l'appareil en réfrigérant, demandez conseil auprès d'un technicien responsable de l'entretien.</b></p> <ul style="list-style-type: none"> <li>• Le réfrigérant contenu dans le climatiseur n'est pas toxique. En règle générale, aucune fuite ne doit se produire. Toutefois, si le réfrigérant fuit et entre en contact avec une flamme ou une pièce chaude comme un radiateur-ventilateur, un chauffage au kérosène ou une cuisinière, il produira un gaz toxique et un incendie risque de se déclencher.</li> </ul>
	<p><b>L'utilisateur ne doit jamais procéder au nettoyage intérieur de l'unité interne. Si la partie intérieure de l'unité doit être nettoyée, contacter un revendeur.</b></p> <ul style="list-style-type: none"> <li>• L'utilisation d'un détergent inapproprié pourrait endommager les surfaces intérieures en plastique de l'unité et provoquer des fuites d'eau. Tout contact entre le détergent et les pièces électriques ou le moteur pourrait entraîner un dysfonctionnement, une émission de fumées, voire un incendie.</li> <li>• L'appareil doit être rangé dans une pièce ne contenant aucune source d'allumage continue (exemple : flammes nues, appareil à gaz ou chauffage électrique).</li> <li>• Sachez que les réfrigérants peuvent être inodores.</li> <li>• Ne faites usage d'aucun moyen visant à accélérer le processus de dégivrage ou à nettoyer l'appareil autre que ceux recommandés par le fabricant.</li> <li>• Ne percez pas et ne brûlez pas l'appareil.</li> </ul>
	<p><b>L'unité interne doit être installée dans des pièces dont l'espace au sol est supérieur à celui spécifié. Veuillez consulter votre revendeur.</b></p> <ul style="list-style-type: none"> <li>• AY25/35 : 2,0 m², AY42 : 2,5 m², AY50 : 3,2 m²</li> </ul>
	<p><b>Cet appareil est conçu pour être utilisé par des utilisateurs experts ou spécialement formés dans des ateliers, dans l'industrie légère ou des exploitations agricoles, ou pour une utilisation commerciale par des non-spécialistes.</b></p>
<b>PRECAUTION</b>	
	<p><b>Ne pas toucher à l'entrée d'air ou aux ailettes en aluminium de l'unité interne/externe.</b></p> <ul style="list-style-type: none"> <li>• Risque de blessures.</li> </ul>
	<p><b>Ne vaporiser ni insecticide ni substance inflammable sur l'appareil.</b></p> <ul style="list-style-type: none"> <li>• Ceci pourrait provoquer un incendie ou une déformation de l'appareil.</li> </ul>
	<p><b>Ne pas exposer un animal domestique ou une plante d'intérieur directement sous le courant d'air pulsé.</b></p> <ul style="list-style-type: none"> <li>• Le bien-être des animaux et des plantes pourrait en être affecté.</li> </ul>

# CONSIGNES DE SECURITE

	<b>Ne placer ni appareil électrique ni meuble sous l'unité interne/externe.</b>
	<ul style="list-style-type: none"> <li>De l'eau pourrait s'écouler de l'appareil et les endommager ou provoquer une panne de leur système.</li> </ul>
	<b>Ne jamais laisser le climatiseur posé sur un support endommagé.</b>
	<ul style="list-style-type: none"> <li>Il pourrait tomber et provoquer un accident.</li> </ul>
	<b>Veiller à ne pas monter sur une surface instable pour allumer ou nettoyer le climatiseur.</b>
	<ul style="list-style-type: none"> <li>Risque de chute et de blessures.</li> </ul>
	<b>Ne jamais tirer sur le cordon d'alimentation.</b>
	<ul style="list-style-type: none"> <li>Le fil central du cordon d'alimentation pourrait se rompre et provoquer un incendie.</li> </ul>
	<b>Ne jamais recharger ou tenter d'ouvrir les piles et ne pas les jeter au feu.</b>
	<ul style="list-style-type: none"> <li>Les piles pourraient fuir et présenter un risque d'incendie ou d'explosion.</li> </ul>
<b>Ne pas faire fonctionner le climatiseur pendant plus de 4 heures avec un taux d'humidité important (80% HR ou plus), et/ou lorsqu'une porte ou une fenêtre est ouverte.</b>	
<ul style="list-style-type: none"> <li>Ceci peut provoquer de la condensation à l'intérieur du climatiseur, qui risque de s'écouler et de mouiller ou d'endommager le mobilier.</li> <li>La présence d'humidité dans le climatiseur peut contribuer à la croissance de certains champignons tels que la moisissure.</li> </ul>	
<b>Ne pas utiliser le climatiseur pour conserver des aliments, élever des animaux, faire pousser des plantes, ranger des outils de précision ou des objets d'art.</b>	
<ul style="list-style-type: none"> <li>Leur qualité pourrait s'en ressentir, et le bien-être des animaux et des plantes pourrait en être affecté.</li> </ul>	
<b>Ne pas exposer des appareils à combustion directement sous la sortie d'air pulsé.</b>	
<ul style="list-style-type: none"> <li>Une combustion imparfaite pourrait en résulter.</li> </ul>	
<b>Ne mettez jamais des piles dans la bouche pour quelque raison que ce soit pour éviter de les avaler par accident.</b>	
<ul style="list-style-type: none"> <li>Le fait d'ingérer des piles peut entraîner un étouffement et/ou un empoisonnement.</li> </ul>	
	<b>Avant de procéder au nettoyage du climatiseur, le mettre hors tension et débrancher la fiche d'alimentation électrique ou couper le disjoncteur.</b>
	<ul style="list-style-type: none"> <li>La vitesse de rotation extrêmement rapide du ventilateur pendant le fonctionnement du climatiseur pourrait provoquer un accident.</li> </ul>
	<b>Si le climatiseur doit rester inutilisé pendant une période prolongée, débrancher la fiche d'alimentation électrique ou couper le disjoncteur.</b>
	<ul style="list-style-type: none"> <li>Il pourrait s'encrasser et présenter un risque d'incendie ou d'électrocution.</li> </ul>
	<b>Remplacer les piles de la télécommande par des piles neuves du même type.</b>
	<ul style="list-style-type: none"> <li>Ne jamais mélanger piles usagées et piles neuves ; ceci pourrait provoquer une surchauffe, une fuite ou une explosion.</li> </ul>
	<b>Si du liquide provenant des piles entre en contact avec la peau ou les vêtements, les rincer abondamment à l'eau claire.</b>
	<ul style="list-style-type: none"> <li>Si du liquide alcalin entre en contact avec les yeux, les rincer abondamment à l'eau claire et contacter d'urgence un médecin.</li> </ul>
	<b>Si le climatiseur est utilisé conjointement avec un appareil à combustion, veiller à ce que la pièce soit parfaitement ventilée.</b>
	<ul style="list-style-type: none"> <li>Une ventilation insuffisante pourrait provoquer un manque d'oxygène dans la pièce.</li> </ul>
<b>N'utilisez pas le climatiseur après avoir appliqué un agent de protection sur le sol.</b>	
<ul style="list-style-type: none"> <li>Des composants de l'agent de protection pourraient adhérer à l'intérieur de l'unité interne et provoquer des fuites d'eau ou des éclaboussures de rosée.</li> </ul>	
<b>Couper le disjoncteur par temps d'orage.</b>	
<ul style="list-style-type: none"> <li>La foudre pourrait endommager le climatiseur.</li> </ul>	
<b>Si le climatiseur a été utilisé pendant plusieurs saisons consécutives, procéder à une inspection et à un entretien rigoureux en plus du nettoyage normal.</b>	
<ul style="list-style-type: none"> <li>Une accumulation de saletés ou de poussière à l'intérieur du climatiseur peut être à l'origine d'une odeur désagréable, contribuer au développement de moisissures ou bloquer l'écoulement des condensats et provoquer une fuite d'eau de l'unité interne. Consulter un revendeur agréé pour procéder à une inspection et des travaux d'entretien nécessitant l'intervention de personnel qualifié et compétent.</li> </ul>	
	<b>Ne pas actionner les commandes du climatiseur avec les mains mouillées.</b>
	<ul style="list-style-type: none"> <li>Risque d'électrocution !</li> </ul>
	<b>Ne pas nettoyer le climatiseur avec de l'eau et ne placer ni vase ni verre d'eau dessus.</b>
	<ul style="list-style-type: none"> <li>Ceci pourrait provoquer un risque d'incendie ou d'électrocution.</li> </ul>
	<b>Ne jamais marcher sur l'unité externe et ne rien poser dessus.</b>
	<ul style="list-style-type: none"> <li>Risque de chute et de blessures.</li> </ul>

## IMPORTANT

Des filtres encrassés peuvent provoquer de la condensation dans le climatiseur, ce qui contribuera à la croissance de certains champignons tels que la moisissure. Il est donc recommandé de nettoyer les filtres à air toutes les 2 semaines.

Avant de démarrer l'opération, veillez à ce que les ailettes horizontales soient en position fermée. Si l'opération démarre lorsque les ailettes horizontales sont en position ouverte, il se pourrait qu'elles ne reviennent pas à la position correcte.

## A propos de l'installation

### AVERTISSEMENT

	<b>Consulter un revendeur agréé pour qu'il procède à l'installation du climatiseur.</b>
	<ul style="list-style-type: none"> <li>L'utilisateur ne doit en aucun cas tenter d'installer le climatiseur lui-même ; seul du personnel qualifié et compétent est en mesure de le faire. Toute installation incorrecte du climatiseur pourrait être à l'origine de fuites d'eau et provoquer un risque d'incendie ou d'électrocution.</li> </ul>
	<b>Prévoir un circuit réservé à l'alimentation du climatiseur.</b>
	<ul style="list-style-type: none"> <li>Dans le cas contraire, un risque de surchauffe ou d'incendie n'est pas à exclure.</li> </ul>
	<b>Ne pas installer l'appareil dans un endroit susceptible d'être exposé à des fuites de gaz inflammable.</b>
	<ul style="list-style-type: none"> <li>L'accumulation de gaz autour de l'unité externe peut entraîner des risques d'explosion.</li> </ul>
	<b>Raccorder correctement le climatiseur à la terre.</b>
	<ul style="list-style-type: none"> <li>Ne jamais raccorder le câble de terre à un tuyau de gaz, une évacuation d'eau, un paratonnerre ou un câble téléphonique de mise à la terre. Une mise à la terre incorrecte pourrait provoquer un risque d'incendie ou d'électrocution.</li> </ul>
	<b>Installer un disjoncteur de fuites à la terre selon l'endroit où le climatiseur sera monté (pièce humide par ex.).</b>
	<ul style="list-style-type: none"> <li>L'absence de disjoncteur de fuites à la terre peut entraîner un risque d'électrocution.</li> </ul>
	<b>Veiller à ce que l'eau de vidange s'écoule correctement.</b>
	<ul style="list-style-type: none"> <li>Si l'écoulement des condensats est bouché, l'eau de vidange risque de s'écouler de l'unité interne/externe et d'endommager le mobilier.</li> </ul>

#### En présence d'une situation anormale

Arrêter immédiatement le climatiseur et consulter un revendeur agréé.

## Pour l'interface Wi-Fi

### AVERTISSEMENT

(Une manipulation incorrecte peut avoir des conséquences graves, y compris des blessures graves, voire mortelles.)

	<b>Cet appareil peut être utilisé par des enfants de 8 ans et plus et des personnes dont les capacités mentales, sensorielles ou physiques sont réduites, ou manquant d'expérience et de connaissances, dès lors qu'elles sont supervisées ou ont reçu une formation relative à l'utilisation de l'appareil et comprennent les dangers associés à celui-ci.</b>
	<ul style="list-style-type: none"> <li>Les enfants ne doivent pas jouer avec l'appareil. Le nettoyage et l'entretien ne peuvent pas être effectués par un enfant sans surveillance.</li> </ul>
	<b>N'utilisez pas l'interface Wi-Fi à proximité d'un appareil électrique médical ou de personnes portant un dispositif médical tel qu'un stimulateur cardiaque ou un défibrillateur automatique implantable.</b>
	<ul style="list-style-type: none"> <li>Il pourrait provoquer un accident en cas de dysfonctionnement de l'appareil médical ou du dispositif.</li> </ul>
	<b>N'installez pas l'interface Wi-Fi à proximité de dispositifs de commande automatiques comme des portes automatiques ou des alarmes d'incendie.</b>
	<ul style="list-style-type: none"> <li>Ceci pourrait provoquer un accident à cause de dysfonctionnements.</li> </ul>
	<b>Ne touchez pas l'interface Wi-Fi avec les mains mouillées.</b>
	<ul style="list-style-type: none"> <li>Vous pourriez endommager le dispositif ou provoquer un choc électrique ou un incendie.</li> </ul>
	<b>N'éclaboussez pas d'eau sur l'interface Wi-Fi et ne l'utilisez pas dans une salle-de-bain.</b>
	<ul style="list-style-type: none"> <li>Vous pourriez endommager le dispositif ou provoquer un choc électrique ou un incendie.</li> </ul>
	<b>En cas de chute de l'interface Wi-Fi, ou si le support ou le câble est endommagé, débranchez la fiche d'alimentation électrique ou coupez le disjoncteur.</b>
	<ul style="list-style-type: none"> <li>Ceci pourrait provoquer un incendie ou un choc électrique. Dans ce cas, consulter un revendeur agréé.</li> </ul>

### PRECAUTION

(Toute manipulation incorrecte peut avoir des conséquences, y compris des blessures ou des dommages matériels au bâtiment.)

	<b>Ne montez pas sur un tabouret-escabeau instable pour installer ou nettoyer l'interface Wi-Fi.</b>
	<ul style="list-style-type: none"> <li>Vous risquez de vous blesser si vous tombez.</li> </ul>
	<b>N'utilisez pas l'interface Wi-Fi à proximité d'autres dispositifs sans fil, de fours à microondes, de téléphones sans fil ou de télécopieurs.</b>
	<ul style="list-style-type: none"> <li>Ceci pourrait provoquer des dysfonctionnements.</li> </ul>

# MISE AU REBUT



Fig. 1

Lorsque des piles sont fournies :  
 • Veuillez prendre conseil après de votre revendeur avant de mettre ce produit au rebut.

## Remarque :

Ce symbole est utilisé uniquement pour les pays de l'UE. Ce symbole est conforme à la directive 2012/19/UE Article 14 Informations pour les utilisateurs et à l'Annexe IX, et/ou au règlement (UE) 2023/1542 Article 74 Information de l'utilisateur final et à l'Annexe VI.

Votre produit MITSUBISHI ELECTRIC est conçu et fabriqué avec des matériels et des composants de qualité supérieure qui peuvent être recyclés et/ou réutilisés. Ce symbole signifie que les équipements électriques et électroniques, les batteries et les accumulateurs, à la fin de leur durée de service, doivent être éliminés séparément des ordures ménagères.

Si un symbole chimique est imprimé sous le symbole (Fig. 1), il signifie que la batterie ou l'accumulateur contient une certaine concentration de métal lourd. Elle sera indiquée comme suit :

Hg : mercure (0,0005%), Cd : cadmium (0,002%), Pb : plomb (0,004%)

Dans l'Union Européenne, il existe des systèmes sélectifs de collecte pour les produits électriques et électroniques, les batteries et les accumulateurs usagés.

Nous vous prions donc de confier cet équipement, ces batteries et ces accumulateurs à votre centre local de collecte/recyclage.

Aidez-nous à conserver l'environnement dans lequel nous vivons !

Les machines ou appareils électriques et électroniques contiennent souvent des matières qui, si elles sont traitées ou éliminées de manière inappropriée, peuvent s'avérer potentiellement dangereuses pour la santé humaine et pour l'environnement. Cependant, ces matières sont nécessaires au bon fonctionnement de votre appareil ou de votre machine. Pour cette raison, il vous est demandé de ne pas vous débarrasser de votre appareil ou machine usagé avec vos ordures ménagères.

# NOMENCLATURE

## Unité interne

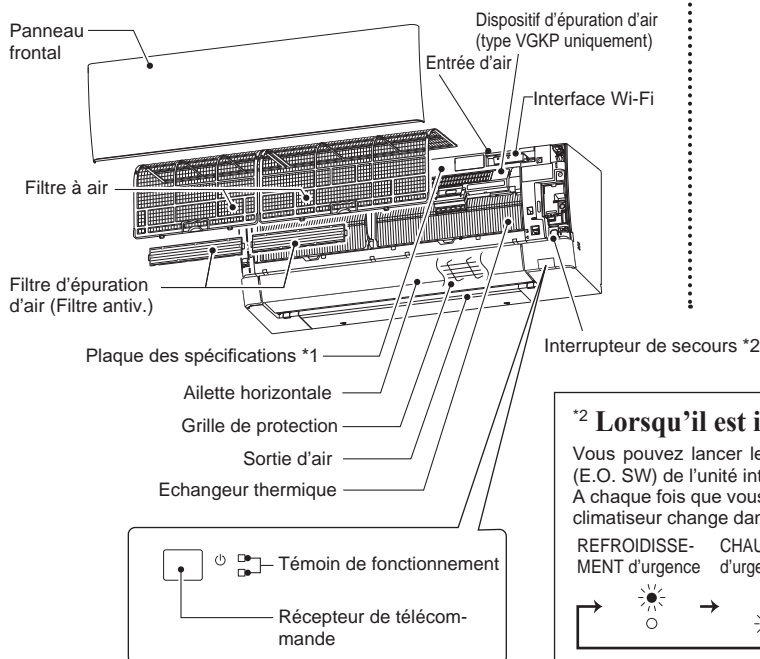

## Unité externe

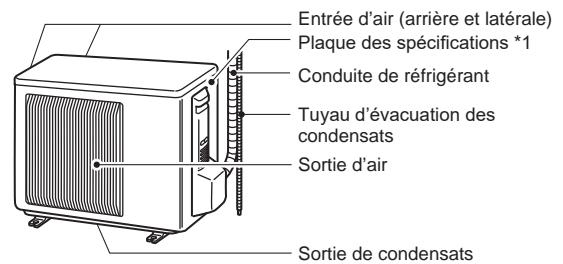

L'apparence des unités externes peut varier d'un modèle à l'autre.

\*1 L'année et le mois de fabrication sont indiqués sur la plaque des spécifications.

### \*2 Lorsqu'il est impossible d'utiliser la télécommande...

Vous pouvez lancer le fonctionnement d'urgence en appuyant sur l'interrupteur de secours (E.O. SW) de l'unité interne.

A chaque fois que vous appuyez sur l'interrupteur de secours (E.O. SW), le fonctionnement du climatiseur change dans l'ordre suivant :

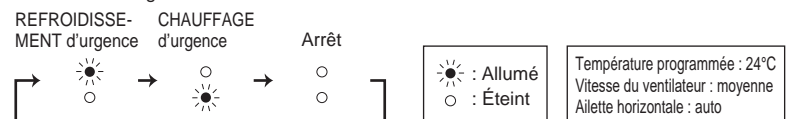

# PREPARATIF D'UTILISATION

**Avant la mise en marche :** insérez la fiche d'alimentation électrique dans la prise secteur et/ou enclenchez le disjoncteur.

## Insertion des piles dans la télécommande

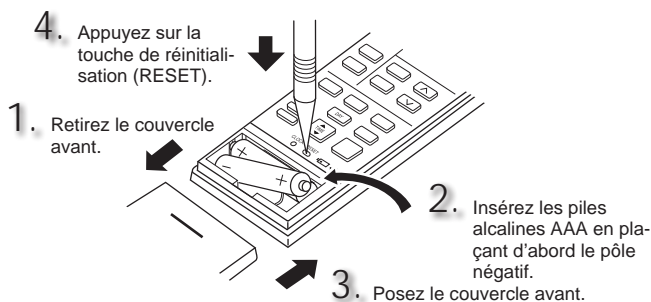

## Réglage de l'heure

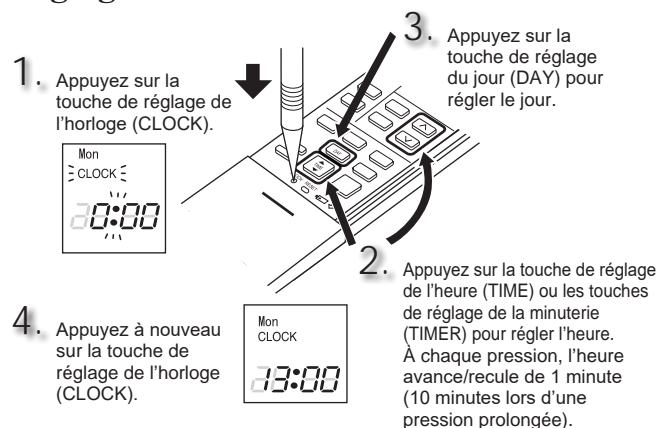

# PREPARATIF D'UTILISATION

## Télécommande

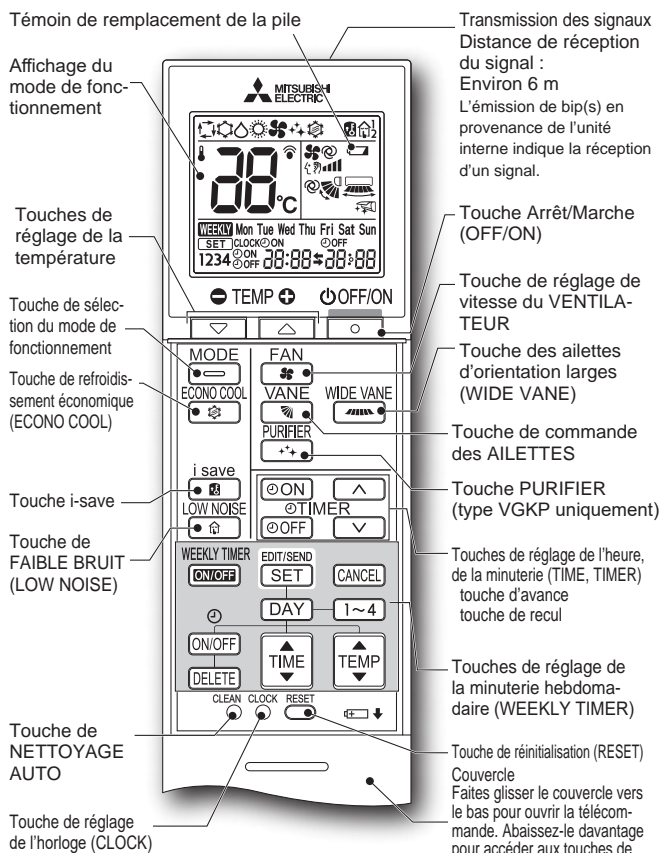

### Touche de réglage de l'heure, de la minuterie (TIME, TIMER) — Avancer/reculer l'heure

- [ON]** (Démarrage de la minuterie) : Le climatiseur démarrera (ON) à l'heure programmée.
- [OFF]** (Arrêt de la minuterie) : Le climatiseur s'arrêtera (OFF) à l'heure programmée.

Appuyez sur les touches **[▲]** (avancer) et **[▼]** (reculer) pour régler l'heure de la minuterie.

### Touches de réglage de la minuterie hebdomadaire (WEEKLY TIMER) —

Appuyez sur **[EDIT/SEND SET]** pour passer en mode de réglage de la minuterie hebdomadaire.

Appuyez sur **[DAY]** et sur **[1~4]** pour sélectionner le jour et le nombre.

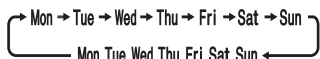

Appuyez sur **[ON/OFF]**, **[TIME]** et sur **[TEMP]** pour définir le mode Marche/Arrêt (ON/OFF), l'heure et la température.

Appuyez sur **[SET]** pour terminer et transmettre le réglage de la minuterie hebdomadaire.

Appuyez sur **[ON/OFF]** pour activer la minuterie hebdomadaire (ON). (**WEEKLY** s'allume.)

Appuyez à nouveau sur **[ON/OFF]** pour désactiver la minuterie hebdomadaire (OFF). (**WEEKLY** s'éteint.)

**[OFF/ON]** Touche Arrêt/Marche (OFF/ON)

**[MODE]** Touche de sélection du mode de fonctionnement

(AUTO) (REFROIDISSEMENT) (DESHUMIDIFICATION) (CHAUFFAGE) (VENTILATION)

**[▲]** **[▼]** Touches de réglage de la température

Chaque nouvelle pression sur ces touches vous permet d'augmenter ou de diminuer la température de 1°C.

**[FAN]** Touche de réglage de vitesse du VENTILATEUR

(AUTO) (Silencieux) (Faible) (Moy.) (Elevée) (Très élevée)

**[WIDE VANE]** Touche de commande du flux d'air gauche-droite

(OSCILLATION)

**[VANE]** Touche de commande du flux d'air haut-bas

(AUTO) (1) (2) (3) (4) (5) (OSCILLATION)

**[ECONO COOL]** Touche de refroidissement économique (ECONO COOL)

La température programmée et la direction du flux d'air sont automatiquement modifiées par le microprocesseur.

**[i save]** Touche i-save

Une fonction programmable simplifiée permet de rappeler les réglages favoris (présélections) à l'aide d'une simple pression sur la touche **[i save]**. Une nouvelle pression sur la touche permet de revenir instantanément au réglage précédent.

**[LOW NOISE]** Touche du mode FAIBLE BRUIT (LOW NOISE)

Le fonctionnement en mode FAIBLE BRUIT diminue le niveau de bruit de l'unité externe.

Le fonctionnement en mode FAIBLE BRUIT offre 2 modes. Le fonctionnement en Mode 2 est plus silencieux qu'en Mode 1.



**[PURIFIER]** Touche d'ÉPURATION D'AIR <type VGKP uniquement>

En mode ÉPURATION D'AIR, le dispositif intégré à l'unité interne réduit la quantité de moisissures, virus et allergènes portés par l'air.

# NETTOYAGE

## Instructions :

- Coupez l'alimentation ou le disjoncteur avant de procéder au nettoyage du climatiseur.
- Veillez à ne pas toucher les parties métalliques avec les mains.
- N'utilisez ni benzine, ni diluant, ni poudre abrasive, ni insecticide.
- Si la saleté résiste, nettoyez-la avec un détergent de ménage neutre dilué avec de l'eau tiède à la concentration spécifiée, puis essuyez le détergent avec une serviette humide.
- N'utilisez pas de brosse dure, d'éponge abrasive ou autre matériel analogue.
- Ne faites pas tremper l'ailette horizontale et ne la passez pas sous l'eau.
- N'utilisez pas d'eau dont la température est supérieure à 50°C.
- N'exposez pas les pièces aux rayons directs du soleil, à la chaleur ou à une flamme pour les faire sécher.
- N'exercez pas de force excessive sur le ventilateur, car cela pourrait l'endommager ou le casser.

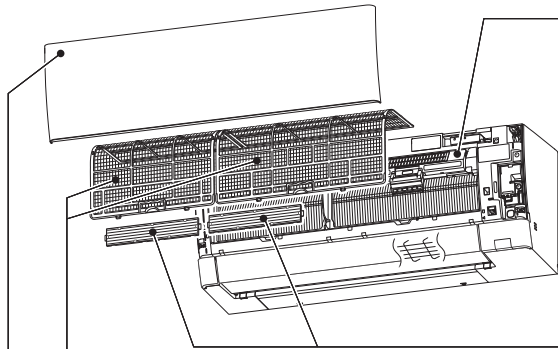

## Dispositif d'épuration d'air (type VGKP uniquement)

Tous les 3 mois :

- Enlever la saleté à l'aide d'un aspirateur.

**Lorsque cela ne suffit pas :**

- Faites tremper le filtre et son cadre dans de l'eau tiède et rincez-les.
- Après les avoir lavés, laissez-les bien sécher à l'ombre.

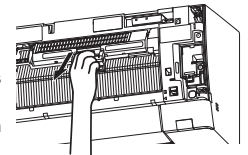

## Filtre à air (Filtre purificateur d'air)

**Quand il est temps de nettoyer le filtre**

Le témoin de fonctionnement clignote quand le fonctionnement démarre et s'arrête, ce qui signifie que le filtre a besoin d'être nettoyé.

- Éliminez la saleté avec un aspirateur ou en rinçant sous l'eau.
- Après le lavage à l'eau, bien laisser sécher à l'ombre.

**Après le nettoyage du filtre**

Pour réinitialiser le clignotement du témoin de fonctionnement, activez le disjoncteur et utilisez une télécommande comme suit.

- Appuyez sur  et maintenez enfoncé jusqu'à ce que l'unité interne émette un bip sonore pendant que la télécommande est désactivée.

## Filtre d'épuration d'air (Filtre antiv., Type VGKP : option)

Tous les 3 mois :

- Enlever la saleté à l'aide d'un aspirateur.

**Lorsque cela ne suffit pas :**

- Faites tremper le filtre et son cadre dans de l'eau tiède avant de les nettoyer.
- Après lavage, laisser bien sécher à l'ombre. Posez toutes les attaches du filtre à air.

Tous les ans :

- Pour des performances optimales, remplacer le filtre d'épuration d'air.
- Référence **MAC-2470FT-E**

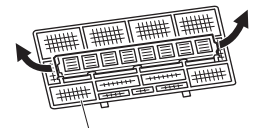

Tirez sur le panneau frontal pour le retirer du filtre à air

## Panneau frontal

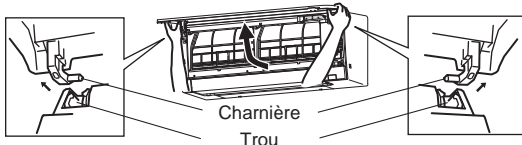

1. Soulevez le panneau frontal jusqu'à ce que vous entendiez un dé clic.
2. Maintenez les charnières et tirez sur le panneau pour le retirer comme indiqué sur l'illustration ci-dessus.
  - Essuyez-le avec un chiffon doux et sec ou lavez-le à l'eau.
  - Ne le faites pas tremper dans l'eau pendant plus de deux heures.
  - Faites-le sécher correctement à l'ombre avant de le reposer.
3. Reposez le panneau frontal en inversant les étapes de la procédure de dépose. Refermez correctement le panneau frontal et appuyez sur les repères indiqués par les flèches.

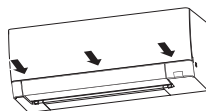

## ! Important

- **Nettoyer régulièrement les filtres pour obtenir des performances optimales et réduire la consommation d'électricité.**
- **Des filtres encrassés peuvent provoquer de la condensation dans le climatiseur, ce qui contribuera à la croissance de certains champignons tels que la moisissure. Il est donc recommandé de nettoyer les filtres à air toutes les 2 semaines.**

# NETTOYAGE

Ces informations sont basées sur le **RÈGLEMENT (UE) N°528/2012**

NOM DU MODÈLE	Article traité (Nom des pièces)	Substances actives (N° CAS)	Propriété	Instructions d'utilisation (Informations concernant la sécurité de mise en œuvre)
MSZ-AY25/35/42/50VGKP2 MSZ-AY25/35/42/50VGK2	FILTRE	Chlorure de diméthyl-octadécyl[3-(triméthoxysilyl)propyl]ammonium (27668-52-6) Hydrogénophosphate d'argent, de sodium et de zirconium (265647-11-8) 2-octyl-2H-isothiazol-3-one (OIT) (26530-20-1)	Antivirus Antibactérien Antimoississure	<ul style="list-style-type: none"> <li>Utiliser ce produit conformément aux indications du manuel d'utilisation et uniquement aux fins prévues.</li> <li>Ne pas mettre en bouche. Tenir à l'écart des enfants.</li> </ul>
MAC-2470FT-E	FILTRE	Chlorure de diméthyl-octadécyl[3-(triméthoxysilyl)propyl]ammonium (27668-52-6)	Antivirus Antibactérien Antimoississure	<ul style="list-style-type: none"> <li>Utiliser ce produit conformément aux indications du manuel d'utilisation et uniquement aux fins prévues.</li> <li>Ne pas mettre en bouche. Tenir à l'écart des enfants.</li> </ul>

FR

## CONFIGURATION DE L'INTERFACE Wi-Fi

Cette interface Wi-Fi permet de communiquer les informations d'état et de contrôler les commandes provenant du MELCloud en se connectant à l'appareil intérieur. Téléchargez l'application MELCloud. Rendez-vous sur le site Web suivant.  
<https://www.melcloud.com/?qr=1>

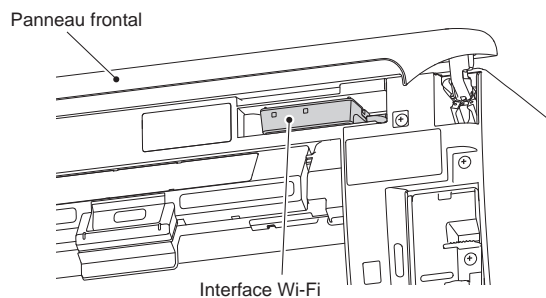

### Remarque :

- Établissez une connexion entre l'interface Wi-Fi et le routeur.
- Pour le manuel de l'utilisateur de MELCloud, veuillez consulter le site Web ci-dessous.  
<https://www.melcloud.com/Support>

## EN PRESENCE D'UNE PANNE POTENTIELLE

**Dans les cas suivants, arrêtez le climatiseur et consultez votre revendeur.**

- Si de l'eau s'écoule ou goutte de l'unité interne.
- Si le témoin de fonctionnement clignote.
- Si le disjoncteur saute régulièrement.
- L'unité interne peut ne pas recevoir les signaux de la télécommande dans une pièce dont le système d'éclairage est à lampes fluorescentes (à oscillateur intermittent, etc.).
- Le fonctionnement du climatiseur interfère avec la réception radio ou TV. Il peut s'avérer nécessaire de brancher un amplificateur sur l'appareil concerné.
- Si l'unité émet un bruit anormal.
- Si du réfrigérant fuit.

# VEILIGHEIDSVOORSCHRIFTEN

## Betekenis van de pictogrammen op de binnenunit en/of buitenunit

	<b>WAARSCHUWING</b> (Brandgevaar)	Deze unit maakt gebruik van een brandbaar koelmiddel. Als er koelmiddel lekt en dit in contact komt met vuur of een warmtebron, ontstaat er een schadelijk gas en bestaat er brandgevaar.
	Lees de <b>BEDIENINGSINSTRUCTIES</b> zorgvuldig voor ingebruikname.	
	Onderhoudsmonteurs zijn verplicht om de <b>BEDIENINGSINSTRUCTIES</b> en de <b>INSTALLATIEHANDLEIDING</b> zorgvuldig te lezen voor ingebruikname.	

- Dit apparaat bevat draaiende delen en onderdelen die een elektrische schok kunnen veroorzaken. Lees daarom deze veiligheidsvoorschriften voor gebruik goed door.
- Neem de hier gegeven voorschriften en waarschuwingen in acht, want ze zijn belangrijk voor uw veiligheid.
- Bewaar deze handleiding als u haar gelezen hebt samen met de installatievoorschriften op een handige plaats voor latere raadpleging.
- Wi-Fi® is een gedeponeerd handelsmerk van Wi-Fi Alliance®.

### Waarschuwingssymbolen en hun betekenis

- WAARSCHUWING:** Onjuist handelen kan ernstige gevaren opleveren, met een kans op zwaar letsel of overlijden.
- VOORZICHTIG:** Onjuist handelen kan afhankelijk van de omstandigheden ernstige gevaren opleveren.



### Overige waarschuwingssymbolen in deze handleiding

- : Beslist niet doen.
- : Volg altijd de aanwijzingen op.
- : Nooit uw vingers of iets anders hier in steken.
- : Ga niet op de binnen- of buitenunit staan en zet er geen voorwerpen op.
- : Gevaar voor elektrische schokken. Pas op.
- : Trek de stekker van het netsnoer uit het stopcontact.
- : Schakel de spanning uit.
- : Brandgevaar.
- : Nooit aanraken met natte handen.
- : Nooit water op de unit spatten.

<b>WAARSCHUWING</b>	
	<p><b>Sluit het netsnoer niet aan op een tussengelegen stopcontact, gebruik geen verlengsnoer en sluit niet meerdere apparaten aan op één stopcontact.</b></p> <ul style="list-style-type: none"> <li>• Dit kan oververhitting, vuur of een elektrische schok veroorzaken.</li> </ul> <p><b>Zorg ervoor dat de stekker niet vuil is en steek hem goed in het stopcontact.</b></p> <ul style="list-style-type: none"> <li>• Een vuile stekker kan vuur of een elektrische schok veroorzaken.</li> </ul> <p><b>Bundel het netsnoer niet samen, trek niet aan het netsnoer, beschadig het netsnoer niet en wijzig niets aan het netsnoer. Stel het netsnoer niet bloot aan hitte of plaats er ook geen zware objecten op.</b></p> <ul style="list-style-type: none"> <li>• Dit kan vuur of een elektrische schok veroorzaken.</li> </ul> <p><b>Zet de netschakelaar niet UIT/AAN en maak de netsnoerstekker niet los en vast terwijl het apparaat in werking is.</b></p> <ul style="list-style-type: none"> <li>• Dit kan vonken veroorzaken waardoor er brand kan ontstaan.</li> <li>• Zorg ervoor dat u de netschakelaar UIT zet of de stekker losmaakt nadat u de binnenunit met de afstandsbediening UIT hebt gezet.</li> </ul> <p><b>Stel uw lichaam niet langdurig aan de directe koude luchtstroom bloot.</b></p> <ul style="list-style-type: none"> <li>• Dit kan schadelijk zijn voor uw gezondheid.</li> </ul> <p><b>De gebruiker mag de unit niet installeren, verplaatsen, demonteren, wijzigen of repareren.</b></p> <ul style="list-style-type: none"> <li>• Een airconditioner die verkeerd wordt bediend, kan brand, elektrische schokken, verwondingen, waterlekkages, enz. veroorzaken. Raadpleeg uw leverancier.</li> <li>• Indien het netsnoer beschadigd is, moet het vervangen worden door de fabrikant of zijn serviceorganisatie om gevaar te vermijden.</li> </ul> <p><b>Zorg dat er niets anders dan het voorgeschreven koelmiddel R32 in het koelmiddelcircuit komt wanneer de airconditioner wordt geïnstalleerd, verplaatst of onderhouden.</b></p> <ul style="list-style-type: none"> <li>• De aanwezigheid van andere stoffen, zoals lucht, kan abnormale drukverhoging veroorzaken die kan leiden tot een explosie of lichamelijk letsel.</li> <li>• Als u een ander koelmiddel dan het voorgeschreven koelmiddel gebruikt, kan dit leiden tot mechanische storingen, systeemstoringen of uitval van de unit. In het slechtste geval kan de productveiligheid ernstig in het geding komen.</li> </ul> <p><b>Dit apparaat is niet bedoeld voor gebruik door personen (waaronder kinderen) met verminderde lichamelijke, zintuiglijke of geestelijke vermogens of zonder de vereiste ervaring en kennis, tenzij zij onder toezicht staan van een persoon die verantwoordelijk is voor hun veiligheid of als zij met betrekking tot het gebruik van het apparaat zijn geïnstrueerd door een dergelijke persoon.</b></p> <p><b>Toezicht op kinderen is vereist om te zorgen dat zij niet met het apparaat spelen.</b></p>
	<p><b>Steek geen vingers, een stok of andere objecten in de luchtinlaat of -uitlaat.</b></p> <ul style="list-style-type: none"> <li>• U kunt gewond raken omdat de ventilator tijdens het gebruik met hoge snelheid ronddraait.</li> </ul>

	<p><b>Zet de airconditioner uit en maak de stekker los of zet de netschakelaar UIT als er zich een abnormale situatie (bijv. brandlucht) voordoet.</b></p> <ul style="list-style-type: none"> <li>• Als het apparaat tijdens een abnormale situatie in werking blijft, kan dit een storing, vuur of een elektrische schok veroorzaken. Raadpleeg in dit geval uw leverancier.</li> </ul>
	<p><b>Als de airconditioner niet koelt of verwarmt, is het mogelijk dat er koelmiddel lekt. Als er koelmiddel lekt, zet u de airconditioner uit, ventileert u de kamer goed en raadpleegt u onmiddellijk uw leverancier. Verzoek de servicemonteur om meer informatie als het koelmiddel in de unit moet worden vervangen.</b></p> <ul style="list-style-type: none"> <li>• Het in de airconditioner gebruikte koelmiddel is niet schadelijk. Normaal gesproken lekt het niet. Als er echter koelmiddel lekt en dit in contact komt met vuur of een warmtebron, zoals een ventilatorverwarming, petroleumkachel of fornuis, ontstaat er een schadelijk gas en bestaat er brandgevaar.</li> </ul> <p><b>De gebruiker mag de binnenkant van de binnenunit nooit schoonmaken. Neem contact op met uw dealer als de binnenkant van de unit moet worden schoongemaakt.</b></p> <ul style="list-style-type: none"> <li>• Ongeschikte reinigingsmiddelen kunnen kunststof onderdelen in de unit beschadigen waardoor er water kan gaan lekken. Als reinigingsmiddelen in contact komen met elektrische onderdelen of de motor, kan er een storing of brand optreden, of kan er rook of brand ontstaan.</li> <li>• Het apparaat moet zich in een kamer bevinden zonder continu functionerende ontstekingsbronnen (zoals open vuur, een functionerend gastoestel of een functionerende elektrische kachel).</li> <li>• Houd er rekening mee dat koelmiddelen geurloos kunnen zijn.</li> <li>• Gebruik geen middelen om het ontstekingproces te versnellen of het apparaat te reinigen die niet zijn aanbevolen door de fabrikant.</li> <li>• Niet doorboren of verbranden.</li> </ul> <p><b>De binnenunit moet worden geïnstalleerd in kamers met meer vloeroppervlak dan het aangegeven vloeroppervlak. Raadpleeg uw leverancier.</b></p> <ul style="list-style-type: none"> <li>• AY25/35: 2,0 m<sup>2</sup>, AY42: 2,5 m<sup>2</sup>, AY50: 3,2 m<sup>2</sup></li> </ul>
	<p><b>Dit toestel is bedoeld voor gebruik door deskundige of getrainde gebruikers in winkels, in de lichte industrie en op boerderijen, of voor commercieel gebruik door leken.</b></p>
<b>VOORZICHTIG</b>	
	<p><b>Raak de luchtinlaat of de aluminium koelribben van de binnenunit/buitenunit niet aan.</b></p> <ul style="list-style-type: none"> <li>• U kunt hierdoor gewond raken.</li> </ul> <p><b>Gebruik geen insecticiden of brandbare sprays op de unit.</b></p> <ul style="list-style-type: none"> <li>• Dit kan brand of vervorming van de unit veroorzaken.</li> </ul> <p><b>Stel huisdieren of kamerplanten niet aan de directe luchtstroom bloot.</b></p> <ul style="list-style-type: none"> <li>• Huisdieren of planten kunnen hierdoor verwondingen oplopen.</li> </ul>

# VEILIGHEIDSVOORSCHRIFTEN

	<b>Plaats geen andere elektrische apparaten of meubels onder de binnen- of buitenunit.</b> • Er kan water uit de unit druppelen. Dit kan schade of een defect veroorzaken.
	<b>Zet de unit niet op een beschadigde montagestandaard.</b> • De unit kan vallen waardoor u gewond kunt raken.
	<b>Ga niet op een onstabiele verhoging staan om de unit in werking te zetten of te reinigen.</b> • U kunt gewond raken als u er af valt.
	<b>Trek niet aan het netsnoer zelf.</b> • Als u eraan trekt, kan een deel van de draad breken waardoor er oververhitting of vuur kan ontstaan.
	<b>Laad de batterijen niet op, haal ze niet uit elkaar en gooi ze niet in een vuur.</b> • Batterijen kunnen hierdoor gaan lekken en brand of een explosie veroorzaken.
	<b>Zet de unit niet langer dan 4 uur aan als er sprake is van hoge luchtvochtigheid (RL 80% of meer) en/of bij geopende buitendeuren of ramen.</b> • Dit kan leiden tot de condensatie van water in de airconditioner en dit water kan naar beneden druppelen en het meubilair nat maken of beschadigen. • Het gecondenseerde water in de airconditioner kan leiden tot de groei van fungi zoals schimmels.
	<b>Gebruik de unit niet voor speciale doeleinden, zoals het opslaan van voedsel, het fokken van dieren, het kweken van planten of het conserveren van precisie-apparatuur of kunstobjecten.</b> • De kwaliteit van het voedsel kan hierdoor minder worden, of dieren en planten kunnen hieronder lijden.
	<b>Stel verbrandingsapparaten niet aan directe luchtstroom bloot.</b> • Dit kan leiden tot niet volledige verbranding.
	<b>Stop nooit batterijen in uw mond om inslikking te voorkomen.</b> • Het inslikken van batterijen kan verstikking of vergiftiging veroorzaken.
	
<b>Als u de unit lange tijd niet gebruikt, maak dan de stekker los of zet de netschakelaar UIT.</b> • In de unit hoopt zich vuil op waardoor deze oververhit kan raken of er vuur kan ontstaan.	
<b>Vervang alle batterijen van de afstandsbediening door nieuwe van hetzelfde type.</b> • Als u nieuwe en oude batterijen tegelijkertijd gebruikt, kan de unit oververhit raken, kunnen de batterijen gaan lekken of een explosie veroorzaken.	
<b>Als er batterijzuren op uw huid of kleding terechtkomen, was dan uw huid en kleding grondig met schoon water.</b> • Als er batterijzuur in uw ogen komt, was uw ogen dan grondig met schoon water en neem onmiddellijk contact op met uw huisarts.	
<b>Zorg ervoor dat de ruimte goed geventileerd is als de unit tegelijkertijd met verbrandingsapparatuur wordt gebruikt.</b> • Onvoldoende ventilatie kan leiden tot zuurstoftekort.	
<b>Gebruik de airconditioner niet nadat er een beschermingsmiddel op de vloer is aangebracht.</b> • Componenten in het beschermingsmiddel kunnen zich hechten aan de binnenzijde van de binnenunit, hetgeen kan resulteren in waterlekage of condensspatten.	
<b>Zet de netschakelaar UIT als u onweer hoort en de bliksem zou kunnen inslaan.</b> • De unit kan beschadigd raken als de bliksem inslaat.	
<b>Als de airconditioner meerdere seizoenen achterelkaar is gebruikt, voer dan naast de gebruikelijke reiniging ook inspectie en onderhoud uit.</b> • Vuil of stof in de unit kan een onaangename geur veroorzaken, leiden tot groei van fungi zoals schimmels, of het afvoerkanaal verstoppen waardoor er water uit de binnenunit kan lekken. Raadpleeg uw leverancier voor inspectie en onderhoud waarvoor specialistische kennis en vaardigheden vereist zijn.	
<b>Bedien geen schakelaars met natte handen.</b> • Dit kan een elektrische schok veroorzaken.	
<b>Reinig de airconditioner niet met water of zet geen object dat water bevat, zoals een bloemenvaas, op de airconditioner.</b> • Dit kan vuur of een elektrische schok veroorzaken.	
	<b>Stap niet op de buitenunit of zet geen object op de buitenunit.</b> • U kunt gewond raken als u of het object valt.

## BELANGRIJK

Vuile filters veroorzaken condensatie van water in de airconditioner en dit kan leiden tot de groei van fungi zoals schimmels. Het wordt aangeraden om de luchtfilters elke 2 weken te reinigen.

Voordat u het apparaat inschakelt, zorg ervoor dat de horizontale schoepen in de gesloten stand staan. Als u het apparaat inschakelt terwijl de horizontale schoepen in de open stand staan, kunnen zij mogelijk niet terug naar de correcte stand.

## Voor het installeren

### WAARSCHUWING

 **Raadpleeg uw leverancier voor de installatie van de airconditioner.**  
• De gebruiker mag de airconditioner niet installeren omdat dit specialistische kennis en vaardigheden vereist. Een verkeerd geïnstalleerde airconditioner kan waterlekage, vuur of een elektrische schok veroorzaken.

**Zorg voor een aparte groep waar alleen de airconditioner op wordt aangesloten.**

• Als u geen aparte groep gebruikt, kan dit oververhitting of vuur veroorzaken.

**Installeer het apparaat niet op plaatsen waar ontvlambaar gas zou kunnen lekken.**

• Gelekt gas dat zich rond de airconditioner verzamelt, kan een explosie veroorzaken.

 **Aard de airconditioner.**  
• Sluit de aardkabel niet aan op een gasleiding, waterleiding, bliksemafleider of aardkabel van de telefoon. Onjuist aangesloten aardkabels kunnen een elektrische schok veroorzaken.

### VOORZICHTIG

 **Afhankelijk van de installatieplaats van de airconditioner (zoals ruimtes met een hoge luchtvochtigheid) installeert u een aardlekschakelaar.**  
• Het ontbreken van een aardlekschakelaar kan leiden tot een elektrische schok.

**Zorg ervoor dat het afvoerwater op de juiste manier wordt afgevoerd.**

• Als het afvoerkanaal niet goed is geïnstalleerd, kan er water uit de binnen-/buitenunit druppelen waardoor het meubilair nat of beschadigd kan worden.

#### In geval van abnormale situaties

Zet de airconditioner onmiddellijk uit en raadpleeg uw leverancier.

## Voor de Wi-Fi interface

### WAARSCHUWING

(Oonoordeelkundig gebruik kan ernstige gevolgen hebben, met inbegrip van ernstig of zelfs dodelijk letsel.)

 Dit toestel kan worden gebruikt door kinderen vanaf 8 jaar en door personen met verminderde lichamelijke, zintuiglijke of geestelijke vermogens of met onvoldoende ervaring en kennis op voorwaarde dat zij onder toezicht staan of zijn voorgelicht over het veilig gebruik van het toestel en op de hoogte zijn van de gevaren.

**Kinderen mogen niet met het toestel spelen. Laat kinderen nooit zonder toezicht schoonmaak- en onderhoudswerkzaamheden uitvoeren.**

**Gebruik de Wi-Fi interface niet in de buurt van medische elektrische apparatuur of mensen met een medisch apparaat zoals een pacemaker of een implanteerbare cardioverter-defibrillator.**

• Dit kan anders leiden tot ongevallen als gevolg van storing in de medische apparatuur of het medische apparaat.

**Installeer de Wi-Fi interface niet in de buurt van automatisch aangestuurde apparaten zoals automatische deuren of brandmelders.**

• Dit kan anders leiden tot ongevallen als gevolg van storingen.

 **Raak de Wi-Fi interface niet aan met natte handen.**  
• Dit kan anders leiden tot schade aan het apparaat, elektrische schokken of brand.

 **Spat geen water op de Wi-Fi interface en gebruik de Wi-Fi interface niet in een badkamer.**  
• Dit kan anders leiden tot schade aan het apparaat, elektrische schokken of brand.

 **Wanneer de Wi-Fi interface-unit is gevallen of de houder of kabel is beschadigd, trekt u de stekker uit het stopcontact of zet u de netschakelaar UIT.**  
• Dit kan anders leiden tot brand of elektrische schokken. Raadpleeg in dit geval uw leverancier.

### VOORZICHTIG

(Oonoordeelkundig gebruik kan gevolgen hebben, met inbegrip van letsel of schade aan het gebouw.)

 **Ga niet op een wankel opstapje staan om de Wi-Fi interface in te stellen of te reinigen.**  
• U kunt gewond raken als u eraf valt.

**Gebruik de Wi-Fi interface niet in de buurt van andere draadloze apparaten, magnetrons, draadloze telefoons of faxapparatuur.**

• Dit kan anders leiden tot storingen.

# WEGGOOIEN



Afb. 1

Wanneer batterijen zijn meegeleverd:

- Raadpleeg uw leverancier als u het apparaat wilt weggoien.

## Opmerking:

Dit symbool geldt alleen voor EU-landen.  
Dit symbool wordt gebruikt overeenkomstig richtlijn 2012/19/EU, artikel 14 "Informatie voor de gebruikers" en Bijlage IX, en/of met Verordening (EU) 2023/1542, artikel 74 "Informatie voor de eindgebruikers" en Bijlage VI.

Mitsubishi Electric producten zijn ontwikkeld en gefabriceerd uit eerste kwaliteit materialen. De onderdelen kunnen worden gerecycled en/of worden hergebruikt.

Het symbool betekent dat de elektrische en elektronische onderdelen, batterijen en accu's op het einde van de gebruiksduur gescheiden van het huishoudelijk afval moeten worden ingezameld.

Wanneer er onder het symbool (Afb. 1) een chemisch symbool staat gedrukt, betekent dit dat de batterij of accu zware metalen in een bepaalde concentratie bevat. Dit wordt als volgt aangeduid:  
Hg: kwik (0,0005%), Cd: cadmium (0,002%), Pb: lood (0,004%)  
In de Europese Unie worden elektrische en elektronische producten, batterijen en accu's afzonderlijk ingezameld.

Breng deze apparatuur, batterijen en accu's dan naar het gemeentelijke afvalinzamelingspunt.  
Help ons mee het milieu te beschermen!

# NAAM VAN ELK ONDERDEEL

## Binnenunit

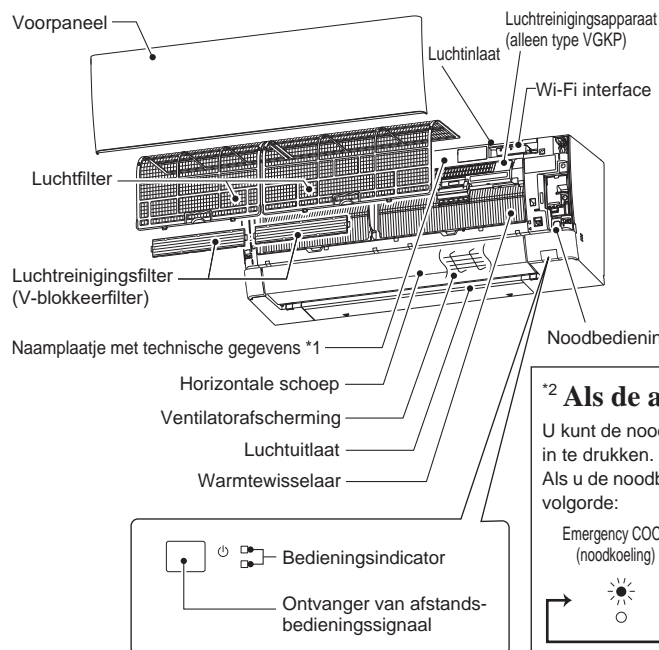

## Buitenunit

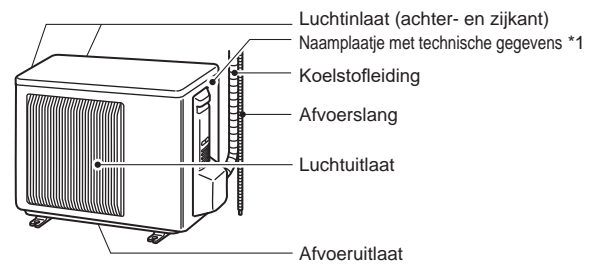

De buitenunits kunnen uiterlijk verschillen.

\*1 Het jaar en de maand van vervaardiging zijn aangegeven op het naamplaatje met technische gegevens.

### \*2 Als de afstandsbediening niet kan worden gebruikt...

U kunt de noodbediening activeren door de noodbedieningsschakelaar (E.O. SW) op de binnenunit in te drukken.

Als u de noodbedieningsschakelaar (E.O. SW) indrukt, wijzigen de werkingsstanden in de volgende volgorde:

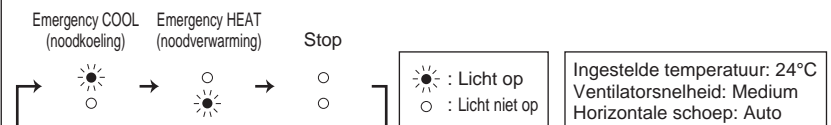

# UIT TE VOEREN HANDELINGEN VOOR INGEBRUIKNAME

**Voor ingebruikname:** Steek de stekker in het stopcontact en/of schakel de netschakelaar in.

## De batterijen in de afstandsbediening plaatsen

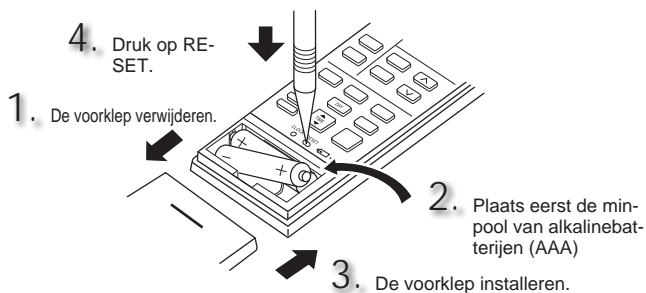

## De huidige tijd instellen

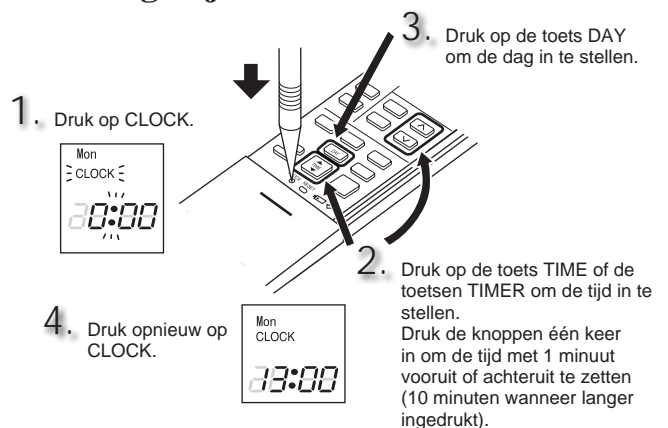

# UIT TE VOEREN HANDELINGEN VOOR INGEBRUIKNAME

## Afstandsbediening

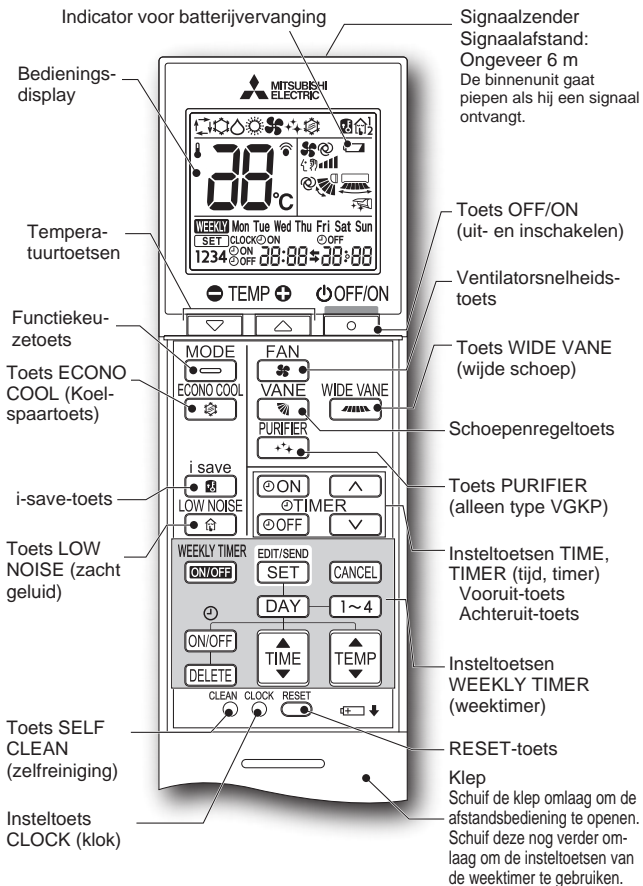

### Insteltoets TIME, TIMER (tijd, timer)

Meer tijd/minder tijd instellen

**[ON]** (ON-timer) : De airconditioner wordt op de ingestelde tijd ingeschakeld (ON).

**[OFF]** (OFF-timer): De airconditioner wordt op de ingestelde tijd uitgeschakeld (OFF).

Druk op **[^]** (vooruit) en **[v]** (achteruit) om de tijd van de timer in te stellen.

### Insteltoetsen WEEKLY TIMER (weektimer)

Druk op **[EDIT/SEND SET]** om de instellingsstand van de weektimer te openen.

Druk op **[DAY]** en **[1~4]** om een dag (of dagen) en nummer voor de instelling te selecteren.



Druk op **[ON/OFF]**, **[TIME]** en **[TEMP]** om ON/OFF, tijd en temperatuur in te stellen.

Druk op **[EDIT/SEND SET]** om de instelling van de weektimer te voltooien en over te brengen.

Druk op **[WEEKLY TIMER ON/OFF]** om de weektimer in te schakelen (ON). ( **[WEEKLY]** gaat branden.)

Druk nogmaals op **[WEEKLY TIMER ON/OFF]** om de weektimer uit te schakelen (OFF). ( **[WEEKLY]** gaat uit.)

**[OFF/ON]**  
**Toets OFF/ON (uit- en inschakelen)**

**[MODE]**  
**Functiekeuzetoets**

(AUTO) (KOELEN) (DROGEN) (VERWARMEN) (VENTILATOR)

**[TEMP]**  
**Temperatuurtoetsen**

De temperatuur stijgt of daalt met 1°C als u de knop indrukt.

**[FAN]**  
**Ventilatorsnelheidstoets**

(AUTO) (Stil) (Laag) (Medium) (Hoog) (Superhoog)

**[WIDE VANE]**  
**Regeltoets luchtstroom links-rechts**

(SWING)

**[VANE]**  
**Regeltoets luchtstroom omhoog-omlaag**

(AUTO) (1) (2) (3) (4) (5) (SWING)

**[ECONO COOL]**  
**Toets ECONO COOL (Koel spaartoets)**

De microprocessor wijzigt de ingestelde temperatuur en de luchtstroomrichting automatisch.

**[i save]**  
**i-save-toets**

Met een vereenvoudigde terugzetfunctie kunt u door een keer op de **[i save]**-toets te drukken de voorkeursinstelling (vooraf ingesteld) oproepen. Druk de toets opnieuw in en u gaat meteen terug naar de vorige instelling.

**[LOW NOISE]**  
**Toets LOW NOISE (zacht geluid)**

Bij gebruik in de stand LOW NOISE (zacht geluid) maakt de buitenunit minder geluid.  
Er zijn 2 modi in de stand LOW NOISE. De werking in modus 2 is stiller dan in modus 1.



**[PURIFIER]**  
**Toets LUCHT REINIGEN <alleen type VGKP>**

Tijdens de LUCHTREINIGINGSWERKING vermindert het in de binnunit geïntegreerde apparaat in de lucht aanwezige schimmels, virussen, zwammen en allergenen.

## Instructies:

- Schakel de stroomvoorziening of de netschakelaar uit voordat u begint met reinigen.
- Raak de metalen onderdelen niet met uw handen aan.
- Gebruik geen benzine, verdunner, schuurpoeder of insecticide.
- Verwijder vuil met een lauw sopje waarin niet te veel neutraal reinigingsmiddel is opgelost. Veeg de zeepresten vervolgens weg met een vochtige doek.
- Gebruik geen harde borstel, schuursponsje of iets dergelijks.
- Laat de horizontale schoep niet langdurig in vloeistof ondergedompeld en spoel deze schoep niet af.
- Gebruik geen water dat warmer is dan 50°C.
- Stel onderdelen om deze te drogen, niet aan direct zonlicht, hitte of vlammen bloot.
- Oefen niet te veel kracht op de ventilator uit, want hierdoor kunnen barsten of breuken ontstaan.

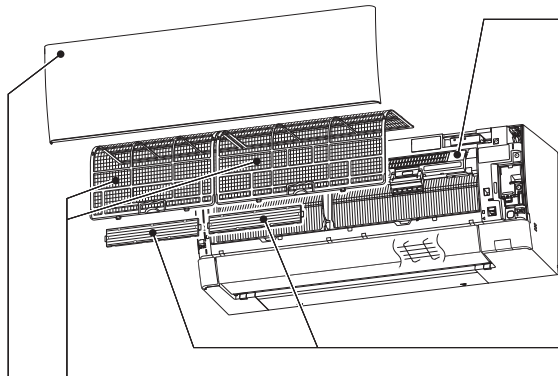

## Luchtfilter (Luchtzuiveringsfilter)

### Als het tijd is om het filter te reinigen

De bedieningsindicator knippert wanneer de werking start en stopt, wat betekent dat het filter moet worden gereinigd.

- Verwijder vuil met een stofzuiger of spoel het af met water.
- Na het wassen goed laten drogen in de schaduw.

### Na reiniging van het filter

Om de bedieningsindicator te resetten, zet u de netschakelaar aan en bedient u de afstandsbediening als volgt.

- Zorg dat de afstandsbediening UIT staat en houd  ingedrukt totdat de binneneenheid piept.

## Luchtreinigingsapparaat (alleen type VGKP)

Elke 3 maanden:

- Verwijder vuil met een stofzuiger.
- Indien u het vuil niet met een stofzuiger kunt verwijderen:
- Dompel het filter en het frame ervan in lauw water onder en spoel het uit.
- Na het wassen goed laten drogen in de schaduw.

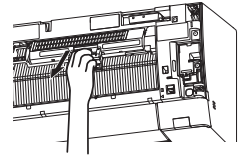

## Luchtreinigingsfilter (V-blokkeerfilter, Type VGKP: optie)

Elke 3 maanden:

- Verwijder vuil met een stofzuiger.
- Wanneer u het vuil niet met een stofzuiger kunt verwijderen:
- Dompel het filter en het frame in lauw water voordat u het afspoelt.
- Laat het filter na het spoelen goed drogen in de schaduw. Installeer alle lipjes van het luchtfilter.

Elk jaar:

- Vervang het luchtreinigingsfilter door een nieuw filter voor de beste prestaties.
- Onderdeelnummer **MAC-2470FT-E**

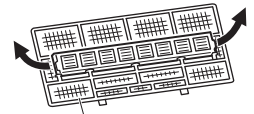

Trekken om van het luchtfilter te verwijderen

## Voorpaneel

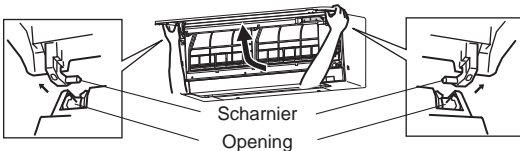

Scharnier  
Opening

1. Til het voorpaneel op totdat u een "klik" hoort.
2. Houd de scharnieren vast en trek het voorpaneel los zoals is afgebeeld in bovenstaande afbeelding om het te verwijderen.
  - Veeg schoon met een zachte droge doek of spoel het af met water.
  - Dompel het voorpaneel niet langer dan twee uur in water onder.
  - Laat het voorpaneel in de schaduw goed drogen voordat u het installeert.
3. Installeer het voorpaneel door de verwijderingsprocedure in omgekeerde volgorde uit te voeren. Sluit het voorpaneel goed en druk op de met pijlen aangegeven plaatsen.

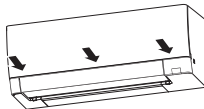

## ! Belangrijk

- **Reinig de filters regelmatig voor de beste prestaties en voor energiebesparing.**
- **Vuile filters veroorzaken condensatie van water in de airconditioner en dit kan leiden tot de groei van fungi zoals schimmels. Het wordt aangeraden om de luchtfilters elke 2 weken te reinigen.**

# REINIGEN

Deze informatie is gebaseerd op **VERORDENING (EU) Nr. 528/2012**

MODELNAAM	Behandeld voorwerp (Naam van onderdeel)	Werkzame stoffen (CAS-Nr.)	Eigenschap	Aanwijzingen voor gebruik (informatie over veilige bediening)
MSZ-AY25/35/42/50VGKP2 MSZ-AY25/35/42/50VGK2	FILTER	Dimethyloctadecyl[3-(trimethoxysilyl)propyl]ammoniumchloride (27668-52-6) Zilvernatriumwaterstofzirkoniumfosfaat (265647-11-8) 2-octyl-2H-isothiazool-3-on (OIT) (26530-20-1)	Antivirus Antibacterieel Schimmelwerend	<ul style="list-style-type: none"> <li>• Gebruik dit product uitsluitend voor het beoogde doel en houd u daarbij aan de aanwijzingen in de bedieningshandleiding.</li> <li>• Niet in de mond stoppen. Buiten bereik van kinderen houden.</li> </ul>
MAC-2470FT-E	FILTER	Dimethyloctadecyl[3-(trimethoxysilyl)propyl]ammoniumchloride (27668-52-6)	Antivirus Antibacterieel Schimmelwerend	<ul style="list-style-type: none"> <li>• Gebruik dit product uitsluitend voor het beoogde doel en houd u daarbij aan de aanwijzingen in de bedieningshandleiding.</li> <li>• Niet in de mond stoppen. Buiten bereik van kinderen houden.</li> </ul>

NL

# DE Wi-Fi INTERFACE CONFIGUREREN

Deze Wi-Fi interface wordt verbonden met de binnenunit en communiceert de statusinformatie en controleert de signalen van MELCloud. Download de toepassing MELCloud. Ga naar de onderstaande website.  
<https://www.melcloud.com/?qr=1>

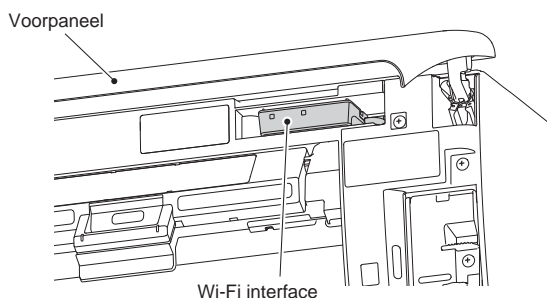

### Opmerking:

- Configureer een verbinding tussen de Wi-Fi interface en de router.
- Ga naar de onderstaande website voor de MELCloud User Manual (Gebruikershandleiding MELCloud).  
<https://www.melcloud.com/Support>



# OPLOSSEN VAN PROBLEMEN

Zet in de volgende gevallen de airconditioner uit en raadpleeg uw leverancier.

- Wanneer water uit de binnenunit lekt of druppelt.
- Wanneer de bedieningsindicator knippert.
- Wanneer de netschakelaar vaak uit gaat.
- De signalen van de afstandsbediening worden mogelijk niet goed ontvangen in een ruimte waar TL-verlichting (bijv. van het invertertype) wordt gebruikt.
- De werking van de airconditioner stoort de radio- en tv-ontvangst. Voor het betreffende apparaat kan een antenneversterker nodig zijn.
- Wanneer er een abnormaal geluid te horen is.
- Wanneer een koelmiddellekkage wordt geconstateerd.



# MEDIDAS DE SEGURIDAD

## Significado de los símbolos que aparecen en la unidad interior y/o en la unidad exterior











	<b>ATENCIÓN</b> (Riesgo de incendio)	Esta unidad utiliza refrigerante inflamable. Si hay fugas de refrigerante y éste entra en contacto con fuego o con fuentes de calor, se generarán gases perjudiciales y puede causarse un incendio.
	Lea detenidamente el MANUAL DE INSTRUCCIONES antes de utilizar el equipo.	
	El personal de mantenimiento deberá leer detenidamente el MANUAL DE INSTRUCCIONES y el MANUAL DE INSTALACIÓN antes de utilizar el equipo.	





- Puesto que este producto tiene piezas rotatorias y piezas que pueden provocar descargas eléctricas, lea atentamente las "Medidas de seguridad" antes de usarlo.
- Tome las precauciones aconsejadas en este manual, ya que son importantes para una utilización segura del producto.
- Después de leer este manual, guárdelo a mano junto con el manual de instalación para poder recurrir a él con facilidad.
- Wi-Fi® es una marca comercial registrada de Wi-Fi Alliance®.







### Indicaciones y sus significados

-  **ATENCIÓN** : Una manipulación incorrecta podría conllevar con toda probabilidad un peligro grave, por ejemplo, de muerte o de heridas graves.
-  **CUIDADO** : Una manipulación incorrecta podría conllevar, según las condiciones, un peligro grave.

### Símbolos utilizados en este manual y su significado

-  : Asegúrese de no hacerlo.
-  : Siga las instrucciones estrictamente.
-  : No introduzca nunca los dedos ni objetos, etc.
-  : No se suba a la unidad interior/exterior ni ponga nada encima.
-  : Peligro de descarga eléctrica. Tenga cuidado.
-  : Asegúrese de desconectar el enchufe de alimentación de la toma de corriente.
-  : Asegúrese de desconectar la corriente.
-  : Riesgo de incendio.
-  : No toque con las manos mojadas.
-  : Nunca vierta agua sobre la unidad.

 <b>ATENCIÓN</b>	
	<b>No conecte el cable de alimentación a un punto intermedio; utilice una alargadera o conecte varios dispositivos a una sola toma de CA.</b> <ul style="list-style-type: none"> <li>• Podría causar sobrecalentamiento, fuego o descarga eléctrica.</li> </ul>
	<b>Asegúrese que el enchufe no tiene polvo e insértelo de forma segura en la toma de corriente.</b> <ul style="list-style-type: none"> <li>• Si el enchufe está sucio puede provocar fuego o una descarga eléctrica.</li> </ul>
	<b>No enrolle, cambie, dañe ni tire del cable de alimentación, y no aplique calor ni coloque objetos pesados sobre el mismo.</b> <ul style="list-style-type: none"> <li>• Podría causar fuego o una descarga eléctrica.</li> </ul>
	<b>No accione el disyuntor OFF/ON ni desconecte/conecte el enchufe de alimentación durante el funcionamiento.</b> <ul style="list-style-type: none"> <li>• Podría generar chispas y originar un fuego.</li> <li>• Una vez que se apaga la unidad interior con el controlador remoto, asegúrese de que coloca el disyuntor en OFF o que desconecta el enchufe de alimentación.</li> </ul>
	<b>Evite la exposición directa de la piel al aire frío durante un periodo de tiempo prolongado.</b> <ul style="list-style-type: none"> <li>• Puede ser perjudicial para la salud.</li> </ul>
	<b>El usuario no debe instalar, cambiar de sitio, desmontar, alterar ni reparar la unidad.</b> <ul style="list-style-type: none"> <li>• Si no se maneja correctamente, el acondicionador de aire puede causar fuego, descarga eléctrica, lesiones, escape de agua, etc. Consulte con su distribuidor.</li> <li>• Si el cable de alimentación está dañado, deberá ser sustituido por el fabricante o su agente de mantenimiento para evitar cualquier riesgo.</li> </ul>
	<b>Al instalar, reubicar o reparar la unidad, asegúrese de que en el circuito de refrigeración no entra ninguna otra sustancia que no sea el refrigerante especificado (R32).</b> <ul style="list-style-type: none"> <li>• La presencia de cualquier otra sustancia extraña, como aire por ejemplo, puede provocar una elevación anómala de la presión, una explosión o daños corporales.</li> <li>• El uso de un refrigerante distinto al especificado por el sistema ocasionará fallos mecánicos, mal funcionamiento del sistema o averías en la unidad. En el peor de los casos, esto podría llegar a ser un serio impedimento para garantizar el uso seguro del producto.</li> </ul>
	<b>Este aparato no debe ser utilizado por personas (incluidos niños) que presenten una discapacidad física, sensorial o mental así como aquellos que dispongan de la experiencia o el conocimiento, a menos que lo hagan bajo la supervisión o instrucción relativa al uso del aparato por una persona responsable de su seguridad.</b>
	<b>Se debe supervisar a los niños para garantizar que no jueguen con el aparato.</b>
	<b>No introduzca los dedos, palos, etc. en las entradas/salidas de aire.</b> <ul style="list-style-type: none"> <li>• Podría causar daños, puesto que el ventilador del interior gira a alta velocidad durante el funcionamiento.</li> </ul>
	

	<b>En caso de que se produzca una condición anómala (como olor a quemado), pare el aparato y desconecte el enchufe de alimentación o coloque el disyuntor en OFF.</b> <ul style="list-style-type: none"> <li>• Si se prolonga el funcionamiento en la condición anómala puede producirse un fallo, fuego o una descarga eléctrica. En tal caso, consulte a su distribuidor.</li> </ul>
	<b>Cuando el acondicionador de aire no enfría o no calienta, es posible que haya una fuga del refrigerante. Si se produce una fuga de refrigerante, detenga el equipo, ventile bien la habitación y póngase inmediatamente en contacto con su distribuidor. Si una reparación exige la recarga de la unidad con refrigerante, solicite más información al técnico de servicio.</b> <ul style="list-style-type: none"> <li>• El refrigerante que se usa en el acondicionador de aire no es perjudicial. Normalmente no tiene fugas. Sin embargo, si hay fugas de refrigerante y éste entra en contacto con fuego o con fuentes de calor tales como un calentador del ventilador, un calentador de queroseno o un horno de cocina, se generarán gases perjudiciales y puede causarse un incendio.</li> </ul>
	<b>El usuario no debe intentar nunca limpiar la parte interna de la unidad interior. Si la parte interna de la unidad requiriera una limpieza, póngase en contacto con el distribuidor.</b> <ul style="list-style-type: none"> <li>• Un detergente inadecuado puede provocar daños a los materiales plásticos del interior de la unidad, lo que podría causar escapes de agua. Si el detergente entra en contacto con las partes eléctricas del motor, provocará mal funcionamiento, humo o fuego.</li> <li>• El aparato debe guardarse en una habitación sin fuentes de ignición en funcionamiento continuo (por ejemplo: llamas abiertas, un aparato de gas en funcionamiento o un calentador eléctrico en funcionamiento).</li> <li>• Tenga en cuenta que es posible que los refrigerantes no emitan olores.</li> <li>• Para acelerar el proceso de descongelación y limpiar el aparato utilice únicamente los medios recomendados por el fabricante.</li> <li>• No perforo ni queme el equipo.</li> </ul>
	<b>La unidad interior debe instalarse en habitaciones de un tamaño superior a la superficie de suelo especificada. Póngase en contacto con su distribuidor.</b> <ul style="list-style-type: none"> <li>• AY25/35: 2,0 m², AY42: 2,5 m², AY50: 3,2 m²</li> </ul>
	<b>Este equipo se ha diseñado para ser utilizado por usuarios expertos o cualificados en comercios, industrias ligeras y granjas, o para su uso comercial por personas no expertas.</b>
 <b>CUIDADO</b>	
	<b>No toque la entrada de aire ni la aleta de aluminio de la unidad interior/exterior.</b> <ul style="list-style-type: none"> <li>• Podría hacerse daño.</li> </ul>
	<b>No eche insecticidas ni pulverizadores inflamables sobre la unidad.</b> <ul style="list-style-type: none"> <li>• Podrían provocar incendios o deformaciones de la unidad.</li> </ul>
	<b>Evite la exposición directa de animales domésticos o plantas al flujo de aire.</b> <ul style="list-style-type: none"> <li>• Puede causar daños a los animales y las plantas.</li> </ul>

# MEDIDAS DE SEGURIDAD

	<p><b>No coloque otros electrodomésticos o muebles debajo de la unidad interior/exterior.</b></p> <ul style="list-style-type: none"> <li>Podría gotear agua desde la unidad, que podría causar daños o hacer que funcionara mal.</li> </ul> <p><b>No instale la unidad en un soporte roto.</b></p> <ul style="list-style-type: none"> <li>La unidad podría caer y causar daños.</li> </ul> <p><b>Mientras limpia o hace funcionar la unidad, no tenga los pies en una superficie inestable.</b></p> <ul style="list-style-type: none"> <li>Si se cayera, podría hacerse daño.</li> </ul> <p><b>No tire del cable de alimentación.</b></p> <ul style="list-style-type: none"> <li>Podría hacer que se rompa parte del núcleo del cable, lo que puede causar sobrecalentamiento o fuego.</li> </ul> <p><b>No cargue ni desarme las pilas y no las arroje al fuego.</b></p> <ul style="list-style-type: none"> <li>Podría provocar fugas en las pilas, o causar fuego o una explosión.</li> </ul> <p><b>La unidad no debe estar en funcionamiento más de 4 horas en condiciones de humedad elevada (80% de humedad relativa o superior) y/o con la puerta de entrada o las ventanas abiertas.</b></p> <ul style="list-style-type: none"> <li>Esto podría causar un descenso en la condensación de agua en el acondicionador de aire que podría humedecer o dañar el mobiliario.</li> <li>La condensación de agua en el acondicionador de aire podría contribuir a la formación de hongos, como el moho.</li> </ul> <p><b>No use la unidad para fines especiales, como para almacenar alimentos, criar animales, cultivar plantas o guardar dispositivos de precisión u objetos de arte.</b></p> <ul style="list-style-type: none"> <li>Podría deteriorar la calidad o causar daños a los animales y plantas.</li> </ul> <p><b>Evite la exposición directa de aparatos de combustión al flujo de aire.</b></p> <ul style="list-style-type: none"> <li>Podría interrumpir la combustión.</li> </ul> <p><b>Para evitar una ingestión accidental, no coloque las pilas en su boca bajo ningún concepto.</b></p> <ul style="list-style-type: none"> <li>La ingestión de las pilas puede causar asfixia y/o envenenamiento.</li> </ul>
	<p><b>Antes de limpiar la unidad, apáguela y desconecte el cable de alimentación o coloque el disyuntor en OFF.</b></p> <ul style="list-style-type: none"> <li>Podría causar daños, puesto que el ventilador del interior gira a alta velocidad durante el funcionamiento.</li> </ul> <p><b>Si la unidad va a dejar de usarse un tiempo prolongado, desconecte el cable de alimentación o coloque el disyuntor en OFF.</b></p> <ul style="list-style-type: none"> <li>La unidad puede acumular polvo y provocar sobrecalentamiento o fuego.</li> </ul> <p><b>Sustituya las pilas del controlador remoto por otras nuevas de la misma clase.</b></p> <ul style="list-style-type: none"> <li>La utilización de una pila usada junto con una nueva puede causar sobrecalentamiento, provocar una fuga o producir una explosión.</li> </ul> <p><b>Si el líquido de la pila entra en contacto con la piel o la ropa, lávelas a fondo con agua limpia.</b></p> <ul style="list-style-type: none"> <li>Si el líquido de la pila entra en contacto con los ojos, lávelos a fondo con agua limpia y acuda a un médico de inmediato.</li> </ul> <p><b>Asegúrese de que la zona está bien ventilada cuando la unidad esté en funcionamiento junto con un aparato de combustión.</b></p> <ul style="list-style-type: none"> <li>Una ventilación inadecuada puede originar falta de oxígeno.</li> </ul> <p><b>No haga funcionar el acondicionador de aire después de aplicar agente protector en el suelo.</b></p> <ul style="list-style-type: none"> <li>Los componentes del agente protector pueden adherirse a la parte interna de la unidad interior, provocando escapes de agua o salpicaduras de rocío.</li> </ul> <p><b>Coloque el disyuntor en OFF si oye truenos y hay posibilidad de que caigan rayos.</b></p> <ul style="list-style-type: none"> <li>La unidad puede resultar dañada si cae algún rayo.</li> </ul> <p><b>Tras varias estaciones con el acondicionador de aire en funcionamiento, efectúe una inspección y el mantenimiento además de la limpieza habitual.</b></p> <ul style="list-style-type: none"> <li>Si hay polvo o suciedad en la unidad se puede producir un olor desagradable, contribuir al crecimiento de hongos, como el moho, o bien bloquear el conducto de drenaje, lo que hace que gotee agua de la unidad interior. Consulte con su distribuidor sobre la inspección y el mantenimiento, puesto que exigen conocimientos y capacidades especializadas.</li> </ul>
	<p><b>No utilice los mandos con las manos mojadas.</b></p> <ul style="list-style-type: none"> <li>Podría producirse una descarga eléctrica.</li> </ul> <p><b>No limpie el acondicionador de aire con agua ni coloque sobre él un objeto que contenga agua, como un florero.</b></p> <ul style="list-style-type: none"> <li>Podría causar fuego o una descarga eléctrica.</li> </ul>
	<p><b>No se suba a la unidad exterior ni coloque ningún objeto encima.</b></p> <ul style="list-style-type: none"> <li>Si se cayera usted o el objeto, podría haber daños.</li> </ul>

## ¡ IMPORTANTE

Los filtros sucios provocan condensación en el acondicionador de aire, que contribuye a la formación de hongos, como el moho. Por lo tanto, es recomendable limpiar los filtros de aire cada 2 semanas.

Antes de la puesta en funcionamiento, asegúrese de que los deflectores horizontales estén cerrados. Si se pone en funcionamiento antes de que los deflectores horizontales estén abiertos, es posible que no vuelvan a la posición correcta.

## Para la instalación

### ⚠ ATENCIÓN

	<p><b>Pida a su distribuidor que instale el aire acondicionado.</b></p> <ul style="list-style-type: none"> <li>No debe instalarlo el usuario, puesto que requiere conocimientos y capacidades especializadas. Si no se instala correctamente, puede provocar fugas, fuego o descargas eléctricas.</li> </ul> <p><b>Dedique una toma de alimentación en exclusiva al acondicionador de aire.</b></p> <ul style="list-style-type: none"> <li>Si no se utiliza una toma de alimentación en exclusiva, pueden producirse sobrecalentamiento o fuego.</li> </ul> <p><b>No instale la unidad donde pueda haber fugas de gas inflamable.</b></p> <ul style="list-style-type: none"> <li>Si hay una fuga de gas y éste se acumula cerca de la unidad, podría producirse una explosión.</li> </ul>
	<p><b>Ponga a tierra la unidad.</b></p> <ul style="list-style-type: none"> <li>No conecte el cable de tierra a una tubería de gas, tubería de agua, pararrayos o cable de tierra de un teléfono. Si no, podría producirse una descarga eléctrica.</li> </ul>
	<h3>⚠ CUIDADO</h3> <p><b>Instale un disyuntor de fuga a tierra en función de la ubicación en la que esté instalado el acondicionador de aire (por ejemplo, áreas muy húmedas).</b></p> <ul style="list-style-type: none"> <li>Si no se instala el disyuntor de fuga a tierra, podrían producirse descargas eléctricas.</li> </ul> <p><b>Asegúrese de que se drena correctamente el agua de drenaje.</b></p> <ul style="list-style-type: none"> <li>Si el conducto de drenaje no es correcto, el agua podría caer desde la unidad interior/exterior, causando humedad y daños en el mobiliario.</li> </ul>

#### Si se produce una condición anómala

Pare de inmediato el acondicionador de aire y consulte a su distribuidor.

## Para la interfaz Wi-Fi

### ⚠ ATENCIÓN

(Un manejo inadecuado podría tener consecuencias graves, incluyendo lesiones graves o incluso mortales).

	<p><b>Este aparato puede ser utilizado por niños de a partir de 8 años de edad y por personas con capacidades físicas, sensoriales o mentales reducidas, o que carezcan de experiencia y conocimientos, siempre y cuando hayan recibido supervisión o instrucciones relativas al uso del aparato de modo seguro y comprendan los riesgos existentes.</b></p> <p><b>Los niños no deben jugar con el aparato. La limpieza y el mantenimiento por parte del usuario no deben realizarlos niños sin la debida supervisión.</b></p> <p><b>No utilice la interfaz Wi-Fi cerca de equipos eléctricos médicos ni de personas que utilicen dispositivos médicos tales como marcapasos o desfibriladores cardioversores implantables.</b></p> <ul style="list-style-type: none"> <li>Podría provocar un accidente debido a un mal funcionamiento de los equipos o dispositivos médicos.</li> </ul> <p><b>No instale la interfaz Wi-Fi cerca de dispositivos de control automático, como puertas automáticas o alarmas contra incendios.</b></p> <ul style="list-style-type: none"> <li>Podría causar accidentes debido a un funcionamiento incorrecto.</li> </ul>
	<p><b>No toque la interfaz Wi-Fi con las manos húmedas.</b></p> <ul style="list-style-type: none"> <li>Podría causar daños en el dispositivo, una descarga eléctrica o un incendio.</li> </ul>
	<p><b>No salpique agua sobre la interfaz Wi-Fi ni la utilice en un cuarto de baño.</b></p> <ul style="list-style-type: none"> <li>Podría causar daños en el dispositivo, una descarga eléctrica o un incendio.</li> </ul>
	<p><b>Si la interfaz Wi-Fi se ha caído, o el soporte o el cable están dañados, desconecte el enchufe de alimentación o desactive el disyuntor.</b></p> <ul style="list-style-type: none"> <li>Podría provocar un incendio o una descarga eléctrica. En tal caso, consulte a su distribuidor.</li> </ul>

### ⚠ CUIDADO

(Un manejo inadecuado puede tener consecuencias, incluyendo lesiones o daños en el edificio).

	<p><b>No se suba a un taburete inestable para configurar o limpiar la interfaz Wi-Fi.</b></p> <ul style="list-style-type: none"> <li>Si se cayera, podría lesionarse.</li> </ul> <p><b>No utilice la interfaz Wi-Fi cerca de otros dispositivos inalámbricos, microondas, teléfonos sin código o facsimiles.</b></p> <ul style="list-style-type: none"> <li>Podría provocar un funcionamiento incorrecto.</li> </ul>
--	--

# DESECHO



Cuando se incluyen pilas;  
 • Para desechar este producto, consulte a su distribuidor.

## Nota:

Este símbolo es para los países de la UE solamente. Este símbolo es conforme a la directiva 2012/19/UE, artículo 14, Información para usuarios y Anexo IX, y/o a la normativa (UE) 2023/1542, artículo 74, Información para usuarios finales y Anexo VI.

Fig. 1

Su producto MITSUBISHI ELECTRIC está diseñado y fabricado con materiales y componentes de alta calidad que pueden ser reciclados y/o reutilizados. Este símbolo significa que el aparato eléctrico y electrónico, las pilas, baterías y los acumuladores, al final de su ciclo de vida, se deben tirar separadamente del resto de sus residuos domésticos.

Si hay un símbolo químico impreso debajo del símbolo (Fig. 1), este símbolo químico significa que la pila, batería o el acumulador contienen un metal pesado con cierta concentración. Esto se indicará de la forma siguiente:

Hg: mercurio (0,0005%), Cd: cadmio (0,002%), Pb: plomo (0,004%)

En la Unión Europea existen sistemas de recogida específicos para productos eléctricos y electrónicos, pilas, baterías y acumuladores usados. Por favor, deposite los aparatos mencionados, las pilas, baterías y acumuladores en el centro de recogida/reciclado de residuos de su lugar de residencia local cuando quiera tirarlos.

¡Ayúdenos a conservar el medio ambiente!

# NOMBRE DE LAS PARTES

## Unidad interior

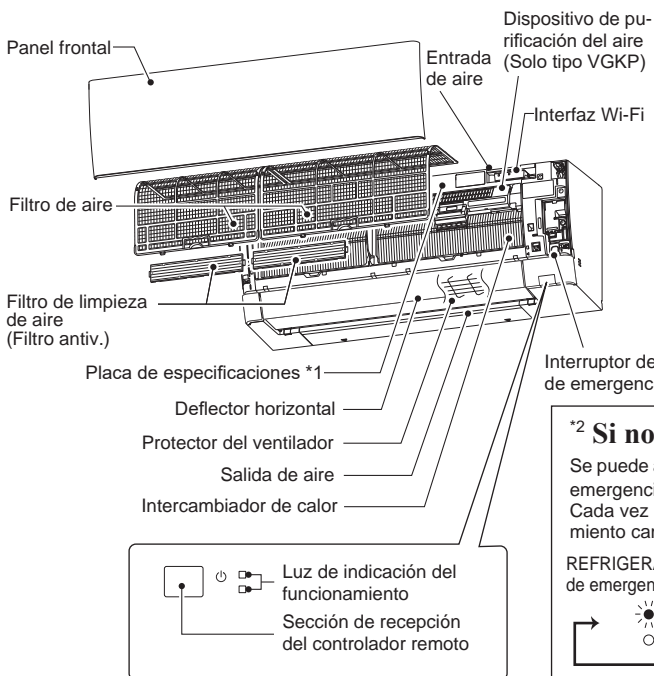

## Unidad exterior

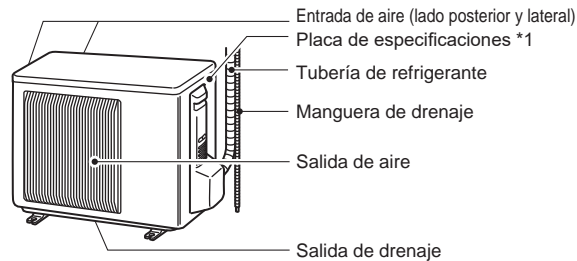

La apariencia de las unidades exteriores puede ser diferente.

\*1 El mes y año de fabricación se encuentran indicados en la placa de especificaciones.

### \*2 Si no se puede utilizar el controlador remoto...

Se puede activar el funcionamiento de emergencia pulsando el interruptor de accionamiento de emergencia (E.O. SW) en la unidad interior. Cada vez que se pulsa el interruptor de accionamiento de emergencia (E.O. SW), el funcionamiento cambia en el orden siguiente:

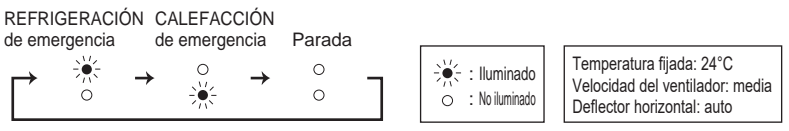

# PREPARACIÓN ANTES DE LA PUESTA EN MARCHA

Antes de la puesta en funcionamiento: inserte el enchufe de alimentación en la toma de corriente y/o encienda el disyuntor.

## Instalación de las pilas del controlador remoto

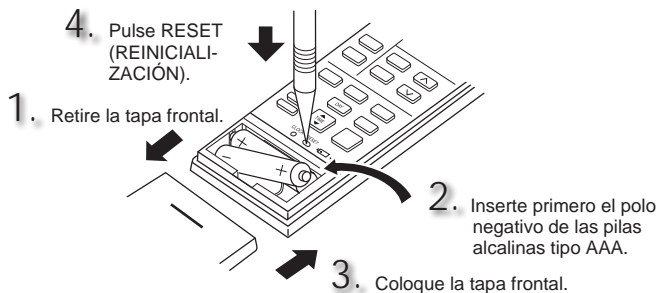

## Ajuste de la hora actual

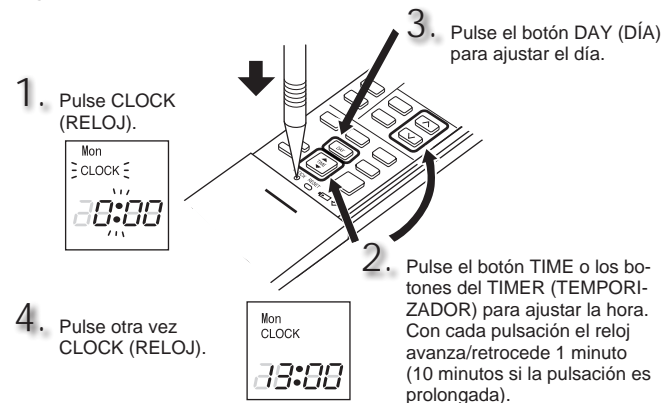

# PREPARACIÓN ANTES DE LA PUESTA EN MARCHA

## Controlador remoto

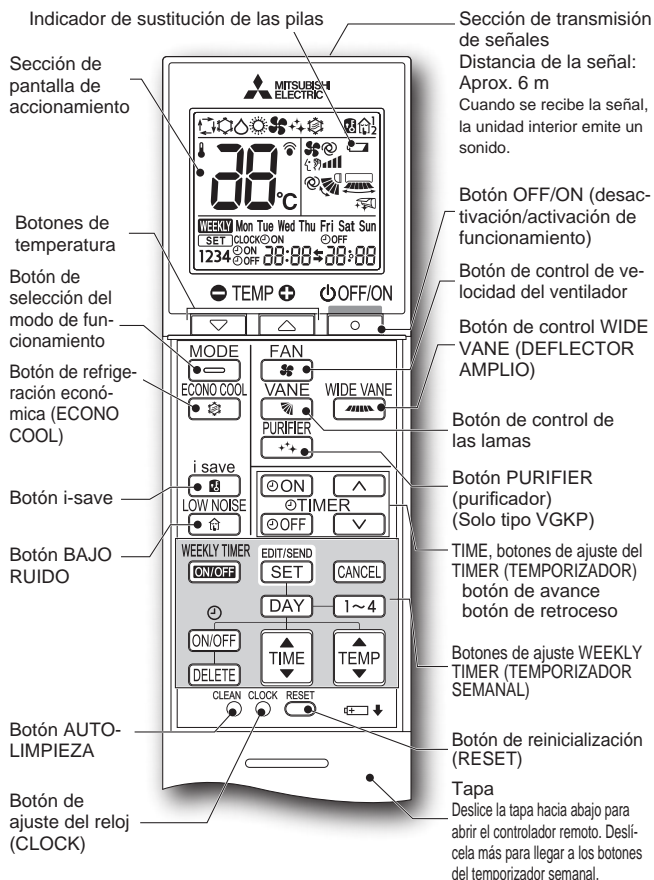

**OFF/ON**  
 Botón OFF/ON (desactivación/activación de funcionamiento)

**MODE**  
 Botón de selección del modo de funcionamiento  
 (AUTO) (REFRIGERACIÓN) (DESHUMIDIFICACIÓN) (CALEFACCIÓN) (VENTILACIÓN)

**TEMP**  
 Botones de temperatura  
 Cada pulsación eleva o disminuye la temperatura en 1°C.

**FAN**  
 Botón de control de velocidad del ventilador  
 (AUTO) (Silencioso) (Baja) (Media) (Alta) (Muy Alta)

**WIDE VANE**  
 Botón de control del flujo de aire izquierda-derecha  
 (OSCILACIÓN)

**VANE**  
 Botón de control del flujo de aire arriba-abajo  
 (AUTO) (1) (2) (3) (4) (5) (OSCILACIÓN)

**ECONO COOL**  
 Botón de refrigeración económica (ECONO COOL)  
 El microprocesador cambia automáticamente la dirección del flujo de aire y la temperatura establecida.

**i save**  
 Botón i-save  
 Una función simplificada permite recuperar la configuración preferida (prefijada) con una única pulsación del botón . Pulse el botón de nuevo y podrá volver a la configuración anterior en una instancia.

**LOW NOISE**  
 Botón MODO DE BAJO RUIDO  
 El funcionamiento del MODO DE BAJO RUIDO reduce el nivel de ruido de la unidad exterior. El funcionamiento del MODO DE BAJO RUIDO tiene 2 modos. El funcionamiento en el Modo 2 es más silencioso que en el Modo 1.

**PURIFIER**  
 Botón PURIFICADOR DEL AIRE <Solo tipo VGKP>  
 En el funcionamiento AIR PURIFYING (purificación del aire), el dispositivo integrado en la unidad interior reduce los hongos, los virus, el moho y los alérgenos presentes en el aire.

### Botones de ajuste TIME (HORA), TIMER (TEMPORIZADOR) — Adelante/atrasa la hora

(temporizador ACTIVADO): El equipo se ACTIVARÁ a la hora ajustada.

(temporizador DESACTIVADO): El equipo se DESACTIVARÁ a la hora ajustada.

Pulse (avanzar) y (retroceder) para ajustar la hora del temporizador.

### Botones de ajuste WEEKLY TIMER (TEMPORIZADOR SEMANAL)

Pulse para entrar en el modo de configuración del temporizador semanal.

Pulse y para seleccionar el día y número de la configuración.



Pulse , y para configurar ACTIVACIÓN/DESACTIVACIÓN, hora y temperatura.

Pulse para completar y transmitir la configuración del temporizador semanal.

Pulse para la ACTIVACIÓN del temporizador semanal. (**WEEKLY** se enciende.)

Vuelva a pulsar para la DESACTIVACIÓN del temporizador semanal. (**WEEKLY** se apaga.)

# LIMPIEZA

## Instrucciones:

- Durante la limpieza, apague el disyuntor o desenchúfelo de la toma de corriente.
- Tenga cuidado de no tocar las partes metálicas con las manos.
- No utilice bencina, polvo de pulimentación ni insecticida.
- Cuando esté muy sucio, límpielo con un detergente neutro de cocina diluido en agua tibia a la concentración especificada y limpie los restos de detergente con una toalla húmeda.
- No utilice esponjas ni cepillos duros, o artículos similares.
- No moje ni enjuague el deflector horizontal.
- No use agua con temperatura superior a 50°C.
- No esponga directamente al sol, al calor o a las llamas ninguna pieza con el fin de secarla.
- No aplique demasiada fuerza sobre el ventilador, ya que podría agrietarlo o romperlo.

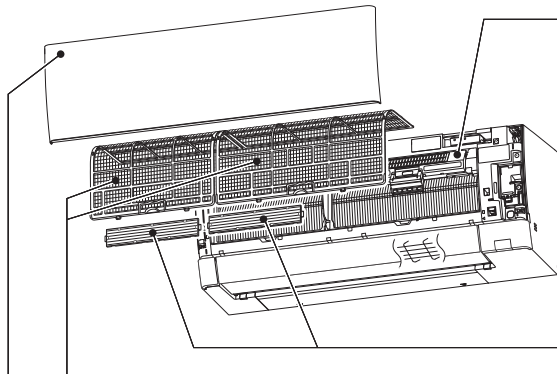

## Filtro de aire (Filtro purificador del aire)

### Cuando llega el momento de limpiar el filtro

La luz de indicación de funcionamiento parpadea cuando se inicia y se detiene el funcionamiento, lo que significa que es necesario limpiar el filtro.

- Elimine la suciedad con un aspirador o enjuáguelo con agua.
- Después de limpiarlo con agua, déjelo secar completamente a la sombra.

### Después de limpiar el filtro

Para restablecer el parpadeo de la luz de indicación de funcionamiento, active el disyuntor y utilice el controlador remoto de la siguiente manera.

- Mantenga pulsado  hasta que la unidad interior emita un pitido mientras el controlador remoto está apagado.

## Dispositivo de purificación del aire (Solo tipo VGKP)

Cada 3 meses:

- Elimine la suciedad con un aspirador.
- Si la suciedad no se puede eliminar con un aspirador:
  - Sumerja el filtro junto con su carcasa en agua templada para lavarlo.
  - Después de lavarlo, déjelo secar completamente a la sombra.

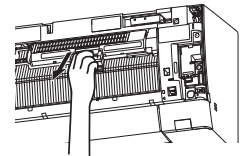

## Filtro de limpieza de aire (Filtro antiv., Tipo VGKP: opcional)

Cada 3 meses:

- Elimine la suciedad con un aspirador.
- Si la suciedad no se puede eliminar con un aspirador:
  - Sumerja el filtro y su carcasa en agua templada antes de enjuagarlos.
  - Después de lavarlo, déjelo secar completamente a la sombra. Instale todas las pestañas del filtro de aire.

Cada año:

- Cambie el filtro de aire por uno nuevo para un mejor rendimiento.
- Número de pieza **MAC-2470FT-E**

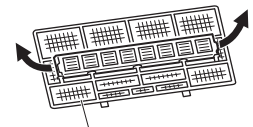

Tire para desacoplar del filtro de aire.

## Panel frontal

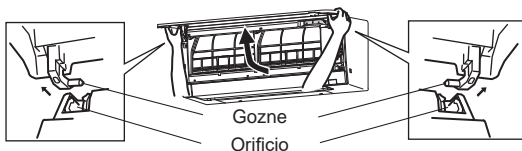

1. Suba el panel frontal hasta que oiga un "clic".
2. Sujete los goznes y tire de él para extraerlo, como se muestra en la ilustración anterior.
  - Pásele un paño suave seco o aclárelo con agua.
  - No lo empape en agua más de dos horas.
  - Séquelo bien a la sombra antes de instalarlo.
3. Instale el panel frontal siguiendo las instrucciones de extracción en orden inverso. Cierre el panel frontal de forma segura y pulse las posiciones que indican las flechas.



## ! Importante

- **Limpie los filtros con regularidad para un mejor rendimiento y para reducir el consumo de electricidad.**
- **Los filtros sucios provocan condensación en el acondicionador de aire que contribuye a la formación de hongos, como el moho. Por lo tanto, es recomendable limpiar los filtros de aire cada 2 semanas.**

# LIMPIEZA

Esta información se basa en el **REGLAMENTO (UE) N.º 528/2012**

NOMBRE DEL MODELO	Objeto considerado (Nombre de la pieza)	Sustancias activas (N.º CAS)	Propiedades	Instrucciones de uso (Información de manejo seguro)
MSZ-AY25/35/42/50VGKP2 MSZ-AY25/35/42/50VGK2	FILTRO	Cloruro de dimetiloctadecil [3-(trimetoxisilil)propil]amonio (27668-52-6) Fosfato de plata, sodio, hidrógeno y circonio (265647-11-8) 2-octil-2H-isotiazol-3-ona (OIT) (26530-20-1)	Antivirus Antibacteriano Antimoho	<ul style="list-style-type: none"> <li>• Utilice este producto siguiendo las indicaciones del manual de instrucciones y sólo para la finalidad prevista.</li> <li>• Evite el contacto con la boca. Manténgalo alejado del alcance de los niños.</li> </ul>
MAC-2470FT-E	FILTRO	Cloruro de dimetiloctadecil [3-(trimetoxisilil)propil]amonio (27668-52-6)	Antivirus Antibacteriano Antimoho	<ul style="list-style-type: none"> <li>• Utilice este producto siguiendo las indicaciones del manual de instrucciones y sólo para la finalidad prevista.</li> <li>• Evite el contacto con la boca. Manténgalo alejado del alcance de los niños.</li> </ul>

# CONFIGURACIÓN DE LA INTERFAZ Wi-Fi

ES

Esta interfaz Wi-Fi transmite la información de estado y controla los comandos de MELCloud conectándose a la unidad interior. Descargue la aplicación MELCloud. Visite el sitio web que figura a continuación.  
<https://www.melcloud.com/?qr=1>

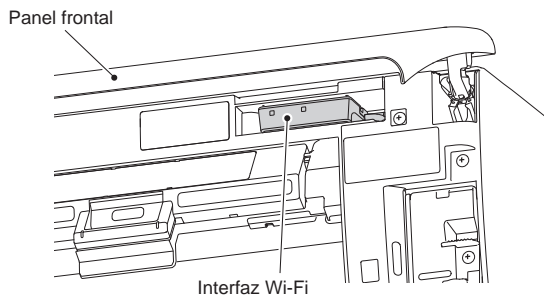

### Nota:

- Configure una conexión entre la interfaz Wi-Fi y el Router.
- Puede consultar el Manual del usuario de MELCloud en este sitio web.  
<https://www.melcloud.com/Support>

# SI CREE QUE HA OCURRIDO ALGÚN PROBLEMA

En los casos siguientes pare el equipo y póngase en contacto con su distribuidor.

- Cuando cae o gotea agua de la unidad interior.
- Cuando parpadea la luz de indicación de funcionamiento.
- Cuando el disyuntor se desconecta con frecuencia.
- Es posible que la señal del controlador remoto no se reciba en habitaciones en las que se utilicen fluorescentes de accionamiento electrónico (de tipo inversor, etc.).
- El funcionamiento del acondicionador de aire interfiere con la capacidad de recepción del televisor o la radio. Puede ser necesario conectar el receptor afectado a un amplificador.
- Si se oye un ruido anómalo.
- Si se produce una fuga de refrigerante.

# PRECAUZIONI PER LA SICUREZZA

## Significati dei simboli esposti nell'unità interna e/o nell'unità esterna

	<b>AVVERTENZA</b> (Rischio di incendio)	Questa unità utilizza un refrigerante infiammabile. Qualora dovesse fuoriuscire o entrare in contatto con il fuoco o con una fonte di calore, il refrigerante darà origine a gas nocivo e rischio di incendio.
	Prima dell'utilizzo, leggere attentamente le ISTRUZIONI PER L'USO.	
	Prima dell'utilizzo, il personale di assistenza deve leggere le ISTRUZIONI PER L'USO e il MANUALE PER L'INSTALLAZIONE.	

- Dato che il prodotto contiene parti in movimento e parti attraversate da tensione di livello pericoloso, leggere attentamente le seguenti "Precauzioni per la sicurezza" prima dell'uso.
- Le seguenti norme sono importanti per la vostra sicurezza ed è quindi imperativo seguirle.
- Dopo aver letto il presente libretto, conservarlo a portata di mano insieme al manuale di installazione, in modo da poterlo consultare facilmente in caso di necessità.
- Wi-Fi® è un marchio registrato di Wi-Fi Alliance®.

### Simboli precauzionali e relativi significati

- AVVERTENZA:** Esiste un'alta probabilità che un uso scorretto provochi lesioni gravi o mortali.
- ATTENZIONE:** L'uso scorretto può causare lesioni gravi in determinate circostanze.

<b>AVVERTENZA</b>	
	<b>Non collegare il cavo di alimentazione ad un punto intermedio, né utilizzare cavi di prolunga o collegare più dispositivi ad una stessa presa CA.</b> <ul style="list-style-type: none"> <li>• Vi è altrimenti un rischio di surriscaldamento, incendio o scosse elettriche.</li> </ul>
	<b>La spina del cavo di alimentazione deve essere ben pulita ed inserita saldamente nella presa.</b> <ul style="list-style-type: none"> <li>• Una spina sporca può provocare incendi o scosse elettriche.</li> </ul>
	<b>Non avvolgere, tirare, danneggiare, modificare o riscaldare il cavo di alimentazione, né appoggiare oggetti pesanti su di esso.</b> <ul style="list-style-type: none"> <li>• Vi è altrimenti un rischio d'incendio o di scosse elettriche.</li> </ul>
	<b>Non SPEGNERE/ACCENDERE l'interruttore di circuito, né scollegare/collegare la spina di alimentazione durante il funzionamento.</b> <ul style="list-style-type: none"> <li>• Queste operazioni possono provocare scintille che possono a loro volta dar luogo ad incendi.</li> <li>• Dopo aver SPENTO l'unità interna con il telecomando, non dimenticare di SPEGNERE l'interruttore o di staccare la spina di alimentazione.</li> </ul>
	<b>Non esporsi direttamente al flusso d'aria fresca per lungo tempo.</b> <ul style="list-style-type: none"> <li>• Potrebbe non far bene alla salute.</li> </ul>
	<b>Per l'installazione, lo spostamento, lo smontaggio, la modifica o la riparazione dell'unità è richiesto l'intervento di un tecnico.</b> <ul style="list-style-type: none"> <li>• Un uso improprio del condizionatore d'aria può dar luogo a incendi, scosse elettriche, lesioni personali o perdite d'acqua, ecc. Consultare il proprio concessionario.</li> <li>• Nel caso in cui il cavo di alimentazione fosse danneggiato, andrebbe sostituito da parte del produttore o da un suo tecnico, al fine di evitare qualsiasi rischio.</li> </ul>
	<b>Quando si installa o si riposiziona l'unità, nonché quando se ne esegue la manutenzione, accertarsi che nessuna sostanza oltre il refrigerante specificato (R32) penetri nel circuito refrigerante.</b> <ul style="list-style-type: none"> <li>• La presenza di sostanze estranee come l'aria potrebbe provocare un anomalo aumento della pressione, con conseguente rischio di esplosione o lesioni personali.</li> <li>• L'uso di refrigeranti diversi rispetto a quello specificato per il sistema darà luogo a guasti meccanici, malfunzionamenti del sistema o avaria dell'unità. Nell'ipotesi più grave, ciò potrebbe gravemente compromettere la sicurezza d'uso del prodotto.</li> </ul>
	<b>Questo apparecchio non è destinato ad essere utilizzato da persone (bambini compresi) dalle capacità fisiche, sensorie o mentali ridotte, o senza esperienza e conoscenze, a meno che tali persone non siano state specificamente istruite all'uso dell'apparecchio dalla persona responsabile della loro sicurezza.</b>
	<b>Sorvegliare i bambini per evitare che giochino con l'apparecchio.</b>
	<b>Non inserire le dita, matite o altri oggetti nella presa o nell'uscita d'aria del condizionatore.</b> <ul style="list-style-type: none"> <li>• Si rischiano altrimenti lesioni, in quanto il ventilatore interno gira molto velocemente durante il funzionamento.</li> </ul>

### Significati dei simboli usati in questo manuale

- : Non fare assolutamente.
- : Seguire imperativamente le istruzioni.
- : Non inserire le dita o oggetti appuntiti.
- : Non salire sull'unità interna o esterna, né poggiarvi oggetti.
- : Pericolo di scosse elettriche. Fare attenzione.
- : Ricordarsi di scollegare la spina d'alimentazione dalla presa di corrente.
- : Ricordarsi di togliere la corrente.
- : Rischio di incendio.
- : Non toccare mai con le mani bagnate.
- : Non spruzzare mai acqua sull'unità.

	<b>In caso di situazioni anomale (se si avverte per esempio odore di bruciato), spegnere il condizionatore e staccare la spina di alimentazione o SPEGNERE l'interruttore.</b> <ul style="list-style-type: none"> <li>• La prosecuzione del funzionamento in condizioni anomale può dar luogo a problemi di funzionamento, incendi o scosse elettriche. In questo caso, rivolgersi al rivenditore.</li> </ul>
 	<b>Se il condizionatore non raffredda o non riscalda, è possibile che vi sia una perdita di refrigerante. Qualora venissero rilevate perdite di refrigerante, arrestare il funzionamento, aerare bene la stanza e rivolgersi immediatamente al proprio rivenditore. Se la riparazione prevede che l'unità sia ricaricata di refrigerante, chiedere informazioni al tecnico della manutenzione.</b> <ul style="list-style-type: none"> <li>• Il refrigerante utilizzato nel condizionatore non è pericoloso. Di norma, non si producono perdite. Tuttavia, qualora dovesse fuoriuscire o entrare in contatto con il fuoco o con una fonte di calore come generatore d'aria calda, una stufa al kerosene o un fornello da cucina, il refrigerante darà origine a gas nocivo e rischio di incendio.</li> </ul>
	<b>L'utente non deve mai tentare di lavare internamente l'unità interna. Per l'eventuale pulizia della parte interna dell'unità, rivolgersi al proprio concessionario.</b> <ul style="list-style-type: none"> <li>• L'impiego di detersivi non idonei potrebbe danneggiare le parti in plastica all'interno dell'unità, con conseguenti possibili perdite d'acqua. L'eventuale contatto del detersivo con i componenti elettrici o il motore, causa anomalie e la generazione di fumo o incendi.</li> <li>• Questo apparecchio deve essere conservato in una stanza priva di fonti di accensione in continuo funzionamento (ad esempio: fiamme libere, un apparecchio a gas in funzione o una stufa elettrica in funzione).</li> <li>• Si tenga presente che i refrigeranti potrebbero essere inodori.</li> <li>• Non utilizzare mezzi diversi da quelli consigliati dal produttore per accelerare il processo sbrinatorio o per la pulizia dell'apparecchio.</li> <li>• Non forare né bruciare.</li> </ul>
	<b>Installare l'unità interna in stanze la cui superficie interna non sia inferiore ai valori specificati. Consultare il proprio rivenditore.</b> <ul style="list-style-type: none"> <li>• AY25/35: 2,0 m², AY42: 2,5 m², AY50: 3,2 m²</li> </ul>
	<b>Questo apparecchio deve essere utilizzato da utenti esperti o appositamente formati, per negozi, industria leggera e aziende agricole, oppure da persone comuni nell'ambito di un uso commerciale.</b>
<b>ATTENZIONE</b>	
	<b>Non toccare la presa d'aria o le alette di alluminio dell'unità interna/esterna.</b> <ul style="list-style-type: none"> <li>• Si rischiano altrimenti lesioni.</li> </ul>
	<b>Non utilizzare insetticidi o spray infiammabili sull'unità.</b> <ul style="list-style-type: none"> <li>• Si rischia altrimenti di provocare incendi o deformazioni delle finiture dell'unità.</li> </ul>
	<b>Non esporre direttamente animali domestici o piante al flusso d'aria.</b> <ul style="list-style-type: none"> <li>• Gli animali possono ammalarsi e si rischia di danneggiare le piante.</li> </ul>

# PRECAUZIONI PER LA SICUREZZA

	<p><b>Non collocare altre apparecchiature elettriche o mobili al di sotto dell'unità interna/esterna.</b></p> <ul style="list-style-type: none"> <li>Dall'unità potrebbe scolare acqua, con rischio di danni o problemi di funzionamento.</li> </ul>
	<p><b>Non collocare l'unità su un supporto instabile.</b></p> <ul style="list-style-type: none"> <li>L'unità rischia di cadere e provocare lesioni.</li> </ul>
	<p><b>Non salire su un supporto instabile per attivare o pulire l'unità.</b></p> <ul style="list-style-type: none"> <li>Si rischia di cadere e farsi male.</li> </ul>
	<p><b>Non tirare il cavo di alimentazione.</b></p> <ul style="list-style-type: none"> <li>Si rischia altrimenti di spezzare l'anima del cavo, con conseguente rischio di surriscaldamento o incendio.</li> </ul>
	<p><b>Non caricare o smontare le batterie e non gettarle nel fuoco.</b></p> <ul style="list-style-type: none"> <li>Si rischiano perdite delle batterie, incendi o esplosioni.</li> </ul>
	<p><b>Non far funzionare per più di 4 ore l'unità in un ambiente molto umido (um. rel. pari o superiore all'80%) e/o lasciando una porta o le finestre aperte.</b></p> <ul style="list-style-type: none"> <li>Ciò potrebbe causare la formazione di condensa all'interno del condizionatore, che potrebbe colare, bagnando o danneggiando i mobili.</li> <li>La condensa all'interno del condizionatore potrebbe favorire la proliferazione di funghi, come la muffa.</li> </ul>
	<p><b>Non utilizzare l'apparecchio per fini non previsti, quali la conservazione di cibo, l'allevamento di animali, la coltura di piante o la protezione di dispositivi di precisione o di oggetti d'arte.</b></p> <ul style="list-style-type: none"> <li>Quest'uso improprio può determinare un deterioramento della qualità degli oggetti o danni ad animali e piante.</li> </ul>
	<p><b>Non esporre apparecchi a combustione al flusso d'aria diretto.</b></p> <ul style="list-style-type: none"> <li>Si rischia altrimenti una combustione incompleta.</li> </ul>
	<p><b>Non introdurre in nessun caso le batterie nella bocca onde evitare ingestioni accidentali.</b></p> <ul style="list-style-type: none"> <li>L'ingestione delle batterie può provocare soffocamento e/o avvelenamento.</li> </ul>
	<p><b>Prima di pulire l'unità, SPEGNERLA e staccare la spina di alimentazione o SPEGNERE l'interruttore.</b></p> <ul style="list-style-type: none"> <li>Si rischiano altrimenti lesioni, in quanto il ventilatore interno gira molto velocemente durante il funzionamento.</li> </ul>
	<p><b>Quando si prevede di non utilizzare l'unità per un lungo periodo, staccare la spina di alimentazione o SPEGNERE l'interruttore.</b></p> <ul style="list-style-type: none"> <li>Sull'unità può depositarsi sporcizia, con conseguente rischio di surriscaldamento o incendio.</li> </ul>
	<p><b>Sostituire tutte le batterie del telecomando con batterie nuove di tipo identico.</b></p> <ul style="list-style-type: none"> <li>L'uso di una vecchia batteria insieme ad una nuova può provocare surriscaldamento, perdite o esplosioni.</li> </ul>
	<p><b>In caso di contatto del liquido delle batterie con la pelle o gli indumenti, sciacquare abbondantemente con acqua pulita.</b></p> <ul style="list-style-type: none"> <li>In caso di contatto del liquido delle batterie con gli occhi, sciacquarli abbondantemente con acqua pulita e rivolgersi immediatamente al medico.</li> </ul>
	<p><b>Quando nella stanza in cui si trova il condizionatore è in uso un apparecchio a combustione, assicurarsi che la ventilazione della stanza sia sufficiente.</b></p> <ul style="list-style-type: none"> <li>Una ventilazione insufficiente può provocare una carenza di ossigeno.</li> </ul>
	<p><b>Non utilizzare il condizionatore d'aria dopo aver applicato un agente protettivo sul pavimento.</b></p> <ul style="list-style-type: none"> <li>I componenti nell'agente protettivo potrebbero intaccare l'unità interna, causando perdite di acqua o schizzi di condensa.</li> </ul>
	<p><b>Se si sente tuonare e vi è il rischio che cadano fulmini, SPEGNERE l'interruttore.</b></p> <ul style="list-style-type: none"> <li>In caso di caduta di fulmini, l'unità può riportare danni.</li> </ul>
	<p><b>Dopo aver utilizzato il condizionatore d'aria per diverse stagioni, eseguire, oltre alla normale pulizia, anche il controllo e la manutenzione.</b></p> <ul style="list-style-type: none"> <li>La presenza di sporcizia o polvere all'interno dell'unità può dar luogo ad un odore sgradevole, contribuire alla proliferazione di funghi, come la muffa, oppure ostruire il passaggio di scarico, con conseguenti perdite d'acqua dall'unità interna. Per il controllo e la manutenzione, operazioni che richiedono specifiche conoscenze e competenze, rivolgersi al rivenditore.</li> </ul>
	<p><b>Non azionare i comandi a mani bagnate.</b></p> <ul style="list-style-type: none"> <li>Si rischiano altrimenti scosse elettriche.</li> </ul>
	<p><b>Non pulire il condizionatore d'aria con acqua, né porre su di esso oggetti contenenti acqua, come ad esempio vasi con fiori.</b></p> <ul style="list-style-type: none"> <li>Vi è altrimenti un rischio d'incendio o di scosse elettriche.</li> </ul>
	<p><b>Non salire sull'unità esterna, né porre oggetti su di essa.</b></p> <ul style="list-style-type: none"> <li>Se si cade, o in caso di caduta di eventuali oggetti, vi è il rischio di danni.</li> </ul>

## IMPORTANTE

I filtri sporchi causano la formazione di condensa all'interno del condizionatore, che favorisce la proliferazione di funghi, come la muffa. Si consiglia pertanto di pulire i filtri dell'aria ogni 2 settimane.

Prima di avviare il funzionamento, assicurarsi che le alette orizzontali siano in posizione di chiusura. Le alette orizzontali potrebbero non ritornare nella posizione corretta se il funzionamento viene avviato mentre le alette sono in posizione di apertura.

## Per l'installazione

### AVVERTENZA

	<p><b>Per l'installazione del condizionatore d'aria, rivolgersi al rivenditore.</b></p> <ul style="list-style-type: none"> <li>Non è opportuno che sia l'utente ad installare il condizionatore, in quanto questa operazione richiede specifiche conoscenze e competenze. Un'installazione inadeguata del condizionatore d'aria può dar luogo a perdite d'acqua, incendi o scosse elettriche.</li> </ul>
	<p><b>Alimentare il condizionatore d'aria da una sorgente di alimentazione dedicata.</b></p> <ul style="list-style-type: none"> <li>L'uso di una sorgente di alimentazione non dedicata può provocare surriscaldamento o incendi.</li> </ul>
	<p><b>Non installare il condizionatore in luoghi in cui possono verificarsi perdite di gas infiammabile.</b></p> <ul style="list-style-type: none"> <li>In caso di perdite di gas, questo potrebbe accumularsi attorno all'unità esterna e dar luogo a esplosioni.</li> </ul>
	<p><b>Mettere adeguatamente a terra l'unità.</b></p> <ul style="list-style-type: none"> <li>Non collegare il filo di messa a terra ad una tubazione del gas o dell'acqua, ad un parafulmine o ad un filo di messa a terra del telefono. Una messa a terra inadeguata può dar luogo a scosse elettriche.</li> </ul>

### ATTENZIONE

	<p><b>Installare un interruttore di messa a terra se la localizzazione dell'installazione del condizionatore d'aria lo richiede (ad esempio in zone molto umide).</b></p> <ul style="list-style-type: none"> <li>La mancata installazione di un interruttore di messa a terra può dar luogo a scosse elettriche.</li> </ul>
	<p><b>Assicurarsi che l'acqua di scarico sia adeguatamente evacuata.</b></p> <ul style="list-style-type: none"> <li>Se il passaggio di scarico è inadatto, può gocciolare acqua dall'unità interna/esterna, bagnando e danneggiando i mobili.</li> </ul>

#### In situazioni anomale

Spegnere immediatamente il condizionatore d'aria e rivolgersi al rivenditore.

## Per l'interfaccia Wi-Fi

### AVVERTENZA

(Un uso improprio può avere conseguenze gravi, comprese lesioni gravi o morte.)

	<p><b>Questo apparecchio può essere utilizzato da bambini di età superiore a 8 anni e da persone con facoltà fisiche, sensoriali o mentali ridotte, o scarsa esperienza e conoscenza solo se viene fornita loro supervisione e istruzioni relative all'uso sicuro dell'apparecchio e sono a conoscenza dei pericoli che ne derivano.</b></p>
	<p><b>I bambini non devono giocare con l'apparecchio. La pulizia e la manutenzione non devono essere eseguite da bambini senza la necessaria supervisione.</b></p>
	<p><b>Non utilizzare l'interfaccia Wi-Fi vicino ad apparecchiature mediche elettriche o a persone con dispositivi medici quali pacemaker o defibrillatore cardioverter impiantabile.</b></p> <ul style="list-style-type: none"> <li>Potrebbe causare incidenti determinati da malfunzionamenti delle apparecchiature mediche o del dispositivo medico.</li> </ul>
	<p><b>Non installare l'interfaccia Wi-Fi vicino a dispositivi di controllo automatico quali porte automatiche o allarmi anticendio.</b></p> <ul style="list-style-type: none"> <li>Vi è il rischio di incidenti dovuti a malfunzionamenti.</li> </ul>
	<p><b>Non toccare l'interfaccia Wi-Fi con le mani bagnate.</b></p> <ul style="list-style-type: none"> <li>Vi è il rischio di danneggiare il dispositivo, di scosse elettriche o incendio.</li> </ul>
	<p><b>Non spruzzare acqua sull'interfaccia Wi-Fi né utilizzarla in una stanza da bagno.</b></p> <ul style="list-style-type: none"> <li>Vi è il rischio di danneggiare il dispositivo, di scosse elettriche o incendio.</li> </ul>
	<p><b>Quando l'interfaccia Wi-Fi viene fatta cadere o il supporto o il cavo sono danneggiati, staccare la spina di alimentazione o SPEGNERE l'interruttore.</b></p> <ul style="list-style-type: none"> <li>Vi è altrimenti un rischio d'incendio o di scosse elettriche. In questo caso, rivolgersi al rivenditore.</li> </ul>

### ATTENZIONE

(Un uso improprio può avere conseguenze gravi, comprese lesioni o danni all'edificio.)

	<p><b>Non salire su rialzi non stabili per la configurazione o la pulizia dell'interfaccia Wi-Fi.</b></p> <ul style="list-style-type: none"> <li>Vi è il rischio di cadere e farsi male.</li> </ul>
	<p><b>Non utilizzare l'interfaccia Wi-Fi vicino ad altri dispositivi wireless, forni a microonde, telefoni cordless o simili.</b></p> <ul style="list-style-type: none"> <li>Possono verificarsi malfunzionamenti.</li> </ul>

# SMALTIMENTO



Fig. 1

Quando le batterie sono incluse;  
 • Per lo smaltimento del prodotto, rivolgersi al rivenditore.

## Nota:

Questo simbolo è destinato solo ai paesi dell'UE. Il simbolo è conforme alla direttiva 2012/19/UE, Articolo 14, "Informazioni per utenti" e Allegato IX, e/o al regolamento (UE) 2023/1542, Articolo 74, "Informazioni per utenti finali" e Allegato VI.

Questo prodotto MITSUBISHI ELECTRIC è stato progettato e fabbricato con materiali e componenti di alta qualità, che possono essere riciclati e/o riutilizzati.

Questo simbolo significa che i prodotti elettrici ed elettronici, le batterie e gli accumulatori, devono essere smaltiti separatamente dai rifiuti casalinghi alla fine della loro vita di servizio.

Se sotto il simbolo (Fig. 1) è stampato un simbolo chimico, il simbolo chimico significa che la batteria o l'accumulatore contiene un metallo pesante con una certa concentrazione. Ciò viene indicato come segue:

Nell'Unione Europea ci sono sistemi di raccolta differenziata per i prodotti elettrici ed elettronici, le batterie e gli accumulatori usati.

Per disfarsi di questo prodotto, delle batterie e degli accumulatori, portarli al centro locale di raccolta/riciclaggio dei rifiuti. Aiutateci a conservare l'ambiente in cui viviamo!

# NOMI DELLE VARIE PARTI

## Unità interna

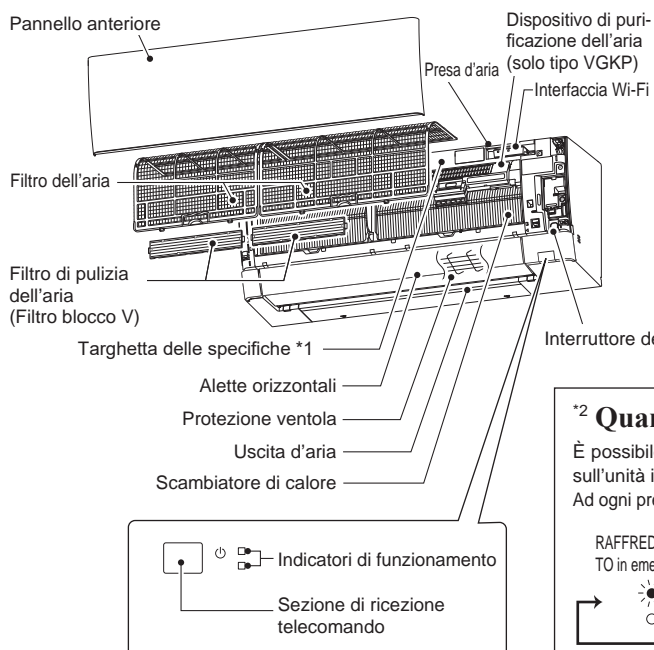

## Unità esterna

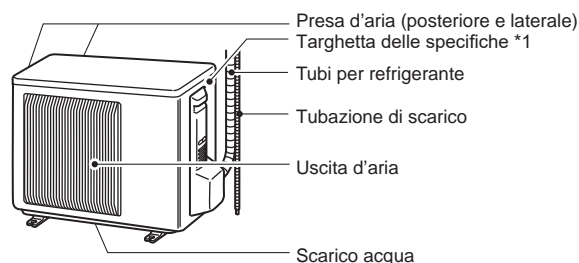

L'aspetto delle unità esterne può variare.

\*1 L'anno e il mese di produzione sono indicati sulla targhetta delle specifiche.

### \*2 Quando non è possibile utilizzare il telecomando...

È possibile attivare il funzionamento d'emergenza premendo l'apposito interruttore (E.O. SW) sull'unità interna.

Ad ogni pressione del tasto E.O. SW., il funzionamento cambia nell'ordine seguente:

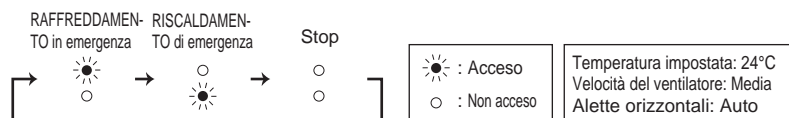

# PREPARATIVI PER L'USO

**Prima dell'uso:** inserire la spina di alimentazione nella presa di corrente e/o accendere l'interruttore.

## Installazione delle batterie del telecomando

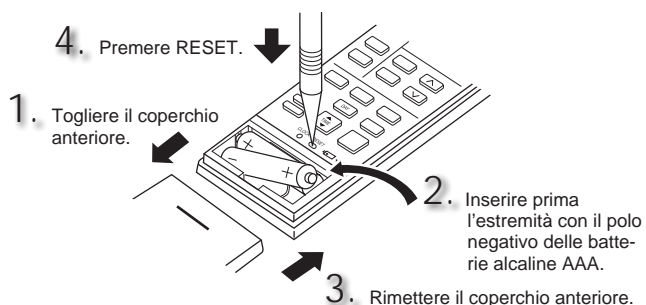

## Impostazione dell'ora

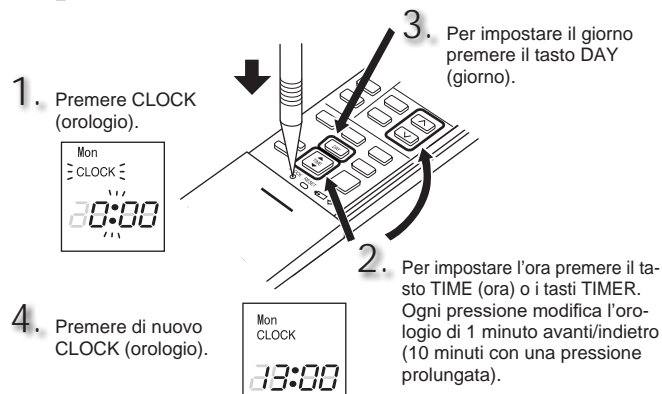

# PREPARATIVI PER L'USO

## Telecomando

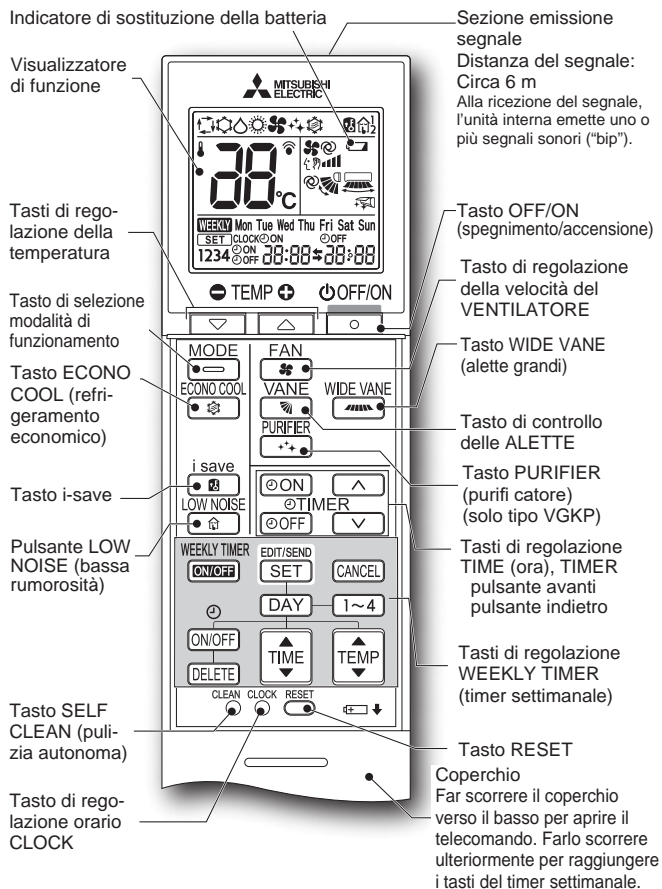

- Tasto OFF/ON (spegnimento/accensione)**
- Tasto di selezione modalità di funzionamento**
- Tasti di regolazione della temperatura**  
 Ad ogni pressione, la temperatura aumenta o scende di 1°C.
- Tasto di regolazione della velocità del VENTILATORE**
- Pulsante di comando flusso aria sinistra-destra**
- Pulsante di comando flusso aria alto-basso**

## Tasto di regolazione TIME (ora), TIMER

Spostare l'ora avanti/indietro

(timer ACCENSIONE) : L'apparecchio si ACCENDE all'ora impostata.

(timer SPEGNIMENTO): L'apparecchio si SPEGNE all'ora impostata.

Per impostare l'ora del timer, premere (avanti) e (indietro).

## Tasti di regolazione WEEKLY TIMER (timer settimanale)

Premere per entrare nella modalità di impostazione del timer settimanale.

Premere e per selezionare l'impostazione del giorno e della data.

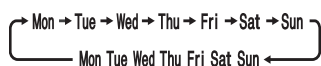

Premere , e per impostare ON/OFF (accensione/spegnimento), TIME (ora) e TEMPERATURE (temperatura).

Premere per completare e trasmettere l'impostazione del timer settimanale.

Premere per accendere il timer settimanale. ( si accende.)

Premere di nuovo per spegnere il timer settimanale. ( si spegne.)

**Tasto ECONO COOL (refrigeramento economico)**  
 La temperatura impostata e la direzione del flusso d'aria vengono modificate automaticamente dal microprocessore.

**Tasto i-save**  
 Una funzione di richiamo semplificata consente di richiamare l'impostazione preferita (predefinita) con la semplice pressione del tasto . Premere nuovamente il tasto per tornare in un attimo all'impostazione precedente.

**Pulsante MODALITÀ LOW NOISE (bassa rumorosità)**  
 Il funzionamento in MODALITÀ LOW NOISE riduce il livello di rumore dell'unità esterna.  
 Il funzionamento in MODALITÀ LOW NOISE prevede 2 modalità. Il funzionamento nella modalità 2 è più silenzioso rispetto alla modalità 1.



**Tasto AIR PURIFYING (purificazione aria) <solo tipo VGKP>**  
 Quando è attiva la funzione AIR PURIFYING (purificazione aria), il dispositivo integrato nell'unità interna riduce i funghi, i virus, le muffe e gli allergeni presenti nell'aria.

## Istruzioni:

- Prima di procedere alla pulizia, staccare l'alimentazione o spegnere l'interruttore.
- Fare attenzione a non toccare le parti metalliche con le mani.
- Non usare benzina, diluenti, polveri abrasive o insetticidi.
- In caso di sporcizia evidente, lavare con un detergente neutro da cucina diluito con acqua tiepida alla concentrazione indicata, quindi rimuovere il detergente con un asciugamano umido.
- Non usare spazzole, spugne dure o simili.
- Non immergere o bagnare l'aletta orizzontale.
- Non utilizzare acqua di temperatura superiore a 50°C.
- Per l'asciugatura, non esporre i pezzi alla luce solare diretta, a calore diretto o fiamme.
- Non applicare una forza eccessiva sul ventilatore, per evitare di causare crepe o rotture.

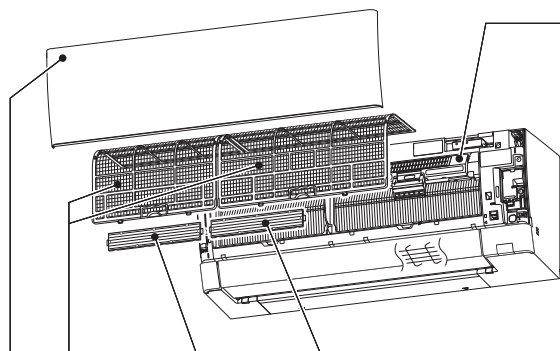

## Filtro dell'aria (Filtro purificante dell'aria)

### Quando è il momento di pulire il filtro

La spia di funzionamento lampeggia all'avvio e all'arresto del funzionamento, il che significa che è necessario pulire il filtro.

- Eliminare lo sporco con un aspirapolvere o sciacquare con acqua.
- Dopo il lavaggio con acqua, fare asciugare perfettamente, all'ombra.

### Dopo la pulizia del filtro

Per ripristinare il lampeggiamento della spia di funzionamento, accendere l'interruttore e azionare un telecomando come segue.

- Tenere premuto  finché l'unità interna non emette un segnale acustico mentre il telecomando è spento.

## Dispositivo di purificazione dell'aria (solo tipo VGKP)

Ogni 3 mesi:

- Eliminare la sporcizia con un aspirapolvere. Se non si riesce ad eliminare lo sporco con l'aspirapolvere:
- Immergere il filtro con il relativo telaio in acqua tiepida e sciacquarlo.
- Dopo il lavaggio, farlo asciugare perfettamente, all'ombra.

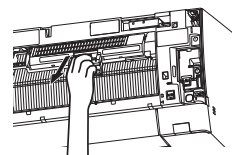

## Filtro di pulizia dell'aria (Filtro blocco V, tipo VGKP: in opzione)

Ogni 3 mesi:

- Eliminare la sporcizia con un aspirapolvere. Se non si riesce ad eliminare lo sporco con l'aspirapolvere:
- Immergere il filtro con il relativo telaio in acqua tiepida prima di sciacquarlo.
- Dopo il lavaggio, farlo asciugare perfettamente, all'ombra. Installare tutte le alette del filtro aria.

Ogni anno:

- Per ottenere sempre prestazioni ottimali, sostituire il filtro di pulizia dell'aria con un nuovo filtro.
- Numero pezzo **MAC-2470FT-E**

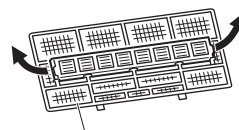

Tirare per staccare dal filtro aria

## Pannello anteriore

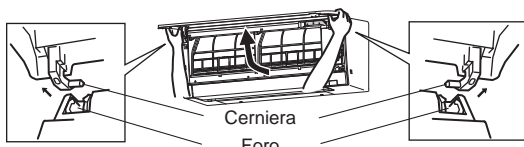

1. Sollevare il pannello anteriore finché non si avverte uno scatto.
2. Impugnare le cerniere e tirare per smontare, come illustrato nella figura in alto.
  - Strofinare con un panno morbido asciutto o sciacquare con acqua.
  - Non immergere in acqua per più di due ore.
  - Prima di procedere al rimontaggio, asciugare bene all'ombra.
3. Per installare il pannello anteriore, seguire la procedura di rimozione in ordine inverso. Chiudere bene il pannello anteriore ed esercitare una pressione nei punti indicati dalle frecce.



## ! Importante

- Per ottimizzare i risultati e ridurre il consumo di corrente, **pulire regolarmente i filtri.**
- **I filtri sporchi causano la formazione di condensa all'interno del condizionatore, che favorisce la proliferazione di funghi, come la muffa. Si consiglia pertanto di pulire i filtri dell'aria ogni 2 settimane.**

# PULIZIA

Le presenti informazioni si basano sul **REGOLAMENTO (UE) N. 528/2012**

NOME DEL MODELLO	Articolo trattato (Nomi delle parti)	Sostanze attive (N. CAS)	Proprietà	Istruzioni per l'uso (Informazioni per un utilizzo sicuro)
MSZ-AY25/35/42/50VGKP2 MSZ-AY25/35/42/50VGK2	FILTRO	Cloruro di dimetil-ottadecil-ammonio [3-(trimetossisilico) propilico] (27668-52-6) Fosfato di argento sodio idrogeno zirconio (265647-11-8) 2-ottil-2H-isotiazol-3-one (OIT) (26530-20-1)	Antivirus Antibatterico Antimuffa	<ul style="list-style-type: none"> <li>Utilizzare il presente prodotto secondo le indicazioni riportate nel manuale di istruzioni e unicamente per lo scopo previsto.</li> <li>Non mettere in bocca. Tenere lontano dalla portata dei bambini.</li> </ul>
MAC-2470FT-E	FILTRO	Cloruro di dimetil-ottadecil-ammonio [3-(trimetossisilico) propilico] (27668-52-6)	Antivirus Antibatterico Antimuffa	<ul style="list-style-type: none"> <li>Utilizzare il presente prodotto secondo le indicazioni riportate nel manuale di istruzioni e unicamente per lo scopo previsto.</li> <li>Non mettere in bocca. Tenere lontano dalla portata dei bambini.</li> </ul>

# CONFIGURAZIONE DELL'INTERFACCIA Wi-Fi

L'interfaccia Wi-Fi comunica le informazioni sullo stato e controlla i comandi da MELCloud mediante il collegamento all'unità interna. Scaricare l'applicazione MELCloud. Si prega di visitare il sito web sottostante.  
<https://www.melcloud.com/?qr=1>

IT

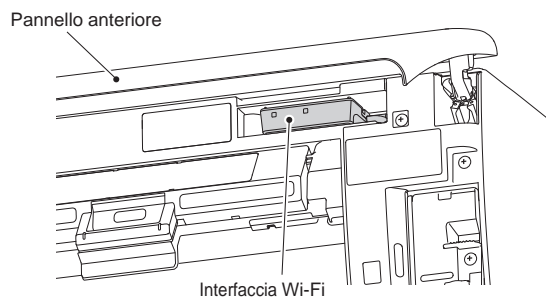

### Nota:

- Configurare una connessione tra l'interfaccia Wi-Fi e il router.
- Per il Manuale utente MELCloud consultare il sito internet indicato di seguito.  
<https://www.melcloud.com/Support>

# IN CASO DI PROBLEMI

**Nei seguenti casi, smettere di utilizzare il condizionatore d'aria e rivolgersi al rivenditore.**

- Dall'unità interna cola o gocciola acqua.
- La spia dell'indicatore di funzionamento lampeggia.
- L'interruttore del circuito scatta spesso.
- Il segnale del telecomando non viene ricevuto in stanze in cui vi siano lampadine elettroniche fluorescenti di tipo accensione/spegnimento (lampadine fluorescenti del tipo a inversione, ecc.).
- Il funzionamento del condizionatore d'aria interferisce con la ricezione radio o TV. È possibile che risulti necessario dotare di un amplificatore l'apparecchio disturbato.
- Si sentono rumori inconsueti.
- Quando si rilevano eventuali perdite di refrigerante.

# ΜΕΤΡΑ ΑΣΦΑΛΕΙΑΣ

## Ερμηνεία των συμβόλων που εμφανίζονται στην εσωτερική ή/και στην εξωτερική μονάδα

	<b>ΠΡΟΕΙΔΟΠΟΙΗΣΗ</b> (Κίνδυνος πυρκαγιάς)	Αυτή η μονάδα χρησιμοποιεί εύφλεκτο ψυκτικό υγρό. Αν το ψυκτικό υγρό διαρρεύσει και έρθει σε επαφή με φωτιά ή πηγή θερμότητας, θα δημιουργηθεί επικίνδυνο αέριο και υπάρχει κίνδυνος πρόκλησης πυρκαγιάς.
	Διαβάστε προσεκτικά τις ΟΔΗΓΙΕΣ ΛΕΙΤΟΥΡΓΙΑΣ πριν τη χρήση.	
	Το προσωπικό συντήρησης θα πρέπει να διαβάσει προσεκτικά τις ΟΔΗΓΙΕΣ ΛΕΙΤΟΥΡΓΙΑΣ και το ΕΓΧΕΙΡΙΔΙΟ ΕΓΚΑΤΑΣΤΑΣΗΣ πριν τη χρήση.	

- Επειδή σε αυτό το προϊόν χρησιμοποιούνται περιστρεφόμενα εργαλεία και ανταλλακτικά που μπορεί να προκαλέσουν ηλεκτροπληξία, βεβαιωθείτε ότι διαβάσατε αυτά τα "Μέτρα ασφαλείας" πριν από τη χρήση.
- Επειδή αυτά τα προειδοποιητικά άρθρα είναι σημαντικά για την ασφάλεια, βεβαιωθείτε ότι τα τηρείτε.
- Αφού διαβάσετε αυτό το εγχειρίδιο, φυλάξτε το μαζί με το εγχειρίδιο εγκατάστασης σε προσιτό μέρος για εύκολη αναφορά.
- Η ονομασία Wi-Fi® είναι σήμα κατατεθέν της Wi-Fi Alliance®.

### Σύμβολα και ερμηνεία

- ΠΡΟΕΙΔΟΠΟΙΗΣΗ:** Λανθασμένος χειρισμός είναι πολύ πιθανό να σας θέσει σε μεγάλο κίνδυνο, όπως θάνατο, σοβαρό τραυματισμό κλπ.
- ΠΡΟΣΟΧΗ:** Λανθασμένος χειρισμός ενδέχεται να σας θέσει σε σοβαρό κίνδυνο, ανάλογα με τις συνθήκες.

### Ερμηνεία συμβόλων που χρησιμοποιούνται σε αυτό το εγχειρίδιο

- : Βεβαιωθείτε ότι δεν το κάνετε.
- : Βεβαιωθείτε ότι ακολουθείτε τις οδηγίες.
- : Μην εισάγετε το δάχτυλό σας ή ξύλο, κλπ.
- : Μην πατάτε επάνω στην εσωτερική/εξωτερική μονάδα και μην τοποθετείτε τίποτα επάνω σε αυτές.
- : Κίνδυνος ηλεκτροπληξίας. Προσοχή!
- : Βεβαιωθείτε ότι αποσυνδέσατε το καλώδιο τροφοδοσίας από την πρίζα.
- : Βεβαιωθείτε ότι κλείσατε το ρεύμα.
- : Κίνδυνος πυρκαγιάς.
- : Μην αγγίζετε ποτέ με βρεγμένα χέρια.
- : Μην βρέχετε ποτέ με νερό τη μονάδα.

<b>ΠΡΟΕΙΔΟΠΟΙΗΣΗ</b>	
	<p><b>Μην συνδέετε το καλώδιο ρεύματος σε ενδιάμεσο σημείο, μη χρησιμοποιείτε προέκταση καλωδίου και μην συνδέετε πολλές συσκευές σε μια πρίζα.</b></p> <ul style="list-style-type: none"> <li>• Υπάρχει κίνδυνος υπερθέρμανσης, πυρκαγιάς ή ηλεκτροπληξίας.</li> </ul> <p><b>Βεβαιωθείτε ότι το καλώδιο τροφοδοσίας δεν είναι λερωμένο και συνδέστε το καλά στην πρίζα.</b></p> <ul style="list-style-type: none"> <li>• Εάν το καλώδιο είναι λερωμένο, ενδέχεται να προκληθεί πυρκαγιά ή ηλεκτροπληξία.</li> </ul> <p><b>Μην διπλώνετε, τραβάτε, φθείρετε, τροποποιείτε ή θερμαίνετε το καλώδιο τροφοδοσίας και μην τοποθετείτε βαριά αντικείμενα πάνω του.</b></p> <ul style="list-style-type: none"> <li>• Υπάρχει κίνδυνος πρόκλησης πυρκαγιάς ή ηλεκτροπληξίας.</li> </ul> <p><b>Μην ΑΝΟΙΓΕΤΕ/ΚΛΕΙΝΕΤΕ το διακόπτη ή μην αποσυνδέετε/συνδέετε το καλώδιο τροφοδοσίας κατά τη διάρκεια της λειτουργίας.</b></p> <ul style="list-style-type: none"> <li>• Ενδέχεται να δημιουργηθούν σπινθήρες και να προκληθεί πυρκαγιά.</li> <li>• Αφού ΑΠΕΝΕΡΓΟΠΟΙΗΣΕΤΕ την εσωτερική μονάδα από το τηλεχειριστήριο, ΚΛΕΙΣΤΕ το διακόπτη ή αποσυνδέστε το καλώδιο τροφοδοσίας.</li> </ul> <p><b>Μην εκθέτετε το σώμα σας απευθείας σε ψυχρό αέρα για παρατεταμένο χρονικό διάστημα.</b></p> <ul style="list-style-type: none"> <li>• Είναι επιβλαβές για την υγεία σας.</li> </ul> <p><b>Η εγκατάσταση, η μετατόπιση, η αποσυρμαμολόγηση, η μετατροπή ή η επισκευή της μονάδας δεν πρέπει να γίνεται από τον χρήστη.</b></p> <ul style="list-style-type: none"> <li>• Η κακή χρήση του κλιματιστικού ενδέχεται να προκαλέσει πυρκαγιά, ηλεκτροπληξία, τραυματισμό ή διαρροή νερού κ.λπ. Συμβουλευθείτε τον αντιπρόσωπό σας.</li> <li>• Εάν έχει φθαρεί το καλώδιο τροφοδοσίας, πρέπει η αντικατάστασή του να γίνει από τον κατασκευαστή ή τον εξουσιοδοτημένο αντιπρόσωπο επισκευών προκειμένου να αποφευχθεί ο κίνδυνος.</li> </ul> <p><b>Κατά την εγκατάσταση, μετακίνηση ή συντήρηση της μονάδας, βεβαιωθείτε ότι στο κύκλωμα ψύξης δεν θα εισχωρήσει άλλη ουσία εκτός από το ενδεδειγμένο ψυκτικό (R32).</b></p> <ul style="list-style-type: none"> <li>• Η παρουσία ξένης ουσίας, όπως ο αέρας, μπορεί να προκαλέσει μη φυσιολογική αύξηση της πίεσης ή να οδηγήσει σε έκρηξη ή τραυματισμό.</li> <li>• Η χρήση κάποιου άλλου ψυκτικού υγρού από αυτό που ορίζεται για το σύστημα θα προκληθεί μηχανική βλάβη, δυσλειτουργία του συστήματος ή βλάβη της μονάδας. Στη χειρότερη περίπτωση, αυτό ενδέχεται να έχει σοβαρές επιπτώσεις στην ασφάλεια του προϊόντος.</li> </ul> <p><b>Η παρούσα συσκευή δεν προορίζεται για χρήση από άτομα (συμπεριλαμβανομένων παιδιών) με μειωμένες φυσικές, αισθητηριακές ή νοητικές ικανότητες ή έλλειψη εμπειρίας και γνώσης, εκτός και αν επιβλέπονται ή τους έχουν δοθεί σαφείς οδηγίες σχετικά με την χρήση της συσκευής από άτομο υπεύθυνο για την ασφάλειά τους.</b></p> <p><b>Τα παιδιά θα πρέπει πάντα να επιβλέπονται ώστε να βεβαιώνεται ότι δεν παίζουν με τη συσκευή.</b></p>
	<p><b>Μην εισάγετε το δάχτυλό σας, ξύλο ή άλλα αντικείμενα στο στόμιο εισόδου/εξόδου αέρα.</b></p> <ul style="list-style-type: none"> <li>• Ενδέχεται να προκληθεί τραυματισμός, καθώς ο ανεμιστήρας στο εσωτερικό της μονάδας περιστρέφεται με μεγάλη ταχύτητα κατά τη λειτουργία.</li> </ul>

	<p><b>Σε περίπτωση μη φυσιολογικών συνθηκών (όπως μυρωδιάς καμένου), διακόψτε τη λειτουργία του κλιματιστικού και αποσυνδέστε το καλώδιο τροφοδοσίας ή ΚΛΕΙΣΤΕ το διακόπτη.</b></p> <ul style="list-style-type: none"> <li>• Εάν το κλιματιστικό συνεχίσει να λειτουργεί σε μη φυσιολογικές συνθήκες, ενδέχεται να προκληθεί βλάβη, πυρκαγιά ή ηλεκτροπληξία. Σε αυτή την περίπτωση απευθυνθείτε στον αντιπρόσωπό σας.</li> </ul>
	<p><b>Εάν το κλιματιστικό δεν παράγει ψύξη ή θέρμανση, ενδέχεται να υπάρχει διαρροή ψυκτικού υγρού. Αν υπάρχει διαρροή ψυκτικού υγρού, διακόψτε τη λειτουργία, αερίστε το χώρο καλά και συμβουλευτείτε αμέσως τον αντιπρόσωπό σας. Εάν για την επισκευή απαιτείται η πλήρωση της μονάδας με ψυκτικό υγρό, συμβουλευτείτε τον τεχνικό συντήρησης.</b></p> <ul style="list-style-type: none"> <li>• Το ψυκτικό υγρό που χρησιμοποιείται στο κλιματιστικό είναι ασφαλές. Σε φυσιολογικές συνθήκες δεν παρουσιάζει διαρροή. Ωστόσο, σε περίπτωση διαρροής ψυκτικού υγρού που έρθει σε επαφή με φωτιά ή μια πηγή θερμότητας όπως αερόθερμο, σόμπα κροζίνης, ή φούρνο, το αέριο που παράγεται είναι επιβλαβές και υπάρχει κίνδυνος πυρκαγιάς.</li> </ul> <p><b>Ο χρήστης δεν πρέπει να επιχειρήσει ποτέ να πλύνει από μέσα την εσωτερική μονάδα. Εάν το εσωτερικό της μονάδας απαιτεί καθαρισμό, επικοινωνήστε με τον αντιπρόσωπό σας.</b></p> <ul style="list-style-type: none"> <li>• Ένα ακατάλληλο απορρυπαντικό ενδέχεται να προκαλέσει φθορά στο πλαστικό υλικό εντός της μονάδας, με πιθανό αποτέλεσμα τη διαρροή νερού. Εάν το απορρυπαντικό έλθει σε επαφή με ηλεκτρικά μέρη του κινητήρα, το αποτέλεσμα θα είναι δυσλειτουργία, καπνός ή πυρκαγιά.</li> <li>• Η συσκευή θα πρέπει να αποθηκεύεται σε χώρο όπου δεν υπάρχουν πηγές ανάφλεξης σε συνεχή λειτουργία (για παράδειγμα: γυμνές φλόγες, ενεργή συσκευή αερίου ή ενεργό ηλεκτρικό αερόθερμο).</li> <li>• Έχετε υπόψη ότι τα ψυκτικά υγρά ενδέχεται να είναι άσπρα.</li> <li>• Μη χρησιμοποιείτε άλλα μέσα για την επιτάχυνση της διαδικασίας απόψυξης ή τον καθαρισμό της συσκευής από αυτά που συνιστά ο κατασκευαστής.</li> <li>• Μην τρυπάτε ή μην καίτε τη συσκευή.</li> </ul>
	<p><b>Η εσωτερική μονάδα θα πρέπει να τοποθετείται σε χώρους με μεγαλύτερη επιφάνεια δαπέδου από αυτήν που έχει προσδιοριστεί. Συμβουλευτείτε τον αντιπρόσωπό σας.</b></p> <ul style="list-style-type: none"> <li>• AY25/35: 2,0 m<sup>2</sup>, AY42: 2,5 m<sup>2</sup>, AY50: 3,2 m<sup>2</sup></li> </ul>
	<p><b>Η παρούσα συσκευή προορίζεται για χρήση από εξειδικευμένους ή εκπαιδευμένους χρήστες σε καταστήματα, στην ελαφρά βιομηχανία και σε φάρμες ή για εμπορική χρήση από μη εξειδικευμένους χρήστες.</b></p>
<b>ΠΡΟΣΟΧΗ</b>	
	<p><b>Μην αγγίζετε το στόμιο εισόδου αέρα ή τα αλουμινένια ελάσματα της εσωτερικής/εξωτερικής μονάδας.</b></p> <ul style="list-style-type: none"> <li>• Υπάρχει κίνδυνος τραυματισμού.</li> </ul> <p><b>Μην χρησιμοποιείτε εντομοκτόνα ή εύφλεκτα σπρέι στη μονάδα.</b></p> <ul style="list-style-type: none"> <li>• Ενδέχεται να προκληθεί πυρκαγιά ή παραμόρφωση της μονάδας.</li> </ul> <p><b>Αποφύγετε την απευθείας έκθεση των κατοικίδιων ή των φυτών στη ροή του αέρα.</b></p> <ul style="list-style-type: none"> <li>• Είναι επιβλαβές για την υγεία τους.</li> </ul>

# ΜΕΤΡΑ ΑΣΦΑΛΕΙΑΣ

	<p><b>Μην τοποθετείτε άλλες ηλεκτρικές συσκευές ή έπιπλα κάτω από την εξωτερική/εξωτερική μονάδα.</b></p> <ul style="list-style-type: none"> <li>Ενδέχεται να στάξει νερό από τη μονάδα, προκαλώντας καταστροφή ή βλάβη σε αυτά.</li> </ul>
	<p><b>Μην τοποθετείτε τη μονάδα σε κατεστραμμένη βάση εγκατάστασης.</b></p> <ul style="list-style-type: none"> <li>Υπάρχει περίπτωση να πέσει η μονάδα και να προκαλέσει τραυματισμό.</li> </ul>
	<p><b>Μην στηρίζετε σε ασταθές κάθισμα για τη λειτουργία ή τον καθαρισμό της μονάδας.</b></p> <ul style="list-style-type: none"> <li>Ενδέχεται να τραυματιστείτε εάν πέσετε κάτω.</li> </ul>
	<p><b>Μην τραβάτε το καλώδιο τροφοδοσίας.</b></p> <ul style="list-style-type: none"> <li>Ενδέχεται να φθαρεί η εσωτερική καλωδίωση και να προκληθεί υπερθέρμανση ή πυρκαγιά.</li> </ul>
	<p><b>Μην φορτίζετε ή αποσυναρμολογείτε τις μπαταρίες και μην τις πετάτε στη φωτιά.</b></p> <ul style="list-style-type: none"> <li>Ενδέχεται να υπάρξει διαρροή υγρών μπαταρίας και να προκληθεί πυρκαγιά ή έκρηξη.</li> </ul>
	<p><b>Μην χρησιμοποιείτε τη συσκευή για περισσότερο από 4 ώρες σε συνθήκες υψηλής υγρασίας (80% RH ή μεγαλύτερης) και/ή με ανοιχτά παράθυρα ή ανοιχτή εξωτερική πόρτα.</b></p> <ul style="list-style-type: none"> <li>Αυτό ενδέχεται προκαλέσει τη συμπύκνωση νερού στο κλιματιστικό, που ίσως να στάξει και να βρέξει ή να καταστρέψει τα έπιπλά σας.</li> <li>Η συμπύκνωση νερού στο εσωτερικό του κλιματιστικού ενδέχεται να συμβάλει στην ανάπτυξη μυκήτων, όπως η μούχλα.</li> </ul>
	<p><b>Μην χρησιμοποιείτε τη μονάδα για ειδικές λειτουργίες, όπως τη συντήρηση τροφίμων, την ανατροφή ζώων, την ανάπτυξη φυτών, ή τη συντήρηση συσκευών ακριβείας ή έργων τέχνης.</b></p> <ul style="list-style-type: none"> <li>Μια τέτοια χρήση ενδέχεται να προκαλέσει φθορά στα αντικείμενα και είναι επιβλαβής για την υγεία των ζώων και των φυτών.</li> </ul>
	<p><b>Μην εκθέτετε συσκευές καύσης απευθείας στη ροή του αέρα.</b></p> <ul style="list-style-type: none"> <li>Μπορεί να προκληθεί ατελής καύση.</li> </ul>
	<p><b>Μην βάζετε ποτέ τις μπαταρίες στο στόμα σας για κανένα λόγο ώστε να αποφύγετε την κατά λάθος κατάποσή τους.</b></p> <ul style="list-style-type: none"> <li>Η κατάποση μπαταριών ενδέχεται να προκαλέσει πνιγμό και/ή δηλητηρίαση.</li> </ul>
	<p><b>Πριν τον καθαρισμό της μονάδας, ΑΠΕΝΕΡΓΟΠΟΙΗΣΤΕ τη και αποσυνδέστε το καλώδιο τροφοδοσίας ή ΚΛΕΙΣΤΕ το διακόπτη.</b></p> <ul style="list-style-type: none"> <li>Ενδέχεται να προκληθεί τραυματισμός, καθώς ο ανεμιστήρας στο εσωτερικό της μονάδας περιστρέφεται με μεγάλη ταχύτητα κατά τη λειτουργία.</li> </ul>
	<p><b>Εάν δεν χρησιμοποιείτε τη μονάδα για μεγάλο χρονικό διάστημα, αποσυνδέστε το καλώδιο ρεύματος ή ΚΛΕΙΣΤΕ το διακόπτη.</b></p> <ul style="list-style-type: none"> <li>Ενδέχεται να συσσωρευτεί βρομιά στη μονάδα και να προκληθεί υπερθέρμανση ή πυρκαγιά.</li> </ul>
	<p><b>Αντικαταστήστε όλες τις μπαταρίες του τηλεχειριστηρίου με καινούργιες του ίδιου τύπου.</b></p> <ul style="list-style-type: none"> <li>Η χρήση μιας παλιάς μπαταρίας με μια καινούρια ενδέχεται να προκαλέσει υπερθέρμανση, διαρροή ή έκρηξη.</li> </ul>
	<p><b>Εάν το υγρό των μπαταριών έρθει σε επαφή με το δέρμα ή τα ρούχα σας, ξεπλύνετε τα καλά με νερό.</b></p> <ul style="list-style-type: none"> <li>Εάν το υγρό των μπαταριών έρθει σε επαφή με τα μάτια σας, ξεπλύνετε τα καλά με νερό και συμβουλευτείτε έναν γιατρό.</li> </ul>
	<p><b>Βεβαιωθείτε ότι ο χώρος αερίζεται καλά, εάν χρησιμοποιείτε τη μονάδα μαζί με μια συσκευή καύσης.</b></p> <ul style="list-style-type: none"> <li>Ο μη επαρκής εξαερισμός ενδέχεται να προκαλέσει θάνατο από ασφυξία.</li> </ul>
	<p><b>Μη χρησιμοποιήσετε το κλιματιστικό μετά την εφαρμογή προστατευτικού μέσου στο δάπεδο.</b></p> <ul style="list-style-type: none"> <li>Ορισμένα συστατικά του προστατευτικού μέσου μπορεί να προσκολληθούν στο εσωτερικό της εσωτερικής μονάδας, με αποτέλεσμα τη διαρροή νερού ή την εκτόξευση συμπυκνωμένων υδρατμών.</li> </ul>
	<p><b>ΚΛΕΙΝΕΤΕ το διακόπτη όταν ακούγονται βροντές και υπάρχει πιθανότητα πτώσης κεραυνών.</b></p> <ul style="list-style-type: none"> <li>Ενδέχεται να προκληθεί βλάβη στη μονάδα σε περίπτωση πτώσης κεραυνών.</li> </ul>
	<p><b>Μετά τη χρήση του κλιματιστικού για μεγάλο χρονικό διάστημα, εκτός από τον τυπικό καθαρισμό πρέπει να εκτελείται έλεγχος και συντήρηση.</b></p> <ul style="list-style-type: none"> <li>Οι βρομιές και η σκόνη που συσσωρεύονται στη μονάδα ενδέχεται να δημιουργούν δυσάρεστες οσμές, να συμβάλλουν στο σχηματισμό μυκήτων, όπως μούχλα, ή να φράζουν τις διόδους αποστράγγισης, προκαλώντας διαρροή νερού από την εσωτερική μονάδα. Συμβουλευτείτε τον αντιπρόσωπό σας σχετικά με τις εργασίες ελέγχου και συντήρησης, οι οποίες απαιτούν εξειδικευμένες γνώσεις και ικανότητες.</li> </ul>
	<p><b>Μην λειτουργείτε τους διακόπτες με βρεγμένα χέρια.</b></p> <ul style="list-style-type: none"> <li>Υπάρχει κίνδυνος ηλεκτροπληξίας.</li> </ul>
	<p><b>Μην καθαρίζετε το κλιματιστικό με νερό και μην τοποθετείτε πάνω του αντικείμενα που περιέχουν νερό, όπως βάζα.</b></p> <ul style="list-style-type: none"> <li>Υπάρχει κίνδυνος πρόκλησης πυρκαγιάς ή ηλεκτροπληξίας.</li> </ul>
	<p><b>Μην στηρίζετε και μην τοποθετείτε αντικείμενα επάνω στην εξωτερική μονάδα.</b></p> <ul style="list-style-type: none"> <li>Ενδέχεται να τραυματιστείτε σε περίπτωση πτώσης.</li> </ul>

## ΣΗΜΑΝΤΙΚΟ

Τα βρώμικα φίλτρα προκαλούν συμπύκνωση νερού στο εσωτερικό του κλιματιστικού, η οποία θα συμβάλει στην ανάπτυξη μυκήτων, όπως η μούχλα. Γι' αυτό συστήνεται να καθαρίζετε τα φίλτρα αέρα κάθε 2 εβδομάδες.

Πριν ξεκινήσετε τη λειτουργία, βεβαιωθείτε ότι οι οριζόντιες περσίδες βρίσκονται στην κλειστή θέση. Εάν η λειτουργία ξεκινάει όταν οι οριζόντιες περσίδες βρίσκονται στην ανοιχτή θέση, ενδεχομένως δεν θα επιστρέψουν στη σωστή θέση.

## Για εγκατάσταση

### ΠΡΟΕΙΔΟΠΟΙΗΣΗ

	<p><b>Συμβουλευτείτε τον αντιπρόσωπό σας για την εγκατάσταση του κλιματιστικού.</b></p> <ul style="list-style-type: none"> <li>Η εγκατάσταση δεν μπορεί να γίνει από το χρήστη, γιατί απαιτεί ειδικές γνώσεις και ικανότητες. Από εσφαλμένη εγκατάσταση του κλιματιστικού ενδέχεται να προκληθεί διαρροή νερού, πυρκαγιά ή ηλεκτροπληξία.</li> </ul>
	<p><b>Η τροφοδοσία του κλιματιστικού πρέπει να γίνεται από ξεχωριστή πρίζα.</b></p> <ul style="list-style-type: none"> <li>Διαφορετικά υπάρχει κίνδυνος υπερθέρμανσης ή πυρκαγιάς.</li> </ul>
	<p><b>Μην εγκαθιστάτε τη μονάδα σε σημεία όπου μπορεί να υπάρξει διαρροή εύφλεκτων αερίων.</b></p> <ul style="list-style-type: none"> <li>Εάν υπάρξει διαρροή και συγκέντρωση αερίου γύρω από τη μονάδα, μπορεί να προκληθεί έκρηξη.</li> </ul>
	<p><b>Γειώστε σωστά τη μονάδα.</b></p> <ul style="list-style-type: none"> <li>Μην συνδέετε το καλώδιο γείωσης σε σωλήνα αερίου, νερού, σε αλεξικέραυνο ή στο καλώδιο γείωσης του τηλεφώνου. Εάν η γείωση της μονάδας δεν γίνει σωστά, υπάρχει κίνδυνος ηλεκτροπληξίας.</li> </ul>

### ΠΡΟΣΟΧΗ

	<p><b>Εγκαταστήστε έναν διακόπτη διαφυγής γείωσης, ανάλογα με τη θέση εγκατάστασης του κλιματιστικού (όπως σε περιοχές με υψηλά επίπεδα υγρασίας).</b></p> <ul style="list-style-type: none"> <li>Εάν δεν γίνει εγκατάσταση διακόπτη διαφυγής γείωσης, μπορεί να προκληθεί ηλεκτροπληξία.</li> </ul>
	<p><b>Βεβαιωθείτε ότι το σύστημα αποστράγγισης νερού λειτουργεί κανονικά.</b></p> <ul style="list-style-type: none"> <li>Εάν το σύστημα αποστράγγισης δεν λειτουργεί κανονικά, ενδέχεται να στάξει νερό από την εσωτερική ή την εξωτερική μονάδα και να βρέξει ή να καταστρέψει τα έπιπλά σας.</li> </ul>

**Σε περίπτωση μη φυσιολογικών συνθηκών**  
Διακόψτε αμέσως τη λειτουργία του κλιματιστικού και συμβουλευτείτε τον αντιπρόσωπό σας.

## Σχετικά με τη διεπαφή Wi-Fi

### ΠΡΟΕΙΔΟΠΟΙΗΣΗ

(Ο λανθασμένος χειρισμός ενδέχεται να έχει σοβαρές επιπτώσεις, συμπεριλαμβανομένου του σοβαρού τραυματισμού ή του θανάτου).

	<p>Αυτή η συσκευή μπορεί να χρησιμοποιηθεί από παιδιά ηλικίας 8 ετών και άνω και από άτομα με μειωμένες σωματικές, αισθητηριακές ή διανοητικές ικανότητες ή έλλειψη εμπειρίας και γνώσης, εφόσον υπάρχει επιτήρηση ή έχουν δοθεί οδηγίες σχετικά με την ασφαλή χρήση της συσκευής και εφόσον γίνονται κατανοητοί οι σχετικοί κίνδυνοι.</p>
	<p>Τα παιδιά δεν πρέπει να παίζουν με τη συσκευή. Ο καθαρισμός και η συντήρηση χρήστη δεν πρέπει να εκτελούνται από παιδιά χωρίς επίβλεψη.</p>
	<p>Μη χρησιμοποιείτε τη διεπαφή Wi-Fi κοντά σε ιατρικό ηλεκτρικό εξοπλισμό ή σε άτομα που φέρουν ιατρικό βοήθημα, όπως καρδιακό βηματοδότη ή εμφυτεύσιμο καρδιομετατροπέα-απινιδωτή.</p> <ul style="list-style-type: none"> <li>Μπορεί να προκληθεί ατύχημα λόγω δυσλειτουργίας του ιατρικού εξοπλισμού ή βοηθήματος.</li> </ul>
	<p>Μην εγκαθιστάτε τη διεπαφή Wi-Fi κοντά σε συσκευές αυτόματου ελέγχου, όπως αυτόματες πόρτες ή συναγερμοί πυρκαγιάς.</p> <ul style="list-style-type: none"> <li>Μπορεί να προκληθούν ατυχήματα λόγω δυσλειτουργίας.</li> </ul>
	<p><b>Μην αγγίζετε τη διεπαφή Wi-Fi με βρεγμένα χέρια.</b></p> <ul style="list-style-type: none"> <li>Μπορεί να προκληθεί ζημιά στη συσκευή, ηλεκτροπληξία ή πυρκαγιά.</li> </ul>
	<p><b>Μη βρέχετε με νερό τη διεπαφή Wi-Fi και μην τη χρησιμοποιείτε σε μπάνιο.</b></p> <ul style="list-style-type: none"> <li>Μπορεί να προκληθεί ζημιά στη συσκευή, ηλεκτροπληξία ή πυρκαγιά.</li> </ul>
	<p><b>Σε περίπτωση πτώσης της διεπαφής Wi-Fi ή ζημιάς στη θήκη ή το καλώδιο, αποσυνδέστε το βύσμα τροφοδοσίας ή ΚΛΕΙΣΤΕ το διακόπτη.</b></p> <ul style="list-style-type: none"> <li>Ενδέχεται να προκληθεί πυρκαγιά ή ηλεκτροπληξία. Σε αυτή την περίπτωση απευθυνθείτε στον αντιπρόσωπό σας.</li> </ul>

### ΠΡΟΣΟΧΗ

(Ο λανθασμένος χειρισμός ενδέχεται να έχει επιπτώσεις, συμπεριλαμβανομένου του τραυματισμού ή των ζημιών στο κτίριο).

	<p><b>Μην ανεβείτε σε ασταθές σκαμνί για να ρυθμίσετε ή να καθαρίσετε τη διεπαφή Wi-Fi.</b></p> <ul style="list-style-type: none"> <li>Ενδέχεται να τραυματιστείτε εάν πέσετε κάτω.</li> </ul>
	<p><b>Μη χρησιμοποιείτε τη διεπαφή Wi-Fi κοντά σε άλλες ασύρματες συσκευές, μικροκύματα, ασύρματα τηλέφωνα ή συσκευές φαξ.</b></p> <ul style="list-style-type: none"> <li>Μπορεί να προκληθούν δυσλειτουργίες.</li> </ul>

# ΑΠΟΡΡΙΨΗ



Εικ. 1

Όταν περιλαμβάνονται οι μπαταρίες.  
 • Για την απόρριψη αυτού του προϊόντος, συμβουλευτείτε τον αντιπρόσωπό σας.

## Σημείωση:

Αυτό το σύμβολο αφορά μόνο χώρες της ΕΕ. Αποτελεί το σύμβολο σήμανσης της Οδηγίας 2012/19/ΕΕ Άρθρο 14 "Ενημέρωση των χρηστών" και Παράρτημα ΙΧ και/ή του Κανονισμού (ΕΕ) 2023/1542 Άρθρο 74 "Ενημέρωση του τελικού χρήστη" και Παράρτημα VI.

Το προϊόν MITSUBISHI ELECTRIC που διαθέτετε είναι σχεδιασμένο και κατασκευασμένο από υλικά και εξαρτήματα υψηλής ποιότητας, τα οποία μπορούν να ανακυκλωθούν ή/και να χρησιμοποιηθούν ξανά.

Το σύμβολο αυτό σημαίνει ότι ο ηλεκτρικός και ηλεκτρονικός εξοπλισμός, οι μπαταρίες και οι συσσωρευτές, στο τέλος της διάρκειας ζωής τους, θα πρέπει να απορριφθούν ξεχωριστά από τα υπόλοιπα οικιακά απορρίμμά σας. Αν έχει εκτυπωθεί ένα χημικό σύμβολο κάτω από το σύμβολο που απεικονίζεται στην Εικ. 1, αυτό το χημικό σύμβολο σημαίνει ότι η μπαταρία ή ο συσσωρευτής περιέχει ένα βαρύ μέταλλο σε ορισμένη συγκέντρωση. Αυτό θα υποδεικνύεται ως ακολούθως:  
 Hg: υδράργυρος (0,0005%), Cd: κάδμιο (0,002%), Pb: μόλυβδος (0,004%)  
 Στην Ευρωπαϊκή Ένωση υπάρχουν ξεχωριστά συστήματα συλλογής για τα χρησιμοποιημένα ηλεκτρικά και ηλεκτρονικά προϊόντα, τις μπαταρίες και τους συσσωρευτές. Παρακαλούμε διαθέστε αυτόν τον εξοπλισμό, τις μπαταρίες και τους συσσωρευτές στο τοπικό σας κοινοτικό κέντρο συλλογής/ανακύκλωσης απορριμμάτων. Βοηθήστε μας να προστατεύσουμε το περιβάλλον στο οποίο ζούμε!

# ΟΝΟΜΑΣΙΑ ΤΟΥ ΚΑΘΕ ΕΞΑΡΤΗΜΑΤΟΣ

## Εσωτερική μονάδα

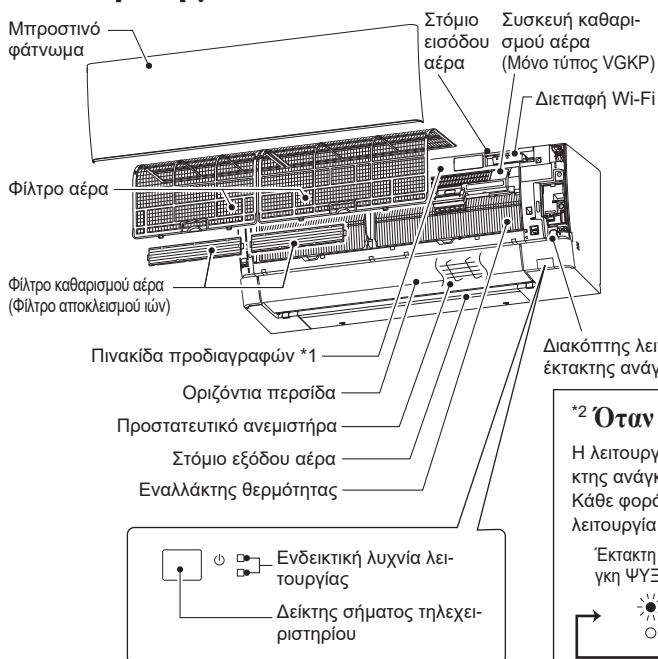

## Εξωτερική μονάδα

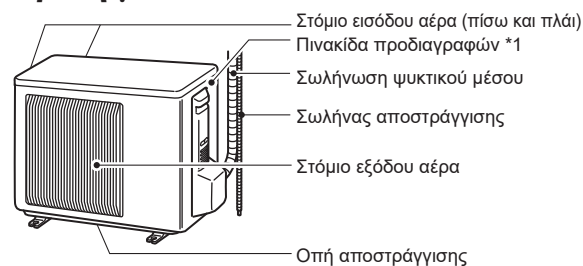

Η εμφάνιση των εξωτερικών μονάδων ενδέχεται να διαφέρει.

\*1 Το έτος και ο μήνας κατασκευής υποδεικνύονται στην πινακίδα προδιαγραφών.

## \*2 Όταν το τηλεχειριστήριο δεν μπορεί να χρησιμοποιηθεί...

Η λειτουργία έκτακτης ανάγκης ενεργοποιείται με το πάτημα του διακόπτη λειτουργίας έκτακτης ανάγκης (E.O. SW) στην εσωτερική μονάδα. Κάθε φορά που πατάτε το διακόπτη λειτουργίας έκτακτης ανάγκης (E.O. SW), αλλάζει η λειτουργία με την εξής σειρά:



# ΠΡΟΕΤΟΙΜΑΣΙΑ ΠΡΙΝ ΑΠΟ ΤΗ ΛΕΙΤΟΥΡΓΙΑ

Πριν από τη λειτουργία: Συνδέστε το καλώδιο ρεύματος στην πρίζα ή/και ανοίξτε το διακόπτη.

## Τοποθέτηση των μπαταριών του τηλεχειριστηρίου

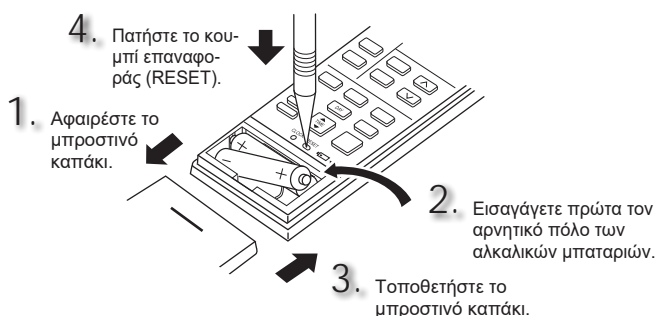

## Ρύθμιση της ώρας

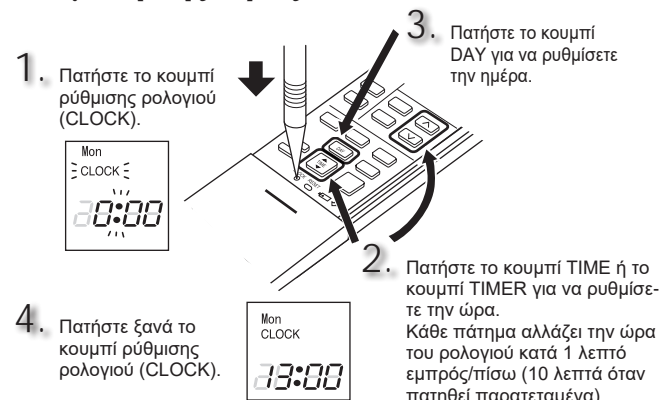

# ΠΡΟΕΤΟΙΜΑΣΙΑ ΠΡΙΝ ΑΠΟ ΤΗ ΛΕΙΤΟΥΡΓΙΑ

## Τηλεχειριστήριο

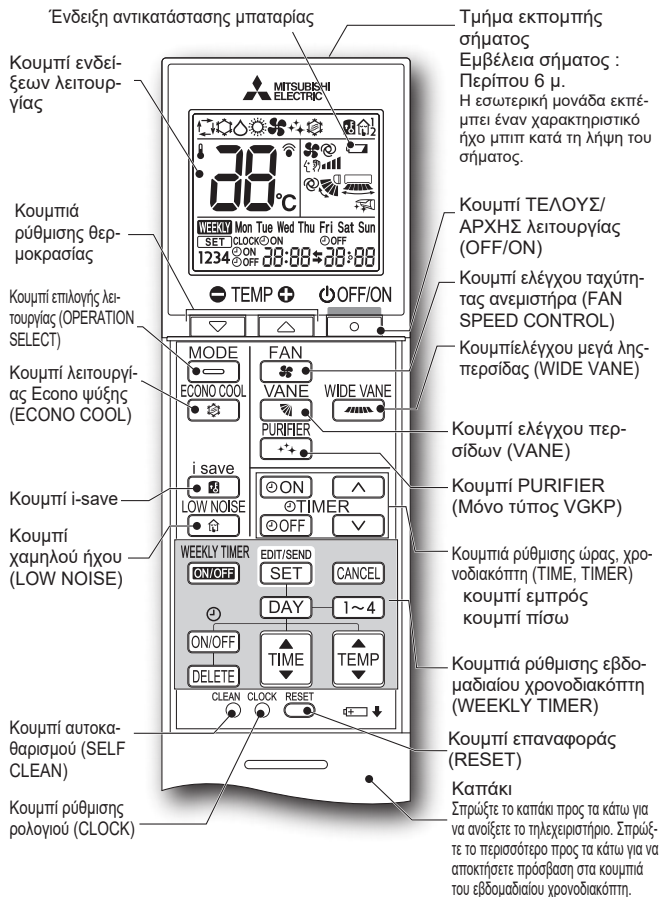

**OFF/ON**  
 Κουμπιά ΤΕΛΟΥΣ/ΑΡΧΗΣ λειτουργίας (OFF/ON)

**MODE**  
 Κουμπιά επιλογής λειτουργίας (OPERATION SELECT)  
 (ΑΥΤΟΜΑΤΟ) (ΨΥΞΗ) (ΑΦΥΓΡΑΝΣΗ) (ΘΕΡΜΑΝΣΗ) (ΑΝΕΜΙΣΤΗΡΑΣ)

**TEMP**  
 Κουμπιά ρύθμισης θερμοκρασίας  
 Κάθε πάτημα αυξάνει ή μειώνει τη θερμοκρασία κατά 1°C.

**FAN**  
 Κουμπιά ελέγχου ταχύτητας ανεμιστήρα (FAN SPEED CONTROL)  
 (ΑΥΤΟΜΑΤΟ) (Αθόρυβο) (Χαμηλή) (Μεσαία) (Υψηλή) (Πολύ υψηλή)

**WIDE VANE**  
 Κουμπιά ελέγχου ροής αέρα αριστερά-δεξιά  
 (ΠΕΡΙΣΤΡΟΦΗ)

**VANE**  
 Κουμπιά ελέγχου ροής αέρα επάνω-κάτω  
 (ΑΥΤΟΜΑΤΟ) (1) (2) (3) (4) (5) (ΠΕΡΙΣΤΡΟΦΗ)

**ECONO COOL**  
 Κουμπιά λειτουργίας Econo ψύξης (ECONO COOL)  
 Η επιλεγμένη θερμοκρασία και η κατεύθυνση ροής του αέρα αλλάζουν αυτόματα από το μικρο-επεξεργαστή.

**i save**  
 Κουμπιά i-save  
 Μια απλοποιημένη λειτουργία επαναφοράς σας δίνει τη δυνατότητα να ανακαλέσετε την προτιμώμενη (προκαθορισμένη) ρύθμιση πατώντας απλά το κουμπιά . Πατήστε ξανά το κουμπιά και θα μεταβείτε απευθείας στην προηγούμενη ρύθμιση.

**LOW NOISE**  
 Κουμπιά ΛΕΙΤΟΥΡΓΙΑ ΧΑΜΗΛΟΥ ΗΧΟΥ  
 Η ΛΕΙΤΟΥΡΓΙΑ ΧΑΜΗΛΟΥ ΗΧΟΥ μειώνει το επίπεδο ήχου της εξωτερικής μονάδας.  
 Η ΛΕΙΤΟΥΡΓΙΑ ΧΑΜΗΛΟΥ ΗΧΟΥ έχει 2 ρυθμίσεις. Η λειτουργία της ρύθμισης 2 είναι πιο ήσυχη από εκείνη της ρύθμισης 1.

→ OFF

**PURIFIER**  
 Κουμπιά καθαρισμού αέρα (AIR PURIFYING) <Μόνο τύπος VGKP>  
 Στη λειτουργία AIR PURIFYING, η ενσωματωμένη συσκευή της εσωτερικής μονάδας μειώνει τους μύκητες, τους ιούς, τη μούχλα και τις αλλεργιογόνες ουσίες που κυκλοφορούν στον αέρα.

### Κουμπιά ρύθμισης ώρας, χρονοδιακόπτη (TIME, TIMER) —

Αλλάξτε την ώρα προς τα εμπρός/προς τα πίσω  
 (Χρονοδιακόπτης ενεργοποίησης) : Η μονάδα ΕΝΕΡΓΟΠΟΙΕΙΤΑΙ την επιλεγμένη ώρα.  
 (Χρονοδιακόπτης απενεργοποίησης) : Η μονάδα ΑΠΕΝΕΡΓΟΠΟΙΕΙΤΑΙ την επιλεγμένη ώρα.

Πατήστε το κουμπιά (εμπρός) και (πίσω) για να ρυθμίσετε την ώρα του χρονοδιακόπτη.

### Κουμπιά ρύθμισης εβδομαδιαίου χρονοδιακόπτη (WEEKLY TIMER) —

Πατήστε το κουμπιά για να εισαχθείτε στη λειτουργία ρύθμισης του εβδομαδιαίου χρονοδιακόπτη.

Πατήστε τα κουμπιά και για να επιλέξετε την ημέρα και τον αριθμό της ρύθμισης.

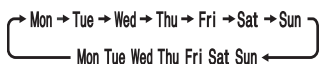

Πατήστε τα κουμπιά , , και για να ρυθμίσετε ΑΡΧΗ/ΤΕΛΟΣ (ON/OFF), ώρα και θερμοκρασία.

Πατήστε το κουμπιά για να ολοκληρώσετε και να μεταδώσετε τη ρύθμιση του εβδομαδιαίου χρονοδιακόπτη.

Πατήστε το κουμπιά για να ενεργοποιήσετε τον εβδομαδιαίο χρονοδιακόπτη. (Η ένδειξη **WEEKLY** ανάβει.)

Πατήστε ξανά το κουμπιά για να απενεργοποιήσετε τον εβδομαδιαίο χρονοδιακόπτη. (Η ένδειξη **WEEKLY** σβήνει.)

## Οδηγίες:

- Αποσυνδέστε την παροχή ρεύματος ή κλείστε το διακόπτη πριν από τον καθαρισμό.
- Προσέξτε να μην αγγίξετε τα μεταλλικά μέρη με τα χέρια σας.
- Μην χρησιμοποιείτε βενζίνη, αραιωτικά, σκόνες υαλίσματος ή έντομοκτόνα.
- Αν διακρίνετε σκόνη, αφαιρέστε την με ουδέτερο απορρυπαντικό πιάτων αραιωμένο με χλιαρό νερό στην προβλεπόμενη συγκέντρωση και, στη συνέχεια, σκουπίστε το απορρυπαντικό με νωπή πετσέτα.

- Μην χρησιμοποιείτε βούρτσες απόξεσης, την τραχιά επιφάνεια ενός σφουγγαριού ή κάτι παρόμοιο.
- Μην μουλιάζετε ή μην ξεπλένετε την οριζόντια περσίδα.
- Μην χρησιμοποιείτε νερό σε θερμοκρασία μεγαλύτερη από 50°C.
- Μην εκθέτετε τα εξαρτήματα σε άμεσο ηλιακό φως, στη ζέση ή σε φωτιά για να στεγνώσουν.
- Μην ασκείτε υπερβολική δύναμη στον ανεμιστήρα καθώς αυτή μπορεί να προκαλέσει ρωγμές ή θραύση.

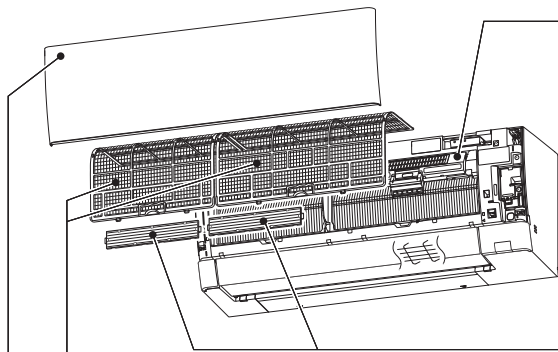

## Φίλτρο αέρα (Φίλτρο καθαρισμού αέρα)

### Όταν απαιτείται καθαρισμός φίλτρου

Η ενδεικτική λυχνία λειτουργίας αναβοσβήνει όταν η λειτουργία ξεκινά και σταματάει, που σημαίνει ότι το φίλτρο χρειάζεται καθαρισμό.

- Απομακρύνετε τη βρομιά με ηλεκτρική σκούπα, ή ξεπλύνετε το με νερό.
- Αφού πλύνετε το φίλτρο με νερό, αφήστε το να στεγνώσει καλά σε σκιερό μέρος.

### Μετά τον καθαρισμό φίλτρου

Για να επαναφέρετε την ενδεικτική λυχνία λειτουργίας ώστε να μην αναβοσβήνει, ενεργοποιήστε τον ασφαλειοδιακόπτη και χρησιμοποιήστε το τηλεχειριστήριο ως εξής:

- Πατήστε παρατεταμένα  έως ότου ακουστεί ένα ηχητικό σήμα (μπιπ) από την εσωτερική μονάδα, ενώ το τηλεχειριστήριο είναι ανενεργό.

## Μπροστινό φάνωμα



1. Σηκώστε το μπροστινό φάνωμα μέχρι να ακουστεί ένα "κλικ".
2. Κρατήστε τους πείρους και τραβήξτε το για να το αφαιρέσετε όπως φαίνεται στην παραπάνω εικόνα.
  - Σκουπίστε το με ένα μαλακό, στεγνό πανί ή ξεπλύνετε το με νερό.
  - Μην το αφήνετε να μουλιάσει στο νερό για περισσότερο από δύο ώρες.
  - Αφήστε το να στεγνώσει καλά στη σκιά πριν το τοποθετήσετε ξανά.
3. Τοποθετήστε το μπροστινό φάνωμα ακολουθώντας τη διαδικασία αφαίρεσης με αντίστροφη σειρά. Κλείστε καλά το μπροστινό φάνωμα και πιέστε τα σημεία που σημειώνονται με βέλη.



## Συσκευή καθαρισμού αέρα (Μόνο τύπος VGKP)

### Κάθε 3 μήνες:

- Απομακρύνετε τη σκόνη με ηλεκτρική σκούπα.

### Όταν δεν είναι δυνατή η απομάκρυνση της σκόνης με ηλεκτρική σκούπα:

- Αφήστε το φίλτρο μαζί με το πλαίσιο του να μουλιάσει σε χλιαρό νερό και ξεπλύνετε το.
- Αφού το πλύνετε, αφήστε το να στεγνώσει καλά στη σκιά.

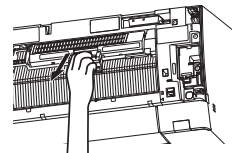

## Φίλτρο καθαρισμού αέρα (Φίλτρο αποκλεισμού ιών, τύπος VGKP: προαιρετικό)

### Κάθε 3 μήνες:

- Απομακρύνετε τη σκόνη με ηλεκτρική σκούπα.

### Όταν δεν είναι δυνατή η απομάκρυνση της σκόνης με ηλεκτρική σκούπα:

- Αφήστε το φίλτρο και το πλαίσιο του να μουλιάσουν σε χλιαρό νερό πριν τα ξεπλύνετε.
- Αφού το πλύνετε, αφήστε το να στεγνώσει καλά σε σκιερό μέρος. Τοποθετήστε όλες τις προεξοχές του φίλτρου αέρα.

### Κάθε χρόνο:

- Για βέλτιστη απόδοση, αντικαθιστάτε το φίλτρο καθαρισμού αέρα με καινούργιο.
- Αριθμός εξαρτημάτων **MAC-2470FT-E**

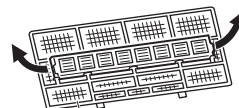

Τραβήξτε το για να το αφαιρέσετε από το φίλτρο αέρα

## ! Σημαντικό

- Καθαρίζετε τακτικά τα φίλτρα για βέλτιστη απόδοση και μείωση της κατανάλωσης ρεύματος.
- Τα βρώμικα φίλτρα προκαλούν συμπύκνωση νερού στο εσωτερικό του κλιματιστικού, η οποία θα συμβάλει στην ανάπτυξη μυκήτων, όπως η μούχλα. Γι' αυτό συστήνεται να καθαρίζετε τα φίλτρα αέρα κάθε 2 εβδομάδες.

# ΚΑΘΑΡΙΣΜΟΣ

Αυτές οι πληροφορίες βασίζονται στον **ΚΑΝΟΝΙΣΜΟ (ΕΕ) Αρ. 528/2012**

ΟΝΟΜΑ ΜΟΝΤΕΛΟΥ	Επεξεργασμένο άρθρο (Ονομασία εξαρτημάτων)	Ενεργές ουσίες (Αρ. CAS)	Ιδιότητα	Οδηγία για χρήση (Πληροφορίες ασφαλούς χειρισμού)
MSZ-AY25/35/42/50VGKP2 MSZ-AY25/35/42/50VGK2	ΦΙΛΤΡΟ	Χλωριούχο διμεθυλοκταδεκυλο [3- (τρι-μεθοξυσιλυλο) προπυλο] αμμώνιο (27668-52-6) Φωσφορικό σύμπλοκο αργύρου-νατρίου-υδρογόνου-ζirkονίου (265647-11-8) 2-οκτυλ-2Η-ισοθειαζολ-3-όνη (OIT) (26530-20-1)	Προστασία κατά των ιών Αντιβακτηριδιακό Αντιμυχλικό	<ul style="list-style-type: none"> <li>• Να χρησιμοποιείτε το προϊόν σύμφωνα με τις υποδείξεις του εγχειριδίου οδηγιών και μόνο για τον σκοπό που προορίζεται.</li> <li>• Μην το τοποθετείτε στο στόμα. Να φυλάσσεται μακριά από παιδιά.</li> </ul>
MAC-2470FT-E	ΦΙΛΤΡΟ	Χλωριούχο διμεθυλοκταδεκυλο [3- (τρι-μεθοξυσιλυλο) προπυλο] αμμώνιο (27668-52-6)	Προστασία κατά των ιών Αντιβακτηριδιακό Αντιμυχλικό	<ul style="list-style-type: none"> <li>• Να χρησιμοποιείτε το προϊόν σύμφωνα με τις υποδείξεις του εγχειριδίου οδηγιών και μόνο για τον σκοπό που προορίζεται.</li> <li>• Μην το τοποθετείτε στο στόμα. Να φυλάσσεται μακριά από παιδιά.</li> </ul>

# ΡΥΘΜΙΣΗ ΔΙΕΠΑΦΗΣ Wi-Fi

Αυτή η διεπαφή Wi-Fi διαβιβάζει τις πληροφορίες κατάστασης και ελέγχει τις εντολές από το MELCloud μέσω σύνδεσης στην εσωτερική μονάδα. Κατεβάστε την εφαρμογή MELCloud. Επισκεφθείτε τον παρακάτω ιστότοπο.  
<https://www.melcloud.com/?qr=1>

EL



Μπροστινό φάνωμα

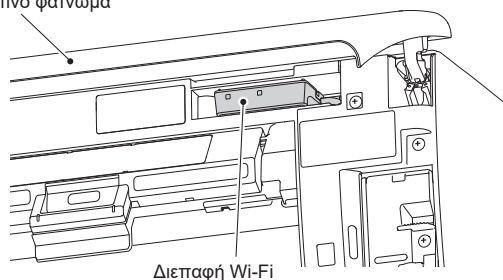

Διεπαφή Wi-Fi

### Σημείωση:

- Ρυθμίστε μια σύνδεση μεταξύ της διεπαφής Wi-Fi και του δρομολογητή.
- Για το Εγχειρίδιο χρήσης MELCloud μεταβείτε στον παρακάτω ιστότοπο.  
<https://www.melcloud.com/Support>

# ΟΤΑΝ ΝΟΜΙΖΕΤΕ ΟΤΙ ΥΠΑΡΧΕΙ ΚΑΠΟΙΟ ΠΡΟΒΛΗΜΑ

Στις παρακάτω περιπτώσεις, διακόψτε τη λειτουργία του κλιματιστικού και συμβουλευτείτε τον αντιπρόσωπό σας.

- Όταν υπάρχει διαρροή νερού από την εσωτερική μονάδα.
- Όταν αναβοσβήνει η ενδεικτική λυχνία λειτουργίας.
- Όταν ο διακόπτης πέφτει συχνά.
- Το σήμα του τηλεχειριστηρίου δεν λαμβάνεται σε χώρο όπου χρησιμοποιείται ηλεκτρονικός λαμπτήρας φθορισμού τύπου ON/OFF (λαμπτήρας φθορισμού με μετασχηματιστή, κλπ.).
- Η λειτουργία του κλιματιστικού προκαλεί παρεμβολές στη ραδιοφωνική ή τηλεοπτική λήψη. Μπορεί να απαιτείται εγκατάσταση ενισχυτή για τη συσκευή που επηρεάζεται.
- Όταν ακούγεται ένας ασυνήθιστος ήχος.
- Όταν διαπιστώνεται τυχόν διαρροή ψυκτικού.

# PRECAUÇÕES DE SEGURANÇA

## Significado dos símbolos apresentados na unidade interior e/ou unidade exterior

	<b>AVISO</b> (Risco de incêndio)	Esta unidade utiliza um refrigerante inflamável. Se ocorrer uma fuga de refrigerante e este entrar em contacto com fogo ou uma peça de aquecimento, irá criar um gás nocivo e existe o risco de incêndio.
	Leia atentamente as INSTRUÇÕES DE OPERAÇÃO antes da utilização.	
	É necessário que o pessoal de assistência técnica leia atentamente as INSTRUÇÕES DE OPERAÇÃO e o MANUAL DE INSTALAÇÃO antes da utilização.	

- Como se utilizam peças giratórias e peças que podem causar choque eléctrico neste produto, certifique-se de que lê estas "Precauções de Segurança" antes de o utilizar.
- As precauções aqui mencionadas são importantes para a segurança, pelo que as deverá cumprir.
- Depois de ler este manual, guarde-o com o manual de instalação num lugar conveniente para facilitar a consulta.
- Wi-Fi® é uma marca comercial registada da Wi-Fi Alliance®.

### Marcas e respectivos significados

- AVISO:** O manuseamento incorrecto pode causar um sério perigo, tal como a morte, ferimentos graves, etc. com uma alta probabilidade.
- CUIDADO:** O manuseamento incorrecto pode causar um sério perigo, dependendo das condições.

### Significado dos símbolos utilizados neste manual





- : Não faça isso de maneira alguma.
- : Certifique-se de que segue a instrução.
- : Nunca insira os dedos, varetas, etc.
- : Nunca pise a unidade interior/exterior e não coloque nada sobre as mesmas.
- : Perigo de choque eléctrico. Tenha cuidado.
- : Certifique-se de que desliga a ficha de alimentação da tomada.
- : Certifique-se de que desliga a unidade.
- : Risco de incêndio.
- : Nunca toque com as mãos molhadas.
- : Nunca borrife água para a unidade.

<b>AVISO</b>	
	<p><b>Não ligue o cabo de alimentação a um ponto intermédio, não utilize uma extensão eléctrica nem ligue vários dispositivos a uma única tomada CA.</b></p> <ul style="list-style-type: none"> <li>• Isto pode provocar sobreaquecimento, um incêndio ou choque eléctrico.</li> </ul> <p><b>Certifique-se de que a ficha de alimentação está limpa e introduza-a totalmente na tomada.</b></p> <ul style="list-style-type: none"> <li>• Uma ficha suja pode provocar um incêndio ou choque eléctrico.</li> </ul> <p><b>Não enrolar, puxe, danifique nem modifique o cabo de alimentação e não aplique calor nem coloque objectos pesados sobre o mesmo.</b></p> <ul style="list-style-type: none"> <li>• Isto pode provocar um incêndio ou choque eléctrico.</li> </ul> <p><b>Não ligue/desligue o disjuntor nem a ficha de alimentação durante o funcionamento.</b></p> <ul style="list-style-type: none"> <li>• Isto pode criar faíscas, que podem provocar um incêndio.</li> <li>• Depois de desligar a unidade interior com o controlo remoto, certifique-se de que desliga o disjuntor ou a ficha de alimentação.</li> </ul> <p><b>Não exponha directamente o seu corpo ao ar frio durante um longo período de tempo.</b></p> <ul style="list-style-type: none"> <li>• Isto pode ser prejudicial para a sua saúde.</li> </ul> <p><b>A unidade não deve ser instalada, mudada de local, desmontada, alterada nem reparada pelo utilizador.</b></p> <ul style="list-style-type: none"> <li>• Um aparelho de ar condicionado incorrectamente manuseado pode provocar um incêndio, um choque eléctrico, ferimentos, uma fuga de água, etc. Consulte o seu revendedor.</li> <li>• Se o cabo de alimentação estiver danificado, tem de ser substituído pelo fabricante ou pelo representante de assistência para evitar situações de perigo.</li> </ul> <p><b>Quando efectuar operações de instalação, reinstalação ou manutenção, certifique-se de que não entra nenhuma substância na unidade para além do refrigerante especificado (R32) no respectivo circuito.</b></p> <ul style="list-style-type: none"> <li>• A presença de substâncias estranhas, tal como ar, pode causar um aumento anormal da pressão ou resultar em explosões ou ferimentos.</li> <li>• A utilização de um refrigerante diferente do indicado para o sistema resultará em falha mecânica, mau funcionamento do sistema ou avaria na unidade. No pior dos cenários, poderá constituir uma ameaça grave à segurança do produto.</li> </ul> <p><b>Este aparelho não se destina a ser utilizado por pessoas (incluindo crianças) com capacidades físicas, sensoriais ou mentais reduzidas, nem por pessoas sem experiência e conhecimentos, salvo se as mesmas forem supervisionadas ou tiverem recebido instruções relativamente à utilização do aparelho pela pessoa responsável pela sua segurança.</b></p> <p><b>As crianças devem ser supervisionadas para garantir que não brincam com o aparelho.</b></p>
	<p><b>Nunca insira os seus dedos, uma vareta nem outros objectos na entrada ou saída de ar.</b></p> <ul style="list-style-type: none"> <li>• Isto pode provocar ferimentos, uma vez que a ventoinha existente no interior roda a altas velocidades durante o funcionamento.</li> </ul>

	<p><b>No caso de uma situação anormal (como cheiro a queimado), interrompa o funcionamento do aparelho de ar condicionado e desligue o disjuntor ou a ficha de alimentação.</b></p> <ul style="list-style-type: none"> <li>• Manter o funcionamento numa situação anormal pode provocar uma avaria, um incêndio ou choque eléctrico. Neste caso, consulte o seu revendedor.</li> </ul>
	<p><b>Se o aparelho de ar condicionado não arrefecer nem aquecer, existe uma possibilidade de fuga de refrigerante. Se for detectada alguma fuga de refrigerante, interrompa as operações, ventile suficientemente a divisão e contacte imediatamente o seu fornecedor. Se a reparação implicar recarregar a unidade com refrigerante, solicite mais informações ao técnico de assistência.</b></p> <ul style="list-style-type: none"> <li>• O refrigerante utilizado no aparelho de ar condicionado não é nocivo. Em condições normais, não existe fuga. No entanto, se ocorrer alguma fuga de refrigerante e este entrar em contacto com fogo ou uma peça de aquecimento como, por exemplo, um termoventilador, um aquecedor a óleo ou um fogão, irá criar um gás nocivo e existe o risco de incêndio.</li> </ul> <p><b>O utilizador nunca deve tentar lavar a unidade interior por dentro. Caso o interior da unidade tenha de ser limpo, contacte o seu revendedor.</b></p> <ul style="list-style-type: none"> <li>• Um detergente inadequado pode provocar danos a material plástico existente no interior da unidade, o que pode resultar numa fuga de água. Caso o detergente entre em contacto com peças eléctricas ou com o motor, pode provocar uma avaria, o aparecimento de fumo ou um incêndio.</li> <li>• O aparelho deve ser armazenado numa divisão onde não existam fontes de ignição em funcionamento contínuo (por exemplo: chamas abertas, um aparelho a gás ou um aquecedor eléctrico em funcionamento).</li> <li>• Tenha em atenção que os refrigerantes podem ser inodoros.</li> <li>• Não utilize meios para acelerar o processo de descongelamento ou para limpar o aparelho diferentes dos recomendados pelo fabricante.</li> <li>• Não fure ou queime.</li> </ul> <p><b>A unidade interior deve ser instalada em divisões que excedam o espaço especificado. Contacte o seu fornecedor.</b></p> <ul style="list-style-type: none"> <li>• AY25/35: 2,0 m<sup>2</sup>, AY42: 2,5 m<sup>2</sup>, AY50: 3,2 m<sup>2</sup></li> </ul>
	<p><b>Este aparelho destina-se a ser utilizado por pessoas com experiência ou formação em lojas, na indústria leve e em quintas, ou a uso comercial por parte de leigos.</b></p>
<b>CUIDADO</b>	
	<p><b>Não toque na entrada de ar nem nas aletas de alumínio da unidade interior/exterior.</b></p> <ul style="list-style-type: none"> <li>• Isto pode provocar ferimentos.</li> </ul> <p><b>Não utilize insecticidas nem sprays inflamáveis na unidade.</b></p> <ul style="list-style-type: none"> <li>• Isto pode provocar um incêndio ou uma deformação da unidade.</li> </ul> <p><b>Não exponha os animais domésticos nem as plantas da casa ao fluxo de ar directo.</b></p> <ul style="list-style-type: none"> <li>• Isto pode provocar ferimentos nos animais domésticos ou danificar as plantas.</li> </ul>

Para utilizar esta unidade correctamente e com segurança, certifique-se de que lê estas instruções de operação antes da utilização.

# PRECAUÇÕES DE SEGURANÇA

	<p><b>Não coloque outros electrodomésticos nem móveis por baixo da unidade interior/exterior.</b></p> <ul style="list-style-type: none"> <li>• Pode cair água da unidade, o que pode causar danos ou uma avaria.</li> </ul>
	<p><b>Não deixe a unidade num suporte de instalação danificado.</b></p> <ul style="list-style-type: none"> <li>• A unidade pode cair e provocar ferimentos.</li> </ul>
	<p><b>Não se coloque em cima de um banco instável para utilizar ou limpar a unidade.</b></p> <ul style="list-style-type: none"> <li>• Isto pode provocar uma queda e ferimentos.</li> </ul>
	<p><b>Não puxe o cabo de alimentação.</b></p> <ul style="list-style-type: none"> <li>• Isto pode partir o núcleo do cabo, o que pode provocar sobreaquecimento ou um incêndio.</li> </ul>
	<p><b>Não carregue nem desmonte as pilhas e não as deite numa fogueira.</b></p> <ul style="list-style-type: none"> <li>• Isto pode provocar fuga nas pilhas, um incêndio ou uma explosão.</li> </ul>
	<p><b>Não utilize a unidade durante mais de 4 horas com uma humidade elevada (80% de humidade relativa ou mais) e/ou quando ficam abertas janelas ou uma porta exterior.</b></p> <ul style="list-style-type: none"> <li>• Se o fizer, a condensação de água formada no aparelho de ar condicionado pode pingar, molhando ou danificando a mobília.</li> <li>• A condensação de água formada no aparelho de ar condicionado pode contribuir para o crescimento de fungos, tais como o bolor.</li> </ul>
	<p><b>Não utilize a unidade para fins específicos, como armazenar alimentos, criar animais, cultivar plantas ou preservar dispositivos de precisão ou objectos de arte.</b></p> <ul style="list-style-type: none"> <li>• Isto pode provocar uma deterioração da qualidade dos objectos ou ser prejudicial para os animais ou plantas.</li> </ul>
	<p><b>Não exponha aparelhos de combustão ao fluxo de ar directo.</b></p> <ul style="list-style-type: none"> <li>• Isto pode provocar uma combustão incompleta.</li> </ul>
	<p><b>Para evitar uma ingestão accidental, nunca coloque pilhas na boca.</b></p> <ul style="list-style-type: none"> <li>• A ingestão das pilhas pode provocar asfixia e/ou envenenamento.</li> </ul>
	<p><b>Antes de limpar a unidade, desligue-a e desligue o disjuntor ou a ficha de alimentação.</b></p> <ul style="list-style-type: none"> <li>• Isto pode provocar ferimentos, uma vez que a ventoinha existente no interior roda a altas velocidades durante o funcionamento.</li> </ul>
	<p><b>Se não pretender utilizar a unidade durante um longo período de tempo, desligue o disjuntor ou a ficha de alimentação.</b></p> <ul style="list-style-type: none"> <li>• A unidade pode acumular sujidade, o que pode provocar sobreaquecimento ou um incêndio.</li> </ul>
	<p><b>Substitua todas as pilhas do controlo remoto por pilhas novas do mesmo tipo.</b></p> <ul style="list-style-type: none"> <li>• Utilizar uma pilha usada juntamente com uma nova pode provocar sobreaquecimento, fugas ou uma explosão.</li> </ul>
	<p><b>Se o líquido das pilhas entrar em contacto com a pele ou roupas, lave-as bem com água limpa.</b></p> <ul style="list-style-type: none"> <li>• Se o líquido das pilhas entrar em contacto com os olhos, lave-os bem com água limpa e procure imediatamente ajuda médica.</li> </ul>
	<p><b>Certifique-se de que a área está bem ventilada quando utilizar a unidade juntamente com um aparelho de combustão.</b></p> <ul style="list-style-type: none"> <li>• Uma ventilação inadequada pode provocar a rarefacção do oxigénio.</li> </ul>
	<p><b>Não utilize o aparelho de ar condicionado depois de aplicar um agente protetor no chão.</b></p> <ul style="list-style-type: none"> <li>• Os componentes do agente protetor podem aderir ao interior da unidade interior, dando origem a fugas de água ou dispersão de gotas de água.</li> </ul>
	<p><b>Desligue o disjuntor se ouvir um trovão e houver a possibilidade de ocorrência de relâmpagos.</b></p> <ul style="list-style-type: none"> <li>• A unidade pode ser danificada em caso de ocorrência de relâmpagos.</li> </ul>
	<p><b>Após utilizar o aparelho de ar condicionado durante várias estações, mande efectuar uma inspecção e manutenção, para além da limpeza normal.</b></p> <ul style="list-style-type: none"> <li>• A sujidade ou pó acumulados na unidade podem originar um odor desagradável, contribuir para o crescimento de fungos, tais como bolor, ou obstruir o canal de drenagem, provocando uma fuga de água na unidade interior. Consulte o seu revendedor para a inspecção e manutenção, que exigem conhecimentos e competências especializados.</li> </ul>
	<p><b>Não mexa nos interruptores com as mãos húmidas.</b></p> <ul style="list-style-type: none"> <li>• Isto pode provocar um choque eléctrico.</li> </ul>
	<p><b>Não limpe o aparelho de ar condicionado com água nem coloque em cima deste objectos que contenham água, como uma jarra com flores.</b></p> <ul style="list-style-type: none"> <li>• Isto pode provocar um incêndio ou choque eléctrico.</li> </ul>
	<p><b>Não se coloque em cima da unidade exterior nem coloque qualquer objecto sobre a mesma.</b></p> <ul style="list-style-type: none"> <li>• Isto pode provocar ferimentos em caso de queda de uma pessoa ou do objecto.</li> </ul>



## ! IMPORTANTE

A utilização de filtros sujos leva à formação de condensação no aparelho de ar condicionado, o que irá contribuir para o crescimento de fungos, tais como o bolor. Por conseguinte, recomenda-se a limpeza dos filtros de ar a cada 2 semanas.

Antes de iniciar o funcionamento, certifique-se de que as palhetas horizontais estão na posição fechada. Se o funcionamento for iniciado quando as palhetas horizontais estiverem na posição aberta, estas poderão não voltar à posição correcta.

## Para instalação

### ! AVISO

	<p><b>Consulte o seu revendedor para instalar o aparelho de ar condicionado.</b></p> <ul style="list-style-type: none"> <li>• Não deve ser instalado pelo utilizador, uma vez que a instalação exige conhecimentos e competências especializados. Um aparelho de ar condicionado incorrectamente instalado pode provocar uma fuga de água, um incêndio ou choque eléctrico.</li> </ul>
	<p><b>Utilize uma fonte de alimentação exclusiva para o aparelho de ar condicionado.</b></p> <ul style="list-style-type: none"> <li>• Uma fonte de alimentação não exclusiva poderá provocar sobreaquecimento ou um incêndio.</li> </ul>
	<p><b>Não instale a unidade em locais onde haja a possibilidade de ocorrência de fugas de gás inflamável.</b></p> <ul style="list-style-type: none"> <li>• Se ocorrer uma fuga de gás e acumulação do mesmo em redor da unidade exterior, pode provocar uma explosão.</li> </ul>
	<p><b>Ligue correctamente a unidade à terra.</b></p> <ul style="list-style-type: none"> <li>• Não ligue o fio de terra a um tubo de gás, tubo de água, haste de pára-raios ou fio de terra de um telefone. Uma ligação incorrecta à terra pode provocar um choque eléctrico.</li> </ul>

### ! CUIDADO

	<p><b>Instale um disjuntor de fuga à terra consoante o local de instalação do aparelho de ar condicionado (como em áreas muito húmidas).</b></p> <ul style="list-style-type: none"> <li>• Se não instalar um disjuntor de fuga à terra, pode provocar um choque eléctrico.</li> </ul>
	<p><b>Certifique-se de que a água de drenagem é correctamente drenada.</b></p> <ul style="list-style-type: none"> <li>• Se o canal de drenagem for inadequado, pode cair água da unidade interior/exterior, molhando e danificando a mobília.</li> </ul>





#### No caso de uma situação anormal

Pare imediatamente de utilizar o aparelho de ar condicionado e consulte o seu revendedor.

## Para a interface Wi-Fi

### ! AVISO

(Um manuseamento incorreto pode ter consequências graves, incluindo ferimentos graves ou morte.)

	<p><b>Este aparelho pode ser utilizado por crianças com idade a partir dos 8 anos e por pessoas com capacidades físicas, sensoriais ou mentais reduzidas, ou sem experiência e conhecimentos, se forem supervisionadas ou tiverem recebido instruções relativamente à utilização do aparelho em segurança e compreendam os perigos envolvidos.</b></p> <p><b>As crianças não devem brincar com o aparelho. A limpeza e manutenção pelo utilizador não devem ser realizadas por crianças sem supervisão.</b></p> <p><b>Não utilize a interface Wi-Fi próximo de equipamento médico eléctrico ou de pessoas portadoras de um dispositivo médico como, por exemplo, um pacemaker cardíaco ou um cardioversor-desfibrilador implantável.</b></p> <ul style="list-style-type: none"> <li>• Poderá provocar um acidente devido a um mau funcionamento do equipamento ou dispositivo médico.</li> </ul>
	<p><b>Não instale a interface Wi-Fi próximo de dispositivos de controlo automático como, por exemplo, portas automáticas ou alarmes contra incêndios.</b></p> <ul style="list-style-type: none"> <li>• Poderá provocar acidentes devido a problemas de funcionamento.</li> </ul>
	<p><b>Não toque na interface Wi-Fi com as mãos molhadas.</b></p> <ul style="list-style-type: none"> <li>• Poderá provocar danos no dispositivo, choque eléctrico ou incêndio.</li> </ul>
	<p><b>Nunca borrife água para a interface Wi-Fi nem a utilize numa casa de banho.</b></p> <ul style="list-style-type: none"> <li>• Poderá provocar danos no dispositivo, choque eléctrico ou incêndio.</li> </ul>
	<p><b>Se a interface Wi-Fi cair, ou o suporte ou cabo ficar danificado, desligue a ficha de alimentação ou o disjuntor.</b></p> <ul style="list-style-type: none"> <li>• Poderá provocar um incêndio ou choque eléctrico. Neste caso, consulte o seu revendedor.</li> </ul>

### ! CUIDADO

(Um manuseamento incorreto pode ter consequências, incluindo ferimentos ou danos nas instalações.)

	<p><b>Não suba para umas escadas (ou semelhante) instáveis para montar ou limpar a interface Wi-Fi.</b></p> <ul style="list-style-type: none"> <li>• Poderá provocar ferimentos se cair.</li> </ul>
	<p><b>Não utilize a interface Wi-Fi próximo de outros dispositivos sem fios, micro-ondas, telefones sem fios ou aparelhos de fax.</b></p> <ul style="list-style-type: none"> <li>• Poderá provocar problemas de funcionamento.</li> </ul>

# ELIMINAÇÃO



Fig. 1

Quando as pilhas estão incluídas:  
 • Para deitar fora este produto, consulte o seu revendedor.

## Observação:

Este símbolo destina-se apenas aos países da U.E. Este símbolo encontra-se em conformidade com a Informação do Artigo 14 da diretiva 2012/19/UE para utilizadores e Anexo IX, e/ou com a Informação do Artigo 74 do regulamento 2023/1542 (UE) para utilizadores finais e Anexo VI.

O seu produto MITSUBISHI ELECTRIC foi concebido e produzido com materiais e componentes de alta qualidade que podem ser reciclados e/ou reutilizados.

Este símbolo significa que o equipamento eléctrico e electrónico, as baterias e os acumuladores, no final da sua vida útil, devem ser deitados fora separadamente do lixo doméstico.

Se houver um símbolo químico impresso por baixo do símbolo mostrado (Fig. 1), o símbolo químico indica que a bateria ou acumulador contém metais pesados numa determinada concentração. Isto aparecerá indicado da maneira seguinte: Hg: mercúrio (0,0005%), Cd: cádmio (0,002%), Pb: chumbo (0,004%)

Na União Europeia existem sistemas de recolha separados para produtos eléctricos e electrónicos, baterias e acumuladores usados.

Por favor, entregue este equipamento, as baterias e os acumuladores correctamente, no seu ponto local de recolha/reciclagem.

Por favor, ajude-nos a conservar o ambiente em que vivemos!

# DESIGNAÇÃO DAS PEÇAS

## Unidade interior

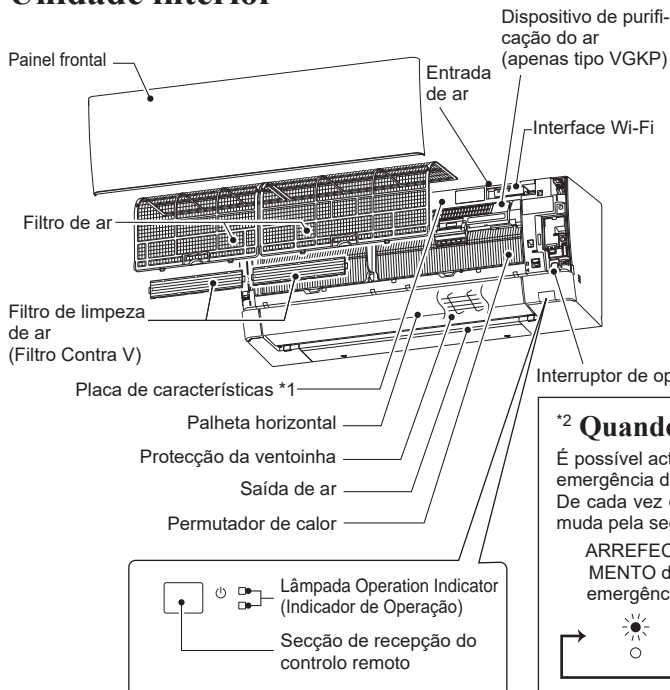

## Unidade exterior

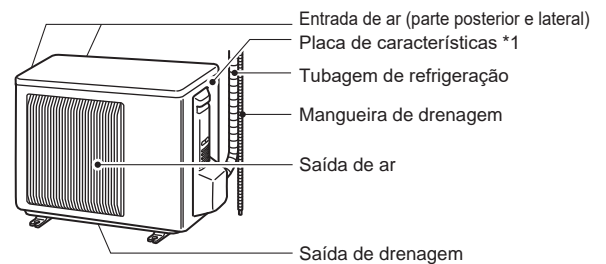

O aspecto das unidades exteriores pode variar.

\*1 O ano e o mês de fabrico estão indicados na placa de características.

### \*2 Quando não puder utilizar o controlo remoto...

É possível activar a operação de emergência (E.O. SW) premindo o interruptor de operação de emergência da unidade interior. De cada vez que prime o interruptor de operação de emergência (E.O. SW), o funcionamento muda pela seguinte ordem:

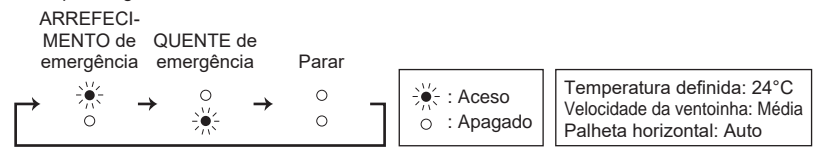

# PREPARAÇÃO ANTES DA OPERAÇÃO

Antes de utilizar: introduza a ficha de alimentação na tomada e/ou ligue o disjuntor.

## Instalação das pilhas do controlo remoto

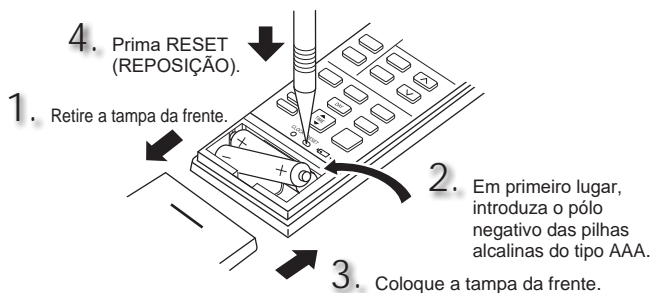

## Definição da hora actual

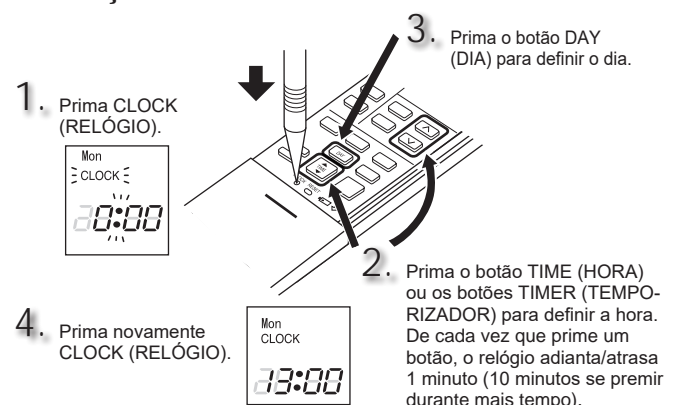

# PREPARAÇÃO ANTES DA OPERAÇÃO

## Controlo remoto

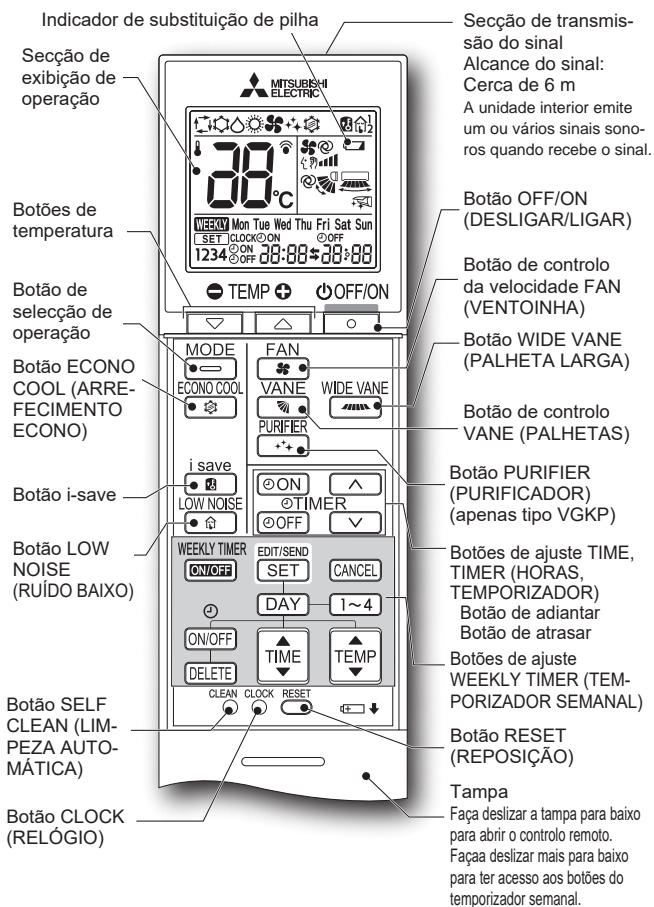

OFF/ON Botão OFF/ON (DESLIGAR/LIGAR)

MODE Botão de selecção de operação

(AUTO) (ARREFECIMENTO) (DESUMIDIFICAÇÃO) (QUENTE) (VENTOINHA)

Botões de temperatura

De cada vez que prime o botão, aumenta ou diminui 1°C à temperatura.

FAN Botão de controlo da velocidade FAN (VENTOINHA)

(AUTO) (Silencioso) (Baixa) (Média) (Alta) (Muito Alta)

WIDE VANE Botão de controlo do fluxo de ar esquerda-direita

(OSCILAÇÃO)

VANE Botão de controlo do fluxo de ar cima-baixo

(AUTO) (1) (2) (3) (4) (5) (OSCILAÇÃO)

ECONO COOL Botão ECONO COOL (ARREFECIMENTO ECONO)

A temperatura definida e a direcção do fluxo de ar são alteradas automaticamente por um microprocessor.

i save Botão i-save

Uma função de reposição simplificada permite recuperar a definição preferida (predefinida) premindo apenas o botão . Prima novamente o botão para voltar à definição anterior num instante.

LOW NOISE Botão LOW NOISE MODE (MODO RÚIDO BAIXO)

A operação LOW NOISE MODE (MODO RÚIDO BAIXO) diminui o nível de ruído da unidade exterior.  
A operação LOW NOISE MODE (MODO RÚIDO BAIXO) tem 2 modos. A operação no Mode 2 (Modo 2) é mais silenciosa do que no Mode 1 (Modo 1).



PURIFIER Botão de PURIFICADOR DO AR <apenas tipo VGKP>

Na operação AIR PURIFYING (PURIFICAÇÃO DO AR), o dispositivo incorporado da unidade interior reduz fungos, vírus, bolor e alérgenos existentes no ar.

### Botão de ajuste TIME, TIMER (HORAS, TEMPORIZADOR) — Adiantar/atrasar a hora

(Temporizador de LIGAR) : A unidade irá LIGAR à hora definida.

(Temporizador de DESLIGAR): A unidade irá DESLIGAR à hora definida.

Prima (adiantar) e (atrasar) para definir a hora do temporizador.

### Botões de ajuste WEEKLY TIMER (TEMPORIZADOR SEMANAL) —

Prima para entrar no modo de definição do temporizador semanal.

Prima e para seleccionar a definição do dia e do número.



Prima , e para definir LIGAR/DESLIGAR (ON/OFF), a hora e a temperatura.

Prima para concluir e transmitir a definição do temporizador semanal.

Prima para ligar o temporizador semanal. ( acende.)

Prima novamente para desligar o temporizador semanal. ( apaga.)

# LIMPEZA

## Instruções:

- Desligue a alimentação eléctrica ou o disjuntor antes de limpar a unidade.
- Tenha cuidado para não tocar com as mãos nas peças metálicas.
- Não utilize benzina, diluente, pó de polimento nem insecticidas.
- Quando a sujidade for notória, lave com detergente para a louça neutro diluído em água morna, conforme a concentração especificada e, em seguida, limpe o detergente com uma toalha húmida.
- Não utilize uma escova de esfregar, uma esponja áspera ou algo semelhante.
- Não embeba nem enxague a palheta horizontal.
- Não utilize água com uma temperatura superior a 50°C.
- Não exponha as peças à luz solar directa, ao calor ou ao fogo para secar.
- Não aplique força excessiva sobre a ventoinha pois esta poderá partir ou rachar.

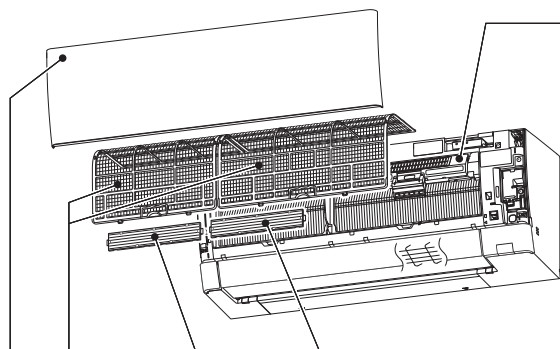

## Filtro de ar (Filtro de purificação do ar)

### Quando é altura de limpar o filtro

A lâmpada do indicador de operação pisca quando a operação inicia e para, o que significa que o filtro precisa de ser limpo.

- Utilize um aspirador para remover a sujidade ou lave com água.
- Depois de lavar com água, deixe secar bem à sombra.

### Após a limpeza do filtro

Para repor a intermitência da lâmpada do indicador de operação, ligue o disjuntor e utilize um controlo remoto da seguinte forma.

- Mantenha premido  até a unidade interior emitir um sinal sonoro enquanto o controlo remoto está desligado.

## Dispositivo de purificação do ar (apenas tipo VGKP)

A cada 3 meses:

- Utilizar um aspirador para remover a sujidade.

Quando não for possível remover a sujidade com um aspirador:

- Coloque o filtro e a respectiva estrutura em água morna e lave-os.
- Depois de lavar, deixe secar bem à sombra.

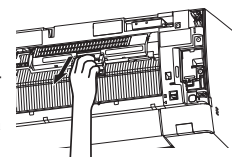

## Filtro de limpeza de ar (Filtro Contra V, Tipo VGKP: opção)

A cada 3 meses:

- Utilizar um aspirador para remover a sujidade.

Quando não for possível remover a sujidade com um aspirador:

- Coloque o filtro e a respectiva estrutura em água morna antes de os limpar.
- Depois de lavar, deixe secar bem à sombra. Instale todos os retentores do filtro de ar.

Anualmente:

- Substituir por um novo filtro de limpeza de ar para um óptimo desempenho.
- Referência **MAC-2470FT-E**

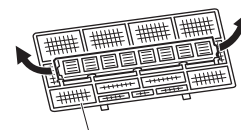

Puxe para separar do filtro de ar

## Painel frontal

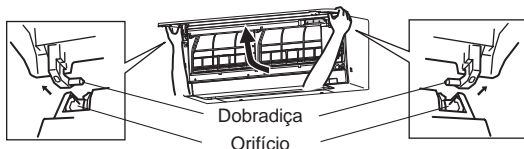

1. Levante o painel frontal até ouvir um "estalido".
2. Segure pelas dobradiças e puxe para retirar conforme ilustrado na figura anterior.
  - Limpe com um pano suave seco ou lave com água.
  - Não deixe em água durante mais de duas horas.
  - Deixe secar bem à sombra antes de instalar.
3. Instale o painel frontal efectuando o procedimento de remoção pela ordem inversa. Feche bem o painel frontal e exerça pressão nas posições indicadas pelas setas.



### Importante

- **Limpe os filtros regularmente para um melhor desempenho e para reduzir o consumo de energia.**
- **A utilização de filtros sujos leva à formação de condensação no aparelho de ar condicionado, o que irá contribuir para o crescimento de fungos, tais como o bolor. Por conseguinte, recomenda-se a limpeza dos filtros de ar a cada 2 semanas.**

# LIMPEZA

Estas informações baseiam-se no **REGULAMENTO (UE) Nº 528/2012**

NOME DO MODELO	Artigo tratado (Nome das peças)	Substâncias activas (Nº CAS)	Propriedade	Instruções de utilização (Informações de manuseamento seguro)
MSZ-AY25/35/42/50VGKP2 MSZ-AY25/35/42/50VGK2	FILTRO	Cloreto de dimetiloctadecil [3-(trimetoxisilil)propil]amónio (27668-52-6) Hidrogenozirconiofosfato de prata e sódio (265647-11-8) 2-octil-2H-isotiazol-3-ona (OIT) (26530-20-1)	Antivírus Antibacteriano Anti-mofo	<ul style="list-style-type: none"> <li>Utilize este produto de acordo com as indicações do manual de instruções e apenas para o fim a que se destina.</li> <li>Não coloque na boca. Mantenha afastado das crianças.</li> </ul>
MAC-2470FT-E	FILTRO	Cloreto de dimetiloctadecil [3-(trimetoxisilil)propil]amónio (27668-52-6)	Antivírus Antibacteriano Anti-mofo	<ul style="list-style-type: none"> <li>Utilize este produto de acordo com as indicações do manual de instruções e apenas para o fim a que se destina.</li> <li>Não coloque na boca. Mantenha afastado das crianças.</li> </ul>

# CONFIGURAÇÃO DA INTERFACE Wi-Fi

Esta interface Wi-Fi transmite informações de estado e permite controlar os comandos a partir do MELCloud estabelecendo ligação com a unidade interior.

Descarregue a aplicação MELCloud. Aceda ao site indicado em seguida.  
<https://www.melcloud.com/?qr=1>

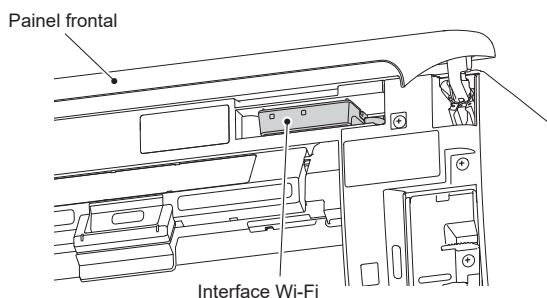

## Observação:

- Configure uma ligação entre a interface Wi-Fi e o encaminhador (router).
- Para obter o Manual do Utilizador do MELCloud, aceda ao site indicado em seguida.  
<https://www.melcloud.com/Support>



# QUANDO ACHAR QUE OCORREU UM PROBLEMA

**Nos casos seguintes, pare de utilizar o aparelho de ar condicionado e consulte o seu revendedor:**

- Quando há uma fuga de água ou pinga água da unidade interior.
- Quando a lâmpada Operation Indicator (Indicador de Operação) estiver intermitente.
- Quando o disjuntor disparar frequentemente.
- O sinal do controlo remoto não é recebido numa divisão onde seja utilizada uma lâmpada fluorescente electrónica (lâmpada fluorescente do tipo inversor, etc.).
- O funcionamento do aparelho de ar condicionado interfere com a recepção do sinal de rádio ou de televisão. Pode ser necessário um amplificador para o aparelho afectado.
- Quando ouvir um som anómalo.
- Quando detectar uma fuga de refrigerante.



# ИНСТРУКЦИИ ЗА БЕЗОПАСНОСТ

## Значения на символите, показани на вътрешното тяло и/или на външното тяло











	<b>ПРЕДУПРЕЖДЕНИЕ</b> (Опасност от пожар)	Това тяло използва запалим хладилен агент. Ако има изтичане на хладилен агент и той влезе в контакт с огън или нагревателна част, това ще създаде вреден газ и има опасност от пожар.
	Преди работа прочетете внимателно РЪКОВОДСТВОТО ЗА ЕКСПЛОАТАЦИЯ.	
	Обслужващият персонал е задължен да прочете внимателно РЪКОВОДСТВОТО ЗА ЕКСПЛОАТАЦИЯ и РЪКОВОДСТВОТО ЗА МОНТАЖ преди работа.	





- Поради наличието на въртящи се части и компоненти в уреда, които могат да предизвикат токов удар, преди работа внимателно прочетете настоящите Инструкции за безопасност.
- Посочените по-долу предупреждения са важни за Вашата безопасност и е необходимо да ги спазвате.
- След като се запознаете с ръководството, го запазете заедно с Ръководство за монтаж и го дръжте на място, удобно за бъдещи справки.
- Wi-Fi® е регистрирана търговска марка на Wi-Fi Alliance®.





### Знаци и техните значения

-  **ПРЕДУПРЕЖДЕНИЕ:** При неправилна експлоатация на този продукт има голяма вероятност да се стигне до сериозни последици за Вашето здраве, наранявания и др. или дори смърт.
-  **ВНИМАНИЕ:** При неправилна експлоатация може да възникнат опасности, в зависимост от условията.





### Значение на символите, използвани в това ръководство

-  : В никакъв случай не правете това.
-  : Следвайте инструкциите.
-  : Забранява се пипането с пръсти, вмъкването на продълговати предмети и др.
-  : Забранява се стъпването върху вътрешното/външното тяло, както и поставянето на каквито и да било предмети върху тях.
-  : Опасност от токов удар. Бъдете внимателни.
-  : Уверете се, че сте изключили щепсела на захранването от контакта.
-  : Уверете се, че сте изключили захранването.
-  : Опасност от пожар.
-  : Никога не докосвайте с мокри ръце.
-  : Никога не пръскайте с вода устройството.

 <b>ПРЕДУПРЕЖДЕНИЕ</b>	
	<p>Не свързвайте захранващия кабел към разклонител или удължител, както и множество електрически уреди към един захранващ мрежов контакт.</p> <ul style="list-style-type: none"> <li>• Това може да предизвика прегряване, пожар или токов удар.</li> </ul>
	<p>Уверете се, че щепселът на захранващия кабел е чист и го пхнете докрай в контакта.</p> <ul style="list-style-type: none"> <li>• Замърсеният щепсел може да предизвика пожар или токов удар.</li> </ul>
	<p>Не навивайте, дърпайте, повредявайте или изменяйте захранващия кабел. Не го подлагайте на топлина и не поставяйте върху него тежки предмети.</p> <ul style="list-style-type: none"> <li>• Това може да предизвика пожар или токов удар.</li> </ul>
	<p>По време на работа се забранява изключването/включването на прекъсвача или изваждането/свързването на щепсела от захранването.</p> <ul style="list-style-type: none"> <li>• Това може да доведе до пожар в следствие на искри.</li> <li>• След като вътрешното тяло е изключено от дистанционното управление, не забравяйте да изключите прекъсвача или да извадите захранващия кабел.</li> </ul>
	<p>Не излагайте тялото си продължително време на директното въздействие на студената струя въздух.</p> <ul style="list-style-type: none"> <li>• Това може да окаже неблагоприятно въздействие върху здравето Ви.</li> </ul>
	<p>Уредът не трябва да се инсталира, премества, демонтира, изменя или ремонтира от потребителя.</p> <ul style="list-style-type: none"> <li>• Неправилно инсталираният или обслужван климатик може да предизвика пожар, токов удар, нараняване или теч на вода и др. Консултирайте се със своя дилър.</li> <li>• Ако захранващият кабел е повреден, той трябва да се замени от производителя или от негов сервизен агент, за да се избегнат рискови ситуации.</li> </ul>
	<p>При монтаж, преместване, или обслужване на уреда, уверете се, че никое друго вещество освен указаният хладилен агент (R32) не влиза в охладителната верига.</p> <ul style="list-style-type: none"> <li>• Всяко наличие на чуждо тяло, като въздух, може да доведе до прекомерно повишаване на налягането, което да причини експлозия или нараняване.</li> <li>• Употребата на хладилен агент, различен от определения за системата, ще причини механична повреда, неизправност или повреда на тялото. В най-лошия случай това може да доведе до сериозна пречка за осигуряване на безопасността на продукта.</li> </ul>
	<p>Този уред не е предназначен за използване от лица (включително деца) с ограничени физически, сетивни или умствени способности, или с недостатъчен опит и знания, освен ако те не са наблюдавани или инструктирани относно използването на уреда от лице, отговорно за тяхната безопасност.</p>
	<p>Да не се позволява на деца да играят с устройството.</p>
	<p>Не пъхайте пръстите си или каквито и да било продълговати предмети в отворите за входящ или изходящ въздух.</p> <ul style="list-style-type: none"> <li>• Това може да доведе до нараняване, тъй като по време на работа вентилаторът се върти с висока скорост.</li> </ul>
	

	<p>В случай, че забележите някакви необичайни признаци (при миризма на изгоряло например), спрете климатика и издърпайте щепсела на захранващия кабел от контакта или изключете прекъсвача.</p> <ul style="list-style-type: none"> <li>• Продължаването на експлоатацията на климатика при възникнало аномално състояние може да доведе до повреда, пожар или токов удар. В такива случаи се обърнете към своя дилър.</li> </ul>
	<p>В случай, че климатикът не охлажда или отоплява, е възможно това да се дължи на изтичане на хладилен агент. Ако откриете теч на хладилен агент, спрете работата, добре проветрете помещението и се консултирайте с вашия дилър веднага. В случай че ремонтът изисква презареждане с хладилен агент, за подробна информация се обърнете към сервизните техници.</p> <ul style="list-style-type: none"> <li>• Хладилният агент, зареден в климатика, не е вреден. Той не изтича при нормални обстоятелства. Въпреки това, ако има изтичане на хладилен агент и той влезе в контакт с огън или нагревателна част на вентилаторна печка, керосинова печка или готварска печка, това ще създаде вреден газ и има опасност от пожар.</li> </ul>
	<p>Не се опитвайте сами да миете вътрешното тяло. Ако вътрешността на уреда се нуждае от почистване свържете се със своя дилър.</p> <ul style="list-style-type: none"> <li>• Употребата на неподходящ препарат може да причини увреждане на пластмасовия материал в устройството, което може да доведе до изтичане на вода. Ако препаратът влезе в контакт с електрически части или с двигателя, това ще доведе до неизправност, дим или пожар.</li> <li>• Уредът трябва да се съхранява в помещение без постоянно действащи източници на запалване (напр. открити пламъци, работещ газова уред или работещ електрически нагревател).</li> <li>• Имайте предвид, че хладилните агенти може да не съдържат миризма.</li> <li>• Не използвайте средства за ускоряване на процеса на размразяване или за почистване на уреда, различни от тези, препоръчани от производителя.</li> <li>• Не пробивайте и не изгаряйте.</li> </ul>
	<p>Вътрешното тяло трябва да се монтира в помещения, които надвишават даденото подово пространство. Моля, консултирайте се с вашия дилър.</p> <ul style="list-style-type: none"> <li>• AY25/35: 2,0 m<sup>2</sup>, AY42: 2,5 m<sup>2</sup>, AY50: 3,2 m<sup>2</sup></li> </ul>
	<p>Този уред е предназначен за използване от експерти или обучени потребители в магазини, в леката промишленост и във ферми, или за търговска употреба от неспециалисти.</p>
 <b>ВНИМАНИЕ</b>	
	<p>Не докосвайте входните отвори за въздух или алуминиевите ребра на вътрешното/външното тяло.</p> <ul style="list-style-type: none"> <li>• Това може да доведе до нараняване.</li> </ul>
	<p>Не използвайте инсектициди или запалителни спрейове върху уреда.</p> <ul style="list-style-type: none"> <li>• Това може да доведе до пожар или деформация на уреда.</li> </ul>
	<p>Не излагайте домашни любимци или растения на прякото въздействие на въздушната струя.</p> <ul style="list-style-type: none"> <li>• Това може да доведе до заболяване на растенията или животните.</li> </ul>

# ИНСТРУКЦИИ ЗА БЕЗОПАСНОСТ

	<p><b>Не поставяйте електроуреди или мебели под вътрешното/външното тяло.</b></p> <ul style="list-style-type: none"> <li>От телата може да прокапе вода, която да доведе до повреда или неизправност.</li> </ul>
	<p><b>Не оставяйте уреда върху повредена инсталационна стойка.</b></p> <ul style="list-style-type: none"> <li>Уредът може да падне и да причини нараняване.</li> </ul>
	<p><b>Не стъпвайте върху нестабилна плоскост за обслужване или почистване на уреда.</b></p> <ul style="list-style-type: none"> <li>В случай на падане можете да получите наранявания.</li> </ul>
	<p><b>Не дърпайте захранващия кабел.</b></p> <ul style="list-style-type: none"> <li>Това може да предизвика разкъсване на проводника на кабела и да доведе до прегряване или пожар.</li> </ul>
	<p><b>Не зареждайте или разглобявайте батериите и не ги изхвърляйте в огън.</b></p> <ul style="list-style-type: none"> <li>Това може да доведе до протичане на батериите, да причини пожар или експлозия.</li> </ul>
	<p><b>Не оставяйте уреда да работи над 4 часа в условия на висока влажност (80% относителна влажност или повече), например при отворена врата или прозорец.</b></p> <ul style="list-style-type: none"> <li>Кондензираната вода в климатика може да започне да капе и да причини овлажняване или повреда на мебелите.</li> <li>Кондензацията на вода в климатика може да доведе до развитието на гъбички, като мухъл.</li> </ul>
	<p><b>Не използвайте уреда за специализирани цели като съхранение на хранителни продукти, отглеждане на животни, растения, опазване на прецизна апаратура или произведения на изкуството.</b></p> <ul style="list-style-type: none"> <li>Това може да доведе до влошаване на качеството или неблагоприятно въздействие върху животни и растения.</li> </ul>
	<p><b>Не излагайте съоръжения, използващи процеси на горене, на прякото въздействие на въздушна струя.</b></p> <ul style="list-style-type: none"> <li>Това може да доведе до непълно изгаряне.</li> </ul>
	<p><b>При никакви обстоятелства не поставяйте батериите в устата си, за да не ги погълнете.</b></p> <ul style="list-style-type: none"> <li>Това може да доведе до задавяне и/или натравяне.</li> </ul>
	<p><b>Преди почистване на уреда е необходимо да го изключите, да издърпате захранващия щепсел от контакта или да поставите прекъсвача в положение ИЗКЛ.</b></p> <ul style="list-style-type: none"> <li>Това може да доведе до нараняване, тъй като по време на работа вентилаторът се върти с висока скорост.</li> </ul>
	<p><b>Когато уредът няма да бъде използван за продължителен период от време, издърпайте захранващия щепсел от контакта или поставете прекъсвача в положение ИЗКЛ.</b></p> <ul style="list-style-type: none"> <li>Уредът може да акумулира замърсявания, които да причинят прегряване или пожар.</li> </ul>
	<p><b>Винаги заменяйте едновременно всички батерии на дистанционното управление с нови батерии от един и същи тип.</b></p> <ul style="list-style-type: none"> <li>Едновременното използване на стари и нови батерии може да предизвика прегряване, теч или експлозия.</li> </ul>
	<p><b>В случай на контакт на течност от батерията с кожата или дрехите е необходимо замърсяването да се отмие с обилно количество вода.</b></p> <ul style="list-style-type: none"> <li>В случай на контакт на течност от батерията с очите е необходимо те да се изплакнат с обилно количество чиста вода и незабавно да се потърси лекарска помощ.</li> </ul>
	<p><b>При съвместна работа на уреда с апарат, използващ процес на горене, вземете мерки за доброто проветряване на помещението.</b></p> <ul style="list-style-type: none"> <li>Лошата вентилация може да доведе до понижаване на концентрацията на кислород.</li> </ul>
	<p><b>Не включвайте климатика след нанасяне на защитен препарат върху пода.</b></p> <ul style="list-style-type: none"> <li>Компонентите в защитния препарат може да проникнат във вътрешността на вътрешното тяло, което да доведе до изтичане на вода или поява на пръски влага.</li> </ul>
	<p><b>В случай че чуете звука на гръмотевици или има опасност от светкавица, поставете прекъсвача в положение ИЗКЛ.</b></p> <ul style="list-style-type: none"> <li>Токовият удар от светкавицата може да повреди уреда.</li> </ul>
	<p><b>След като климатикът е използван в продължение на няколко сезона, в допълнение на обичайните процедури за почистване, извършете проверка и обслужване.</b></p> <ul style="list-style-type: none"> <li>Замърсяване или прах в уреда могат причинят неприятен мирис и да допринесат за развитието на гъбички, както и да запушат канала за оттичане и да причинят изтичане на вода от вътрешното тяло. Консултирайте се със своя дилър за проверка и поддръжка, която изисква специализирани знания и умения.</li> </ul>
	<p><b>Не работете с прекъсвачелите с мокри ръце.</b></p> <ul style="list-style-type: none"> <li>Това може да доведе до токов удар.</li> </ul>
	<p><b>Не почиствайте климатика с вода и не поставяйте върху него съдове с вода, като вази например.</b></p> <ul style="list-style-type: none"> <li>Това може да предизвика пожар или токов удар.</li> </ul>
	<p><b>Не стъпвайте и не поставяйте предмети върху външното тяло.</b></p> <ul style="list-style-type: none"> <li>В случай че Вие или предметът паднете, е възможно да получите наранявания.</li> </ul>

## ВАЖНО

Мръсните филтри водят до конденз в климатика, което допринася за развитието на гъбички, като мухъл. Затова се препоръчва филтрите да се почистват на всеки 2 седмици.

Преди започване на работа се уверете, че хоризонталните ламели са в затворено положение. Ако системата се включи, докато хоризонталните ламели са в отворено положение, те може да не се върнат в правилната позиция.

## За инсталиране

### ПРЕДУПРЕЖДЕНИЕ

 За инсталиране на климатика се обърнете към своя дилър.

- Инсталацията на климатика изисква специализирани познания и умения, поради което тя не може да бъде извършена от потребителя. Неправилно инсталираният климатик може да предизвика течове на вода, пожар или токов удар.

**Осигурете електрозахранване, специално предназначено за климатика.**

- Захранване, което не е специално предназначено за климатика, може да предизвика прегряване или пожар.

**Не инсталирайте уреда в участъци, в които е възможно изтичане на възпламеним газ.**

- В случай че изтече газ, той се натрупва по цялото външно тяло и така може да се получи експлозия.

 **Правилно заземете уреда.**

- Не свързвайте заземяването към газопроводи, водопроводи, гръмоотводи или към заземителни кабели на телефонната мрежа. Неправилното заземяване може да доведе до токов удар.

### ВНИМАНИЕ

 **Инсталирайте дефектнококова защита, в зависимост от мястото, където ще бъде монтиран климатикът (например в участъци с висока влажност).**

- В случай че не бъде инсталирана дефектнококова защита, може да се получи токов удар.

**Уверете се, че всичката вода се оттича правилно през отводнителния канал.**

- При неправилно изграден отводнителен канал, водата може да прокапе от външното/вътрешното тяло, вследствие на което да овлажни и повреди мебелите.

#### При аномално състояние

Незабавно спрете климатика и се свържете със своя дилър.

## За Wi-Fi интерфейс

### ПРЕДУПРЕЖДЕНИЕ

(Неправилната работа с устройството може да доведе до сериозни последици, включително тежки наранявания или смърт.)

 Това устройство може да се използва от деца на възраст над 8 години, включително и лица с намалени физически, сетивни или умствени способности или липса на опит и знания, ако са под наблюдение или са инструктирани относно използването на устройството по безопасен начин и разбират възможните опасности.

**Деца не бива да играят с устройството. Почистването и потребителската поддръжка не бива да се извършват от деца без надзор.**

**Не използвайте Wi-Fi интерфейса близо до медицинско електрическо оборудване или до хора с поставено медицинско изделие, като например сърдечен пейсмейкър или имплантируем кардиовертер-дефибрилатор.**

- Това може да доведе до злополука поради неизправна работа на медицинското оборудване или изделие.

**Не монтирайте Wi-Fi интерфейса близо до устройства с автоматично управление, като например автоматични врати или пожароизвестителни системи.**

- Това може да доведе до злополуки вследствие на неизправно функциониране.

 **Не докосвайте Wi-Fi интерфейса с мокри ръце.**

- Това може да доведе до повреда на устройството, токов удар или пожар.

 **Не пръскайте с вода Wi-Fi интерфейса и не го използвайте в баня.**

- Това може да доведе до повреда на устройството, токов удар или пожар.

 **Ако Wi-Fi интерфейсът падне или държачът или кабелът се повредят, извадете щепсела на захранването от електрически контакт или изключете прекъсвача.**

- Това може да предизвика пожар или токов удар. В такива случаи се обърнете към своя търговец.

### ВНИМАНИЕ

(Неправилната работа може да доведе до последици, включително нараняване или щети по сградата.)

 **Не стъпвайте върху нестабилни степенки, за да настроите или почиствате Wi-Fi интерфейса.**

- Ако паднете, може да се нараните.

**Не използвайте Wi-Fi интерфейса близо до други безжични устройства, микровълнови фурни, безжични телефони или факс машини.**

- Това може да доведе до неизправности.

# ИЗХВЪРЛЯНЕ



Фиг. 1

Когато има включени батерии;

- Преди да изхвърлите този продукт, се консултирайте със своя търговец.

## Забележка:

Този символ се отнася само за страните от Европейския съюз.

Този символ е в съответствие с Директива 2012/19/ЕС, член 14 „Информация за потребителите“ и приложение IX и/или с Регламент (ЕС) 2023/1542, член 74 „Информация за крайните потребители“ и приложение VI.

Вашият уред MITSUBISHI ELECTRIC е проектиран и произведен с висококачествени материали и елементи, които могат да се рециклират и/или да се използват отново.

Този символ означава, че електрическото и електронното оборудване, батерии и акумулатори, които не могат да се употребяват повече и „животът им е изтекъл“, трябва да се изхвърлят отделно от Вашия битов отпадък. Ако химично обозначение е отпечатано под символа (Фиг. 1), то означава, че батерията или акумулаторът съдържа тежък метал с определена концентрация. Това ще бъде посочено по следния начин: Hg: живак (0,0005%), Cd: кадмий (0,002%), Pb: олово (0,004%)

В страните от Европейския съюз има системи за разделно събиране на употребявани електрически и електронни продукти, батерии и акумулатори. Моля, изхвърлете това оборудване, батерии и акумулатори във вашето местно сметище за събиране/рециклиране на отпадъци.

Призоваваме Ви да запазим планетата чиста – тя е нашият дом!

# ОПИСАНИЕ НА ЧАСТИТЕ

## Вътрешно тяло

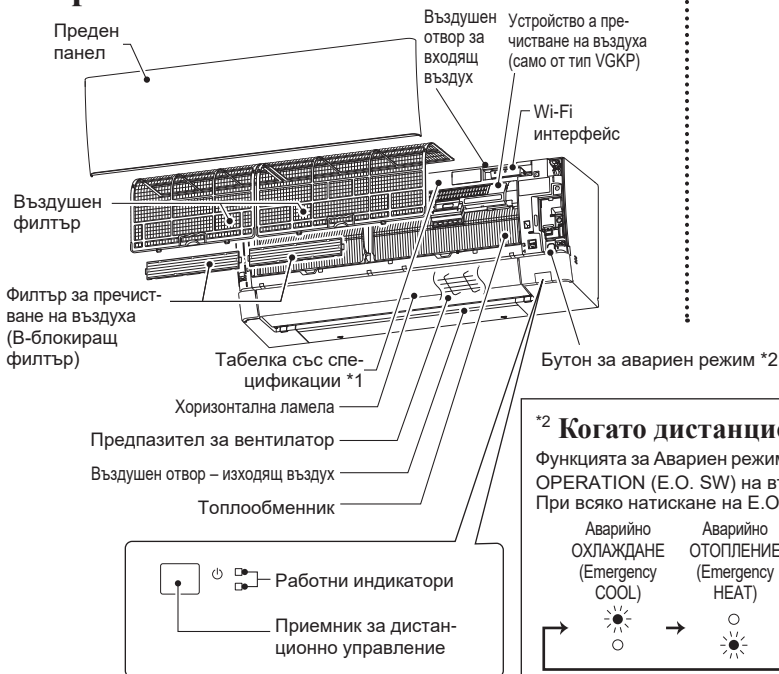

## Външно тяло

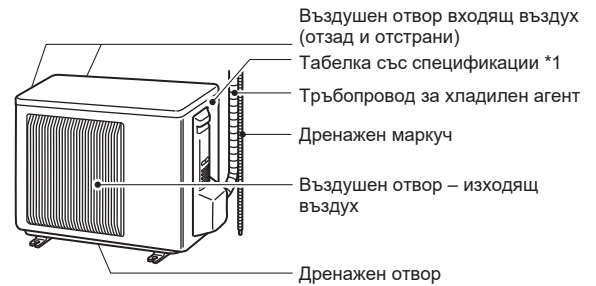

Външните тела може да са с различен външен вид.

\*1 Годината и месецът на производство са обозначени на табелката със спецификации.

## \*2 Когато дистанционното управление не може да се използва...

Функцията за Аварийен режим може да бъде активирана при натискане на бутона EMERGENCY OPERATION (E.O. SW) на вътрешното тяло.

При всяко натискане на E.O. SW бутоната режимът на работа се променя в следния ред:

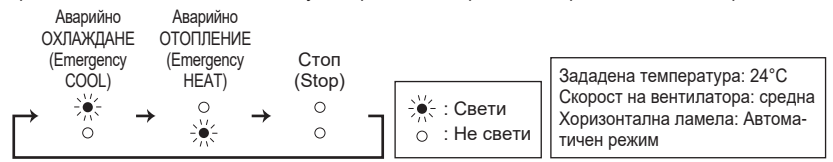

# ПОДГОТОВКА НА УРЕДА ЗА ЕКСПЛОАТАЦИЯ

Преди включване в работен режим: Вкарайте щепсела за захранване в контакта и/или включете прекъсвача.

## Поставяне на батериите в дистанционното управление

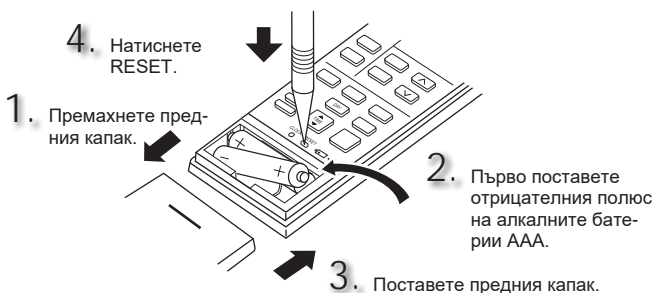

## Настройка на час



# ПОДГОТОВКА НА УРЕДА ЗА ЕКСПЛОАТАЦИЯ

## Дистанционно управление

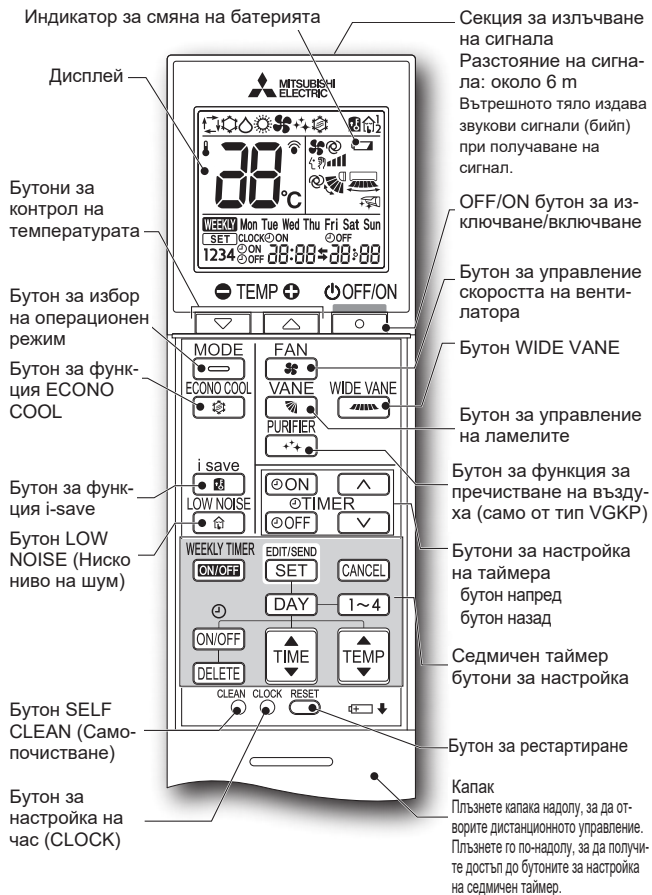

OFF/ON  
OFF/ON бутон за изключване/включване

MODE  
Бутон за избор на операционен режим  
(АВТОМАТИЧНО) (ОХЛАЖДАНЕ) (ИЗСУШАВАНЕ) (ОТОПЛЕНИЕ) (ВЕНТИЛАТОР)

Бутони за контрол на температурата  
Всяко натискане повишава или понижава температурата с 1°C.

FAN  
Бутон за управление скоростта на вентилатора  
(АВТОМАТИЧНО) (Тихо) (Ниска) (Средна) (Висока) (Много висока)

WIDE VANE  
Бутон за регулиране на въздушния поток ляво-дясно  
(ВЕРТИКАЛНО ЛЮЛЕЕНЕ)

VANE  
Бутон за регулиране на въздушния поток горе-долу  
(АВТОМАТИЧНО) (1) (2) (3) (4) (5) (ВЕРТИКАЛНО ЛЮЛЕЕНЕ)

ECONO COOL  
Бутон за функция ECONO COOL  
Зададената температура и посоката на въздушния поток се променят автоматично от микропроцесора.

i save  
Бутон за функция i-save  
Опростената функция за възстановяване на предпочитаните предварително зададени настройки може да бъде активирана с едно натискане на бутона i save. При повторно натискане на бутона ще се върнете към предишните настройки.

LOW NOISE  
Бутон LOW NOISE (Режим на ниско ниво на шум)  
Работата в РЕЖИМ НА НИСКО НИВО НА ШУМ намалява нивото на шума на външното тяло. Работата в режим на ниско ниво на шум има 2 режима. Работата в Режим 2 е по-тиха от тази в Режим 1.



PURIFIER  
Бутон AIR PURIFYING (Пречистване на въздуха) <само от тип VGKP>  
При функцията за пречистване на въздуха устрояването, вградено във вътрешното тяло, намалява въздушно-пренасянните плесени, вируси, прах и алергени.

### Бутон за настройка на часа и таймера — Увеличава/намалява времето

ON (ON таймер) : Тялото се включва в зададеното време.

OFF (OFF таймер) : Тялото се изключва в зададеното време.

Натиснете (напред) и (назад), за да настроите времето на таймера.

### Седмичен таймер бутони за настройка

Натиснете SET, за да влезете в режима за настройка на седмичния таймер.

Натиснете DAY и 1~4, за да изберете ден и номер.



Натиснете ON/OFF, TIME и TEMP, за да настроите включване/изключване, час и температура.

Натиснете SET, за да завършите и изпратите настройките на седмичния таймер.

Натиснете WEEKLY TIMER ON/OFF, за да включите седмичния таймер. (WEEKLY светва.)

Натиснете WEEKLY TIMER ON/OFF отново, за да изключите таймера. (WEEKLY се изключва.)

# ПОЧИСТВАНЕ

## Инструкции:

- Преди почистване изключете захранването или прекъсвача.
- Внимавайте да не докосвате металните части с ръце.
- Не използвайте бензин, разреждател, полиращ прах или инсектицид.
- При наличие на замърсяване, измийте го с кухненски неутрален почистващ препарат, разреден с хладка вода до определената концентрация, след което избършете почистващия препарат с влажна кърпа.
- Не използвайте абразивна четка, твърда гъба или подобен предмет.
- Не накисвайте и не изплаквайте хоризонталната ламела.
- Не използвайте вода по-топла от 50°C.
- При изсушаване не излагайте частите на въздействието на пряка слънчева светлина, топлина или пламък.
- Не упражнявайте твърде голям натиск върху вентилатора, тъй като това може да доведе до напукване или счупване.

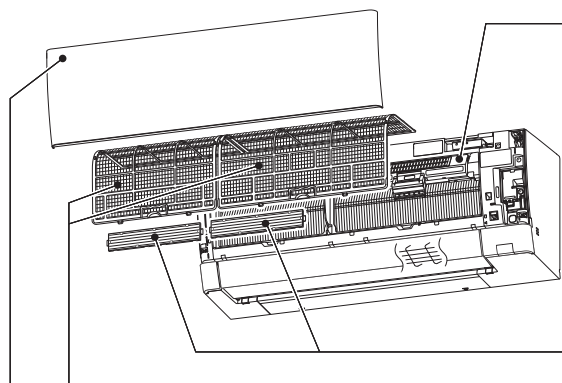

## Въздушен филтър (Филтър за пречистване на въздуха)

### Кога е време за почистване на филтъра

Светоиндикаторът за работа мига при започване и спиране на работа, което означава, че филтърът трябва да се почисти.

- Отстранете замърсяването с прахосмукачка или изплакнете с вода.
- След измиване с вода подсушете добре на сянка.

### След почистване на филтъра

За да нулирате мигането на светоиндикатора за работа, включете прекъсвача и използвайте дистанционното управление, както следва.

- Натиснете и задръжте  , докато вътрешното тяло не издаде звуков сигнал при изключено дистанционно управление.

## Устройство за пречистване на въздуха (само от тип VGKP)

### На всеки 3 месеца:

- Отстранете замърсяването с прахосмукачка.

### Когато замърсяването не може да бъде отстранено с прахосмукачка:

- Накиснете филтъра и рамката му в хладка вода и го изплакнете.
- След измиване подсушете добре на сянка.

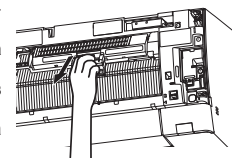

## Филтър за пречистване на въздуха (В-блокиращ филтър, Тип VGKP: опция)

### На всеки 3 месеца:

- Отстранете замърсяването с прахосмукачка.

### Когато замърсяването не може да бъде отстранено с прахосмукачка:

- Накиснете филтъра и рамката му в хладка вода, преди да го изплакнете.
- След измиване го подсушете добре на сянка. Монтирайте всички табелки на филтъра.

### Всяка година:

- Заменете с нов филтър за пречистване на въздуха за по-добра работа.
- Номер на част **MAC-2470FT-E**

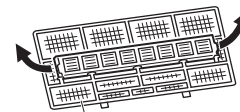

Издърпайте, за да премахнете от въздушния филтър

## Преден панел



1. Повдигнете предния панел, докато се чуе щракване.
2. Задръжте пантите и изтеглете, за да го свалите, както е показано на илюстрацията по-горе.
  - Избършете с мека, суха кърпа или го изплакнете с вода.
  - Не накисвайте във вода за повече от два часа.
  - Изсушете добре на сянка преди монтиране.
3. Инсталирайте предния панел, като изпълните в обратен ред процедурата за неговото демониране. Затворете предния панел и натиснете на местата, обозначени със стрелки.

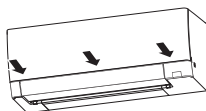

## Важно

- Почиствайте редовно филтрите, за да представят най-добрата си производителност и да намалите консумацията на енергия.
- Мръсните филтри водят до конденз в климатика, което допринася за развитието на гъбички, като мухъл. Затова се препоръчва филтрите да се почистват на всеки 2 седмици.

## ПОЧИСТВАНЕ

Тази информация се основава на РЕГЛАМЕНТ (ЕС) № 528/2012

ИМЕ НА МОДЕЛ	Третирани артикули (Име на части)	Активни субстанции (CAS №)	Свойство	Инструкции за употреба (Информация за безопасно боравене)
MSZ-AY25/35/42/50VGKP2 MSZ-AY25/35/42/50VGK2	ФИЛТЪР	Диметилпентадецил[3-(триметоксисилил)пропил] амониев хлорид (27668-52-6) Водороден натриев сребърен циркониев фосфат (265647-11-8) 2-октил-2Н-изотиазол-3-он (OIT) (26530-20-1)	Антивирусен Антибактериален Против мухъл	<ul style="list-style-type: none"> <li>Използвайте този продукт само в съответствие с указанията в ръководството и за предвидената цел.</li> <li>Да не се поставя в устата. Да се съхранява на място, недостъпно за деца.</li> </ul>
MAC-2470FT-E	ФИЛТЪР	Диметилпентадецил[3-(триметоксисилил)пропил] амониев хлорид (27668-52-6)	Антивирусен Антибактериален Против мухъл	<ul style="list-style-type: none"> <li>Използвайте този продукт само в съответствие с указанията в ръководството и за предвидената цел.</li> <li>Да не се поставя в устата. Да се съхранява на място, недостъпно за деца.</li> </ul>

## НАСТРОЙВАНЕ НА Wi-Fi ИНТЕРФЕЙСА

Този Wi-Fi интерфейс предава информация за състоянието и управлява командите от MELCloud чрез свързване към вътрешното тяло. Изтеглете приложението MELCloud. Посетете уебсайта по-долу.

<https://www.melcloud.com/?qr=1>



Преден панел

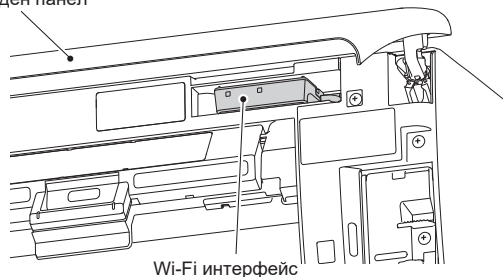

Wi-Fi интерфейс

### Забележка:

- Настройте връзка между Wi-Fi интерфейса и рутера.
- За ръководството за потребителя на MELCloud посетете уебсайта по-долу.  
<https://www.melcloud.com/Support>

## ПРИ ВЪЗНИКНАЛ ПРОБЛЕМ

В следните случаи спрете да използвате климатика и се консултирайте със своя дилър.

- Когато тече или капе вода от вътрешното тяло.
- Когато мига работният индикатор.
- Когато прекъсвачът се задейства често.
- Възможно е сигналът на дистанционното управление да не се предава в помещението, където се използва електронна флуоресцентна лампа с ON/OFF прекъсвач (инверторна флуоресцентна лампа и др.).
- Работата на климатика може да пречи на работата на радио или телевизионни приемници. Може да се наложи използването на усилвател за съответния приемник.
- При наличие на необичаен звук.
- Когато бъде открит теч на хладилен агент.

# ZALECENIA BEZPIECZEŃSTWA

## Znaczenie symboli wyświetlanych na jednostce wewnętrznej i/lub jednostce zewnętrznej

	<b>OSTRZEŻENIE</b> (Ryzyko pożaru)	Urządzenie wykorzystuje łatwopalny czynnik chłodniczy. W razie wycieku i kontaktu czynnika chłodniczego z ogniem lub elementem grzejnym powstanie szkodliwy gaz i wystąpi ryzyko pożaru.
		Przed przystąpieniem do obsługi należy uważnie przeczytać INSTRUKCJĘ OBSŁUGI.
		Personel serwisowy ma obowiązek uważnie przeczytać INSTRUKCJĘ OBSŁUGI i INSTRUKCJĘ MONTAŻU przed przystąpieniem do obsługi.

- Ponieważ produkt zawiera obracające się części oraz części, które mogłyby spowodować porażenie prądem elektrycznym, przed użyciem należy przeczytać niniejsze "Zalecenia bezpieczeństwa".
- Ponieważ przedstawione tu ostrzeżenia są istotne dla bezpieczeństwa, należy ich przestrzegać.
- Po przeczytaniu niniejszej instrukcji należy przechowywać ją wraz z instrukcją instalacji w łatwo dostępnym miejscu do późniejszej konsultacji.
- Wi-Fi® jest zastrzeżonym znakiem towarowym stowarzyszenia Wi-Fi Alliance®.

### Symbole i ich znaczenie

- OSTRZEŻENIE:** Nieprawidłowa obsługa mogłaby spowodować poważne zagrożenie, z dużym prawdopodobieństwem poniesienia śmierci, odniesienia poważnych obrażeń ciała itd.
- PRZESTROGA:** Nieprawidłowa obsługa mogłaby spowodować poważne zagrożenie w zależności od sytuacji.

### Znaczenie symboli użytych w niniejszej instrukcji

- : Nie wolno tego robić.
- : Postępować zgodnie z instrukcją.
- : Nie wkładać palców, patyków itp.
- : Nie wchodzić na jednostkę wewnętrzną/zewnętrzną i niczego na nich nie stawiać.
- : Niebezpieczeństwo porażenia prądem elektrycznym. Zachować ostrożność.
- : Odłączyć wtyczkę przewodu zasilającego od gniazda zasilania.
- : Wyłączyć zasilanie.
- : Ryzyko pożaru.
- : Nie dotykać mokrymi rękami.
- : Chronić urządzenie przed spryskaniem wodą.

<b>OSTRZEŻENIE</b>	
	<p><b>Nie podłączać przewodu zasilającego do gniazd pośrednich, nie używać przedłużaczy i nie podłączać wielu urządzeń do jednego gniazda sieciowego.</b></p> <ul style="list-style-type: none"> <li>• Może to spowodować przegrzanie, pożar lub porażenie prądem elektrycznym.</li> </ul> <p><b>Upewnić się, że wtyczka przewodu zasilającego jest czysta i starannie umieścić ją w gnieździe.</b></p> <ul style="list-style-type: none"> <li>• Brudna wtyczka może spowodować pożar lub porażenie prądem elektrycznym.</li> </ul> <p><b>Nie zwijać, nie ciągnąć, nie niszczyć i nie modyfikować przewodu zasilającego, a także chronić go przed wysoką temperaturą i nie stawiać na nim ciężkich przedmiotów.</b></p> <ul style="list-style-type: none"> <li>• Może to spowodować pożar lub porażenie prądem elektrycznym.</li> </ul> <p><b>Nie wyłączać/włączać bezpiecznika, ani nie odłączać/podłączać przewodu zasilającego w trakcie pracy.</b></p> <ul style="list-style-type: none"> <li>• Może to wytworzyć iskry mogące spowodować pożar.</li> <li>• Po wyłączeniu jednostki wewnętrznej pilotem należy pamiętać o wyłączeniu bezpiecznika lub odłączeniu wtyczki przewodu zasilającego.</li> </ul> <p><b>Nie narażać ciała na bezpośrednie działanie zimnego powietrza przez dłuższy okres czasu.</b></p> <ul style="list-style-type: none"> <li>• Może to być szkodliwe dla zdrowia.</li> </ul> <p><b>Urządzenie nie powinno być instalowane, przestawiane, rozbierane, modyfikowane, ani naprawiane przez użytkownika.</b></p> <ul style="list-style-type: none"> <li>• Nieprawidłowo obsługiwany klimatyzator może spowodować pożar, porażenie prądem elektrycznym, obrażenia ciała, wyciek wody itp. Należy skontaktować się ze sprzedawcą.</li> <li>• Jeśli przewód zasilający jest uszkodzony, należy zlecić jego wymianę producentowi lub przedstawicielowi jego serwisu, aby uniknąć zagrożeń.</li> </ul> <p><b>Podczas instalowania, przestawiania lub serwisowania urządzenia należy dopilnować, aby do obiegu czynnika chłodniczego nie dostała się żadna inna substancja niż określony czynnik chłodniczy (R32).</b></p> <ul style="list-style-type: none"> <li>• Obecność obcej substancji, na przykład powietrza, może spowodować nietypowy wzrost ciśnienia, prowadząc do wybuchu lub obrażeń ciała.</li> <li>• Zastosowanie innego czynnika chłodniczego niż określony dla tego układu spowoduje uszkodzenia mechaniczne, awarię układu lub uszkodzenie urządzenia. W najgorszym przypadku może to doprowadzić do poważnego naruszenia bezpieczeństwa produktu.</li> </ul> <p><b>Niniejsze urządzenie nie powinno być obsługiwane przez osoby (w tym dzieci) o ograniczonej sprawności fizycznej, sensorycznej lub umysłowej, albo nieposiadające odpowiedniego doświadczenia i wiedzy, chyba że znajdują się pod opieką lub zostały przeszkolone w zakresie obsługi urządzenia przez osobę odpowiedzialną za ich bezpieczeństwo.</b></p> <p><b>Należy zadbać o to, aby dzieci nie używały urządzenia do zabawy.</b></p>
	<p><b>Nie wkładać palców, patyków ani innych przedmiotów do wlotów ani wylotów.</b></p> <ul style="list-style-type: none"> <li>• W przeciwnym razie może dojść do obrażeń ciała, ponieważ wentylator wewnętrzny obraca się z dużą prędkością podczas pracy.</li> </ul>

	<p><b>W razie nietypowej sytuacji (na przykład zapachu spalenizny) należy wyłączyć klimatyzator i odłączyć wtyczkę przewodu zasilającego lub wyłączyć bezpiecznik.</b></p> <ul style="list-style-type: none"> <li>• Dalsza praca w nietypowej sytuacji może spowodować awarię, pożar lub porażenie prądem elektrycznym. W takim przypadku należy skontaktować się ze sprzedawcą.</li> </ul>
	<p><b>Kiedy klimatyzator nie chłodzi lub nie grzeje, mogło dojść do wycieku czynnika chłodniczego. W razie stwierdzenia wycieku czynnika chłodniczego należy natychmiast wyłączyć urządzenie, dokładnie przewietrzyć pomieszczenie i skontaktować się ze sprzedawcą. Jeśli naprawa urządzenia wymaga uzupełnienia czynnika chłodniczego, należy zapytać serwisanta o szczegóły.</b></p> <ul style="list-style-type: none"> <li>• Czynnik chłodniczy używany w klimatyzatorze nie jest szkodliwy. Zazwyczaj nie wycieka. Jednak w razie wycieku i kontaktu czynnika chłodniczego z ogniem lub elementem grzejnym, na przykład z nagrzewnicą, piecykiem naftowym lub kuchenką, powstanie szkodliwy gaz i wystąpi ryzyko pożaru.</li> </ul> <p><b>Użytkownikowi nie wolno myć wnętrza jednostki wewnętrznej. Jeśli wnętrze urządzenia wymaga czyszczenia, należy skontaktować się ze sprzedawcą.</b></p> <ul style="list-style-type: none"> <li>• Nieodpowiedni detergent może uszkodzić elementy z tworzywa sztucznego wewnątrz urządzenia, co może spowodować wyciek wody. Kontakt detergentu z częściami elektrycznymi lub silnikiem spowoduje awarię, powstanie dymu lub pożar.</li> <li>• Urządzenie należy przechowywać w pomieszczeniu, w którym nie występują stale działające źródła zapłonu (na przykład: otwarty płomień, działające urządzenie gazowe lub działający grzejnik elektryczny).</li> <li>• Należy mieć świadomość, że czynniki chłodnicze mogą nie mieć zapachu.</li> <li>• Nie stosować środków przyspieszających proces odszraniania lub do czyszczenia urządzenia innych niż zalecane przez producenta.</li> <li>• Nie przebiegać ani nie palić.</li> </ul> <p><b>Jednostkę wewnętrzną należy instalować w pomieszczeniach o powierzchni większej od podanej. Należy skontaktować się ze sprzedawcą.</b></p> <ul style="list-style-type: none"> <li>• AY25/35: 2,0 m<sup>2</sup>, AY42: 2,5 m<sup>2</sup>, AY50: 3,2 m<sup>2</sup></li> </ul> <p><b>W sklepach, w przemyśle lekkim i w gospodarstwach rolnych urządzenie powinno obsługiwać profesjonalni lub przeszkoleni użytkownicy, a w środowisku handlowym mogą to być osoby nieposiadające fachowej wiedzy.</b></p>
<b>PRZESTROGA</b>	
	<p><b>Nie dotykać wlotu powietrza ani aluminiowych żeber jednostki wewnętrznej/zewnętrznej.</b></p> <ul style="list-style-type: none"> <li>• Może to spowodować obrażenia ciała.</li> </ul>
	<p><b>Nie rozpylać środków owadobójczych ani łatwopalnych na urządzenie.</b></p> <ul style="list-style-type: none"> <li>• Może to spowodować pożar lub odkształcenie urządzenia.</li> </ul>
	<p><b>Chronić zwierzęta i rośliny domowe przed bezpośrednim nawiewem.</b></p> <ul style="list-style-type: none"> <li>• Może to spowodować obrażenia u zwierząt lub roślin.</li> </ul>

# ZALECENIA BEZPIECZEŃSTWA

	<p><b>Nie umieszczać innych urządzeń elektrycznych ani mebli pod jednostką wewnętrzną/zewnętrzną.</b></p> <ul style="list-style-type: none"> <li>Z urządzenia może kapać woda, co może powodować uszkodzenie lub awarię.</li> </ul>
	<p><b>Nie zostawiać urządzenia na uszkodzonym stojaku montażowym.</b></p> <ul style="list-style-type: none"> <li>Urządzenie może spaść, powodując obrażenia ciała.</li> </ul>
	<p><b>Nie wchodzić na niestabilny stółek w celu obsługi lub czyszczenia urządzenia.</b></p> <ul style="list-style-type: none"> <li>Upadek może spowodować obrażenia ciała.</li> </ul>
	<p><b>Nie ciągnąć za przewód zasilający.</b></p> <ul style="list-style-type: none"> <li>Może to spowodować przerwanie części rdzenia przewodu, prowadząc do przegrzania lub pożaru.</li> </ul>
	<p><b>Nie ładować ani nie rozbierać baterii i nie wrzucać ich do ognia.</b></p> <ul style="list-style-type: none"> <li>Może to spowodować wyciek z baterii, pożar lub wybuch.</li> </ul>
	<p><b>Nie używać urządzenia dłużej niż przez 4 godziny przy wysokiej wilgotności (80% RH lub więcej) i/lub przy otwartych oknach lub drzwiach zewnętrznych.</b></p> <ul style="list-style-type: none"> <li>Może to spowodować powstawanie skroplin w klimatyzatorze, a kapiąca woda mogłaby zamoczyć lub zniszczyć meble.</li> <li>Skropliny w klimatyzatorze mogą sprzyjać rozwojowi grzybów, na przykład pleśni.</li> </ul>
	<p><b>Nie używać urządzenia do celów specjalnych, takich jak przechowywanie żywności, hodowla zwierząt, uprawa roślin, czy zabezpieczanie urządzeń precyzyjnych lub dzieł sztuki.</b></p> <ul style="list-style-type: none"> <li>Może to spowodować pogorszenie jakości lub być szkodliwe dla zwierząt i roślin.</li> </ul>
	<p><b>Nie narażać urządzeń do spalania na bezpośrednie działanie nawiewu.</b></p> <ul style="list-style-type: none"> <li>Może to spowodować niepełne spalanie.</li> </ul>
	<p><b>W żadnym razie nie należy wkładać baterii do ust, aby zapobiec przypadkowemu połknięciu.</b></p> <ul style="list-style-type: none"> <li>Połknięcie baterii może spowodować zadławienie i/lub zatrucie.</li> </ul>
	<p><b>Przed czyszczeniem urządzenia należy je wyłączyć i odłączyć wtyczkę przewodu zasilającego lub wyłączyć bezpiecznik.</b></p> <ul style="list-style-type: none"> <li>W przeciwnym razie może dojść do obrażeń ciała, ponieważ wentylator wewnętrzny obraca się z dużą prędkością podczas pracy.</li> </ul>
	<p><b>Kiedy urządzenie nie będzie używane przez długi czas, należy odłączyć wtyczkę przewodu zasilającego lub wyłączyć bezpiecznik.</b></p> <ul style="list-style-type: none"> <li>W urządzeniu mogą gromadzić się zanieczyszczenia, co może doprowadzić do przegrzania lub pożaru.</li> </ul>
	<p><b>Wszystkie baterie w pilocie zdalnego sterowania należy wymieniać na nowe tego samego typu.</b></p> <ul style="list-style-type: none"> <li>Używanie starych baterii razem z nowymi może spowodować przegrzanie, wyciek lub wybuch.</li> </ul>
	<p><b>W razie kontaktu elektrolitu ze skórą lub odzieżą należy je dokładnie przemyć czystą wodą.</b></p> <ul style="list-style-type: none"> <li>W razie dostania się elektrolitu do oczu należy je dokładnie przemyć czystą wodą i natychmiast zgłosić się do lekarza.</li> </ul>
	<p><b>Kiedy urządzenie pracuje razem z urządzeniem do spalania, należy zadbać o dobrą wentylację pomieszczenia.</b></p> <ul style="list-style-type: none"> <li>Nieodpowiednia wentylacja może spowodować obniżenie poziomu tlenu.</li> </ul>
	<p><b>Nie używać klimatyzatora po pokryciu podłogi środkiem ochronnym.</b></p> <ul style="list-style-type: none"> <li>Komponenty w środku ochronnym mogą przywierać wewnątrz jednostki wewnętrznej, powodując wyciek wody lub kapanie rosy.</li> </ul>
	<p><b>Słyszcząc grzmoty, należy wyłączyć bezpiecznik, ponieważ istnieje ryzyko uderzenia pioruna.</b></p> <ul style="list-style-type: none"> <li>W razie uderzenia pioruna urządzenie może ulec uszkodzeniu.</li> </ul>
	<p><b>Po kilku sezonach eksploatacji klimatyzatora, oprócz zwykłego czyszczenia należy przeprowadzić przegląd i konserwację.</b></p> <ul style="list-style-type: none"> <li>Zanieczyszczenia lub kurz w urządzeniu mogą powodować nieprzyjemny zapach, sprzyjać rozwojowi grzybów, na przykład pleśni, lub zatkać odpływ, powodując wyciek wody z jednostki wewnętrznej. W sprawie przeglądu i konserwacji, które wymagają specjalistycznej wiedzy i umiejętności, należy kontaktować się ze sprzedawcą.</li> </ul>
	<p><b>Nie dotykać przełączników mokrymi dłońmi.</b></p> <ul style="list-style-type: none"> <li>Może to spowodować porażenie prądem elektrycznym.</li> </ul>
	<p><b>Nie czyścić klimatyzatora wodą, ani nie stawiać na nim przedmiotów z wodą, na przykład wazonów z kwiatami.</b></p> <ul style="list-style-type: none"> <li>Może to spowodować pożar lub porażenie prądem elektrycznym.</li> </ul>
	<p><b>Nie stawać na jednostce zewnętrznej, ani nie umieszczać na niej żadnych przedmiotów.</b></p> <ul style="list-style-type: none"> <li>Upadek lub spadnięcie przedmiotu mogą spowodować obrażenia ciała.</li> </ul>

## WAŻNE

Brudne filtry powodują powstawanie skroplin w klimatyzatorze, co sprzyja rozwojowi grzybów, na przykład pleśni. Dlatego zaleca się czyszczenie filtrów powietrza co 2 tygodnie.

Przed rozpoczęciem pracy należy upewnić się, że żaluzje poziome są w pozycji zamkniętej. Rozpoczęcie pracy z żaluzjami poziomymi w pozycji otwartej może uniemożliwić ich powrót do prawidłowej pozycji.

## Informacje dotyczące instalacji

### OSTRZEŻENIE

**W sprawie instalacji klimatyzatora należy skontaktować się ze sprzedawcą.**

- Urządzenie nie powinno być instalowane przez użytkownika, ponieważ instalacja wymaga specjalistycznej wiedzy i umiejętności. Nieprawidłowo zainstalowany klimatyzator może spowodować wyciek wody, pożar lub porażenie prądem elektrycznym.

**Klimatyzator powinien mieć zapewnione oddzielne zasilanie.**

- Wspólne zasilanie może spowodować przegrzanie lub pożar.

**Nie instalować urządzenia w miejscach, gdzie może ulatniać się łatwopalny gaz.**

- Ulatnianie i gromadzenie się gazu wokół jednostki zewnętrznej może spowodować wybuch.

**Należy prawidłowo uziemić urządzenie.**

- Nie łączyć przewodu uziemiającego z rurami gazowymi ani wodnymi, instalacją odgromową ani z telefonicznym przewodem uziemiającym. Nieprawidłowe uziemienie może spowodować porażenie prądem elektrycznym.

### PRZESTROGA

**W zależności od miejsca instalacji klimatyzatora (na przykład w miejscach o dużej wilgotności) należy zainstalować wyłącznik różnicowoprądowy.**

- Jeśli wyłącznik różnicowoprądowy nie zostanie zainstalowany, może dojść do porażenia prądem elektrycznym.

**Należy zadbać o odpowiednie odprowadzanie wody.**

- Jeśli odpływ będzie nieprawidłowy, woda może kapać z jednostki wewnętrznej/zewnętrznej, powodując zamoczenie i zniszczenie mebli.

**W razie nieprawidłowego działania**

Natychmiast wyłączyć klimatyzator i skontaktować się ze sprzedawcą.

## Informacje dotyczące interfejsu Wi-Fi

### OSTRZEŻENIE

(Nieprawidłowa obsługa może mieć poważne konsekwencje, powodując m.in. poważne obrażenia ciała lub śmierć).

**Urządzenie może być obsługiwane przez dzieci powyżej 8. roku życia oraz osoby o ograniczonej sprawności fizycznej, sensorycznej lub umysłowej oraz nie mające doświadczenia i wiedzy na temat jego obsługi, jeśli będą nadzorowane lub zostały poinstruowane w zakresie bezpiecznego użycia oraz jeśli będą rozumiały niebezpieczeństwo związane z jego używaniem.**

**Urządzenie nie powinno służyć dzieciom do zabawy. Czyszczenie i konserwacja nie powinny być wykonywane przez dzieci bez nadzoru.**

**Nie należy używać interfejsu Wi-Fi w pobliżu elektrycznego sprzętu medycznego ani osób z urządzeniami medycznymi, takimi jak rozrusznik serca lub wszczepialny kardiowerter-defibrylator serca.**

- Ryzyko wypadków w wyniku wadliwego działania sprzętu lub urządzenia medycznego.

**Nie instalować interfejsu Wi-Fi w pobliżu automatycznych urządzeń sterujących, takich jak bramy automatyczne czy alarmy pożarowe.**

- Ryzyko wypadków w powodu nieprawidłowego działania.

**Nie dotykać interfejsu Wi-Fi mokrymi rękami.**

- Ryzyko uszkodzenia urządzenia, porażenia prądem elektrycznym lub pożaru.

**Interfejsu Wi-Fi nie należy spryskiwać wodą ani używać w łazience.**

- Ryzyko uszkodzenia urządzenia, porażenia prądem elektrycznym lub pożaru.

**W razie upuszczenia interfejsu Wi-Fi albo uszkodzenia uchwytu lub kabla, należy odłączyć wtyczkę przewodu zasilającego lub wyłączyć bezpiecznik.**

- Ryzyko pożaru lub porażenia prądem elektrycznym. W takim przypadku należy skontaktować się ze sprzedawcą.

### PRZESTROGA

(Nieprawidłowa obsługa może mieć pewne konsekwencje, w tym spowodować obrażenia ciała lub szkody materialne).

**Nie wchodzić na niestabilny stółek w celu konfiguracji lub czyszczenia interfejsu Wi-Fi.**

- Upadek może spowodować obrażenia ciała.

**Nie należy używać interfejsu Wi-Fi w pobliżu innych urządzeń bezprzewodowych, kuchenek mikrofalowych, telefonów bezprzewodowych lub faksów.**

- Ryzyko nieprawidłowego działania.

# UTYLIZACJA



Rys. 1

W przypadku gdy baterie są dołączone;  
 • W celu utylizacji produktu należy skontaktować się ze sprzedawcą.

## Uwaga:

Ten symbol dotyczy wyłącznie krajów członkowskich UE. Ten symbol jest zgodny z art. 14 i załącznikiem IX dyrektywy 2012/19/UE – Informacje dla użytkowników i/lub z art. 74 i załącznikiem VI rozporządzenia (UE)/2023/1542 – Informacje dla użytkowników końcowych.

Produkt MITSUBISHI ELECTRIC jest zaprojektowany i wykonany z wysokiej jakości materiałów i komponentów nadających się do recyklingu i/lub ponownego wykorzystania.

Symbol ten oznacza, że sprzęt elektryczny i elektroniczny, baterie i akumulatory po zakończeniu okresu eksploatacji nie powinny być utylizowane razem z odpadami domowymi.

Jeśli poniżej symbolu jest umieszczony symbol chemiczny (Rys. 1), oznacza to, że bateria lub akumulator zawierają metale ciężkie w określonym stężeniu. Będzie to oznaczone w następujący sposób:

Hg: rtęć (0,0005%), Cd: kadm (0,002%), Pb: ołów (0,004%)

W Unii Europejskiej obowiązują osobne systemy zbiórki odpadów dla zużytych produktów elektrycznych i elektronicznych, baterii i akumulatorów.

Urządzenie, baterie i akumulatory należy odpowiednio zutylizować w lokalnym centrum zbiórki odpadów/recyklingu.

Pomóż nam chronić środowisko, w którym żyjemy!

# NAZWY POSZCZEGÓLNYCH CZĘŚCI

## Jednostka wewnętrzna

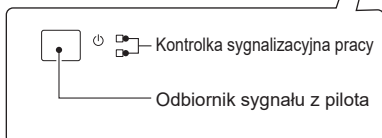
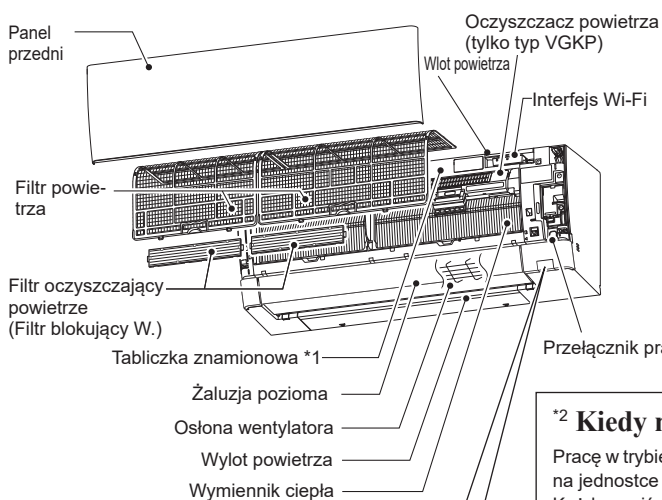

## Jednostka zewnętrzna

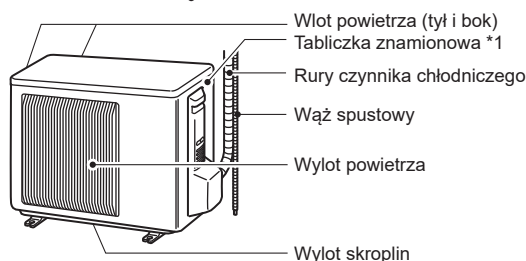

Wygląd jednostek zewnętrznych może się różnić.

\*1 Rok i miesiąc produkcji zostały podane na tabliczce znamionowej.

## \*2 Kiedy nie można używać pilota zdalnego sterowania...

Pracę w trybie awaryjnym można aktywować, naciskając przełącznik pracy awaryjnej (E.O. SW) na jednostce wewnętrznej.

Każde naciśnięcie przełącznika E.O. SW zmienia tryb w następującej kolejności:

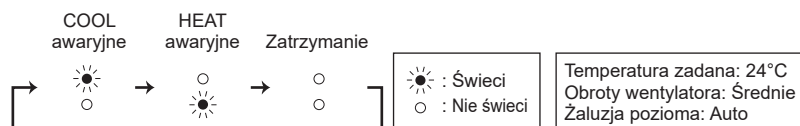

# PRZYGOTOWANIE DO PRACY

Przed rozpoczęciem pracy: Podłączyć wtyczkę przewodu zasilającego do gniazda zasilania i/lub włączyć bezpiecznik.

## Instalacja baterii w pilocie zdalnego sterowania

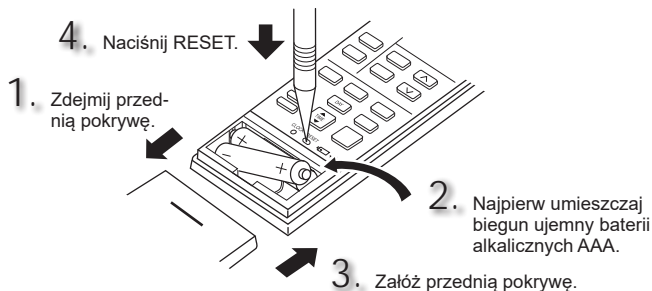

## Ustawianie bieżącego czasu

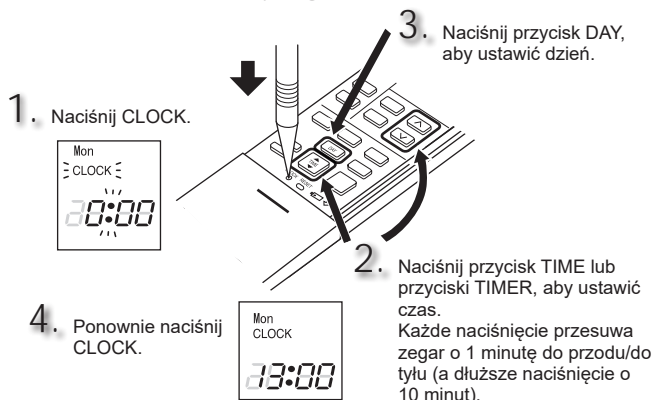

# PRZYGOTOWANIE DO PRACY

## Pilot zdalnego sterowania

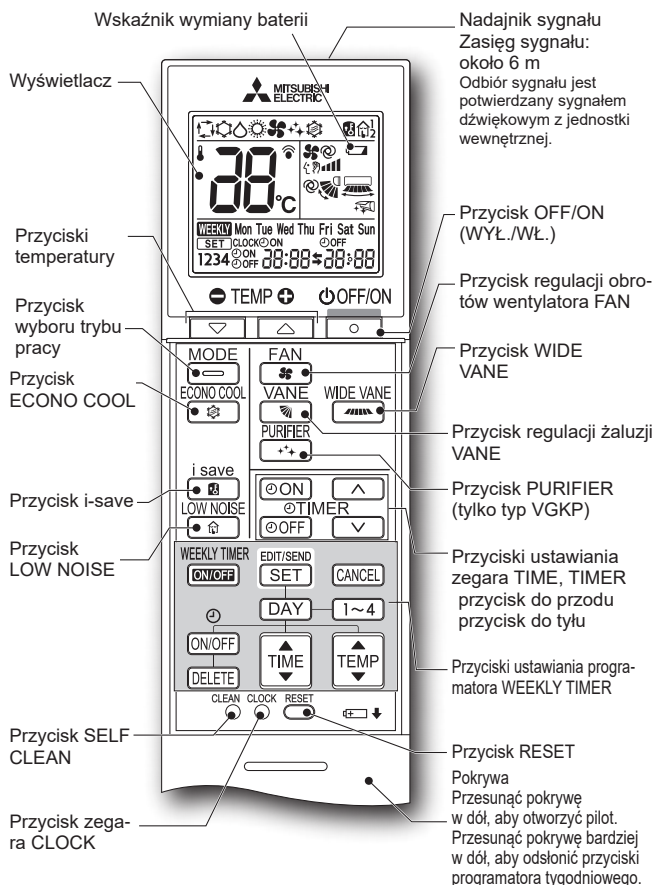

OFF/ON  
Przycisk OFF/ON (WYŁ./WŁ.)

MODE  
Przycisk wyboru trybu pracy  
(AUTO) (COOL) (DRY) (HEAT) (FAN)

Przyciski temperatury  
Każde naciśnięcie zwiększa lub zmniejsza temperaturę o 1°C.

FAN  
Przycisk regulacji obrotów wentylatora FAN  
(AUTO) (Cicho) (Nis.) (Śred.) (Wys.) (Super wys.)

WIDE VANE  
Przycisk regulacji nawiewu lewo-prawo  
(SWING)

VANE  
Przycisk regulacji nawiewu góra-dół  
(AUTO) (1) (2) (3) (4) (5) (SWING)

ECONO COOL  
Przycisk ECONO COOL  
Temperatura zadana i kierunek nawiewu są automatycznie zmieniane przez mikroprocesor.

i save  
Przycisk i-save  
Prosta funkcja pamięci pozwala przywołać preferowane (skonfigurowane) ustawienie jednym naciśnięciem przycisku i-save. Ponowne naciśnięcie przycisku umożliwia natychmiastowy powrót do poprzedniego ustawienia.

LOW NOISE  
Przycisk LOW NOISE MODE  
Tryb LOW NOISE MODE zmniejsza poziom hałasu jednostki zewnętrznej. Tryb LOW NOISE MODE oferuje 2 tryby. Praca w Trybie 2 jest cichsza niż w Trybie 1.

PURIFIER  
Przycisk OCZYSZCZACZ POWIETRZA <tylko typ VGKP>

W trybie AIR PURIFYING urządzenie wbudowane w jednostkę wewnętrzną zmniejsza zawartość grzybów, wirusów, pleśni i alergenów w powietrzu.

## Przycisk ustawiania zegara TIME, TIMER

Przestaw godzinę w przód / w tył

**ON** (programator WŁ.) : Urządzenie jest w trybie WŁ. o ustawionej godzinie.

**OFF** (programator WYŁ.) : Urządzenie jest w trybie WYŁ. o ustawionej godzinie.

Naciskaj **▲** (do przodu) i **▼** (do tyłu), aby ustawić godzinę programatora.

## Przyciski ustawiania programatora WEEKLY TIMER

Naciśnij **EDIT/SEND SET**, aby przejść do trybu ustawiania programatora tygodniowego.

Naciśnij **DAY** i **1~4**, aby wybrać dzień i numer ustawienia.

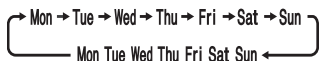

Naciśnij **ON/OFF**, **TIME** i **TEMP**, aby ustawić WŁ./WYŁ., godzinę i temperaturę.

Naciśnij **EDIT/SEND SET**, aby zakończyć i przesłać ustawienie programatora tygodniowego.

Naciśnij **WEEKLY TIMER ON/OFF**, aby włączyć programator tygodniowy. (Pojawi się **WEEKLY**).

Ponownie naciśnij **WEEKLY TIMER ON/OFF**, aby wyłączyć programator tygodniowy. (**WEEKLY** zniknie).

# CZYSZCZENIE

## Instrukcja:

- Przed czyszczeniem należy wyłączyć zasilanie lub bezpiecznik.
- Zachować ostrożność, aby nie dotykać metalowych części dłońmi.
- Nie używać benzyny, rozcieńczalników, proszków ściernych ani środków owadobójczych.
- Widoczne zabrudzenia należy zmyć neutralnym detergentem kuchennym rozpuszczonym w letniej wodzie w odpowiednich proporcjach, a następnie wytrzeć wilgotnym ręcznikiem.

- Nie używać szczotek do szorowania, twardych gąbek itp.
- Nie zanurzać ani nie polewać żaluzji poziomej.
- Nie używać wody o temperaturze wyższej niż 50°C.
- Nie suszyć części, wystawiając je na bezpośrednie działanie promieni słonecznych, gorąca lub ognia.
- Nie wywierać nadmiernej siły na wentylator, ponieważ może pęknąć lub zostać połamany.

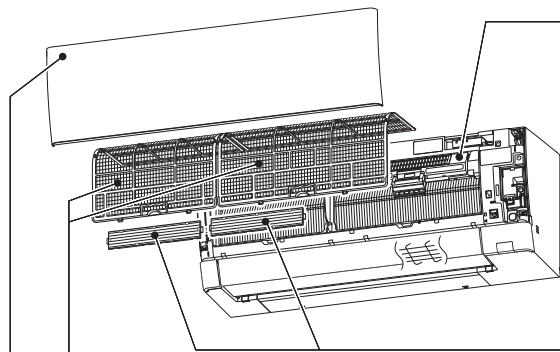

## Filtr powietrza (filtr oczyszczający powietrze)

### Kiedy należy wyczyścić filtr

Pulsowanie kontrolki sygnalizacyjnej pracy po włączeniu i wyłączeniu urządzenia oznacza konieczność wyczyszczenia filtra.

- Usunąć brud odkurzaczem lub splukać wodą.
- Po umyciu wodą dokładnie osuszyć w zacienionym miejscu.

### Po wyczyszczeniu filtra

Aby wyłączyć pulsowanie kontrolki sygnalizacyjnej pracy, należy włączyć wyłącznik i wykonać następującą czynność za pomocą pilota zdalnego sterowania.

- Nacisnąć i przytrzymać  , aż jednostka wewnętrzna wygeneruje sygnał dźwiękowy, gdy pilot zdalnego sterowania jest wyłączony.

## Panel przedni

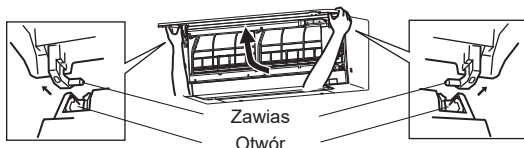

1. Unieś panel przedni, aż usłyszysz "kliknięcie".
2. Przytrzymaj zawiasy i pociągnij, aby wyjąć, zgodnie z rysunkiem powyżej.
  - Wytrzyj miękką suchą szmatką lub opłucz wodą.
  - Nie zamaczaj w wodzie na dłużej niż dwie godziny.
  - Przed założeniem dokładnie go osusz w zacienionym miejscu.
3. Załóż panel przedni, wykonując procedurę zdejmowania w odwrotnej kolejności. Dokładnie zamknij panel przedni i naciśnij w miejscach oznaczonych strzałkami.



## Oczyszczacz powietrza (tylko typ VGKP)

### Co 3 miesiące:

- Usuwać brud odkurzaczem.

### Jeśli nie można usunąć brudu za pomocą odkurzenia:

- Zamoczyć filtr z ramką w letniej wodzie i splukać.
- Po umyciu dokładnie osuszyć w zacienionym miejscu.

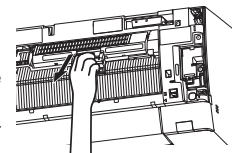

## Filtr oczyszczający powietrze (Filtr blokujący W., typ VGKP: opcja)

### Co 3 miesiące:

- Usuwać brud odkurzaczem.

### Jeśli nie można usunąć brudu za pomocą odkurzenia:

- Zamoczyć filtr i ramkę w letniej wodzie przed jej przepłukaniem.
- Po umyciu dokładnie osuszyć w zacienionym miejscu. Umieścić wszystkie zaczepy filtra powietrza.

### Co rok:

- Wymienić filtr oczyszczający powietrze na nowy, aby zachować najlepszą wydajność.
- Numer części **MAC-2470FT-E**

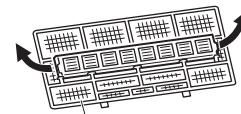

Pociągnąć, aby usunąć z filtra powietrza

## ! Ważne

- **Filtry należy regularnie czyścić, aby zachować najlepszą wydajność i zmniejszyć zużycie energii.**
- **Brudne filtry powodują powstawanie kroplin w klimatyzatorze, co sprzyja rozwojowi grzybów, na przykład pleśni. Dlatego zaleca się czyszczenie filtrów powietrza co 2 tygodnie.**

# CZYSZCZENIE

Niniejsze informacje są oparte na **ROZPORZĄDZENIU (UE) Nr 528/2012**

NAZWA MODELU	Czyszczony element (nazwa części)	Substancje aktywne (nr CAS)	Działanie	Sposób użycia (informacje dot. bezpieczeństwa)
MSZ-AY25/35/42/50VGKP2 MSZ-AY25/35/42/50VGK2	FILTR	Chlorek dimetylooktadecylo[3-(trime- toksysłilo)propylo]amonu (27668-52-6) Fosforan srebrowo-sodowo-wodoro- wo-cyrkonowy (265647-11-8) 2-oktylo-2H-izotiazol-3-on (OIT) (26530-20-1)	Antywirusowe Przeciwbakteryjne Przeciwpleśniowe	<ul style="list-style-type: none"> <li>• Produkt należy stosować zgodnie z zaleceniami w instrukcji stosowania oraz wyłącznie zgodnie z przeznaczeniem.</li> <li>• Nie wkładać do ust. Przechowywać poza zasięgiem dzieci.</li> </ul>
MAC-2470FT-E	FILTR	Chlorek dimetylooktadecylo[3-(trime- toksysłilo)propylo]amonu (27668-52-6)	Antywirusowe Przeciwbakteryjne Przeciwpleśniowe	<ul style="list-style-type: none"> <li>• Produkt należy stosować zgodnie z zaleceniami w instrukcji stosowania oraz wyłącznie zgodnie z przeznaczeniem.</li> <li>• Nie wkładać do ust. Przechowywać poza zasięgiem dzieci.</li> </ul>

# KONFIGURACJA INTERFEJSU Wi-Fi

Niniejszy interfejs Wi-Fi przekazuje informacje o stanie i steruje poleceniami z sieci MELCloud, łącząc się z jednostką wewnętrzną.

Pobierz aplikację MELCloud. Odwiedź poniższą stronę internetową.

<https://www.melcloud.com/?qr=1>

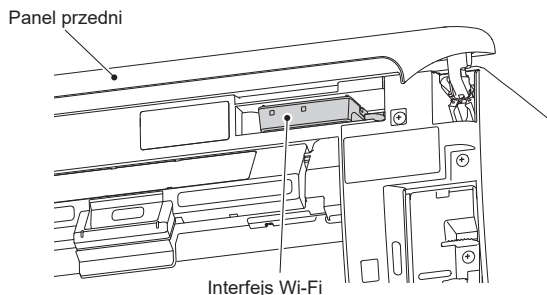

### Uwaga:

- Skonfiguruj połączenie między interfejsem Wi-Fi i routerem.
- Instrukcję obsługi sieci MELCloud można znaleźć na poniższej stronie internetowej.  
<https://www.melcloud.com/Support>



# W RAZIE PODEJRZENIA WYSTĄPIENIA PROBLEMU

**W następujących przypadkach należy natychmiast wyłączyć klimatyzator i skontaktować się ze sprzedawcą.**

- Kiedy z jednostki wewnętrznej wycieka lub kapie woda.
- Kiedy pulsuje kontrolka sygnalizacyjna pracy.
- Kiedy bezpiecznik często się wyłącza.
- Sygnał pilota zdalnego sterowania nie jest odbierany w pomieszczeniu, gdzie jest używana włączana/wyłączana elektronicznie lampa fluorescencyjna (z inwerterem itp.).
- Praca klimatyzatora zakłóca odbiór sygnałów radiowych lub telewizyjnych. Dane urządzenie może wymagać wzmacniacza.
- Kiedy słychać nietypowy dźwięk.
- W razie stwierdzenia wycieku czynnika chłodniczego.



# BEZPEČNOSTNÍ OPATŘENÍ

## Význam symbolů uvedených na vnitřní jednotce a/nebo vnější jednotce











	<b>VÝSTRAHA</b> (Nebezpečí požáru)	Tato jednotka využívá hořlavé chladicí médium. V případě úniku chladicího média nebo kontaktu chladicího média s ohněm nebo topným tělesem dochází ke vzniku škodlivých plynů a hrozí nebezpečí požáru.
	Před uvedením do provozu si pečlivě přečtěte NÁVOD K OBSLUZE.	
	Servisní pracovníci jsou povinni si před zahájením práce pečlivě přečíst NÁVOD K OBSLUZE i INSTALAČNÍ PŘÍRUČKU.	





- Protože jsou v tomto výrobku použity pohyblivé součásti a součásti, které mohou způsobit úraz elektrickým proudem, přečtěte si před použitím kapitoly „Bezpečnostní opatření“.
- V zájmu vlastní bezpečnosti dodržujte varování uvedená v tomto návodu.
- Po přečtení návodu společně s instalační příručkou uschovejte na vhodném místě pro budoucí použití.
- Wi-Fi® je registrovaná ochranná známka organizace Wi-Fi Alliance®.









### Značky a jejich význam

-  **VÝSTRAHA:** Nesprávná manipulace může s vysokou pravděpodobností způsobit vážné nebezpečí, jako je smrt, vážné zranění atd.
-  **POZOR:** Nesprávná manipulace může v závislosti na podmínkách způsobit vážné nebezpečí.





### Významy symbolů používaných v této příručce

-  : Rozhodně neprovádějte.
-  : Ujistěte se, že postupujete podle pokynů.
-  : Nevkládejte prsty ani předměty.
-  : Nestoupejte na vnitřní/vnější jednotku a na jednotky nic nepokládejte.
-  : Nebezpečí úrazu elektrickým proudem. Buďte opatrní.
-  : Ujistěte se, že je napájecí zástrčka odpojena od síťové zásuvky.
-  : Nezapomeňte vypnout napájení.
-  : Nebezpečí požáru.
-  : Nikdy se nedotýkejte mokřima rukama.
-  : Na jednotku nikdy nestříkejte vodu.

 <b>VÝSTRAHA</b>	
	<p><b>Nepřipojujte napájecí kabel k propojovacímu bodu, nepoužívejte prodlužovací kabel ani nepřipojujte více zařízení do jedné zásuvky.</b></p> <ul style="list-style-type: none"> <li>• Mohlo by dojít k přehřátí, požáru nebo úrazu elektrickým proudem.</li> </ul> <p><b>Zkontrolujte, zda je napájecí konektor bez nečistot, a zasuňte jej bezpečně do zásuvky.</b></p> <ul style="list-style-type: none"> <li>• Znečištěný konektor může způsobit požár nebo úraz elektrickým proudem.</li> </ul> <p><b>Napájecí kabel neskládejte, netahejte za něj, zabraňte jeho poškození, neprovádějte na něm úpravy, chrante jej před teplem a nepokládejte na něj těžké předměty.</b></p> <ul style="list-style-type: none"> <li>• Mohlo by dojít k požáru nebo úrazu elektrickým proudem.</li> </ul> <p><b>Během provozu NEVYPÍNEJTE/NEZAPÍNEJTE jistič ani neodpoujte/nepřipojujte kabel.</b></p> <ul style="list-style-type: none"> <li>• Hrozí vznik jisker s nebezpečím požáru.</li> <li>• Po VYPNUTÍ vnitřní jednotky pomocí dálkového ovladače nezapomeňte VYPNOUT jistič nebo odpojit napájecí kabel.</li> </ul> <p><b>Nevystavujte tělo přímo proudění chladného vzduchu na delší dobu.</b></p> <ul style="list-style-type: none"> <li>• Může to být škodlivé pro vaše zdraví.</li> </ul> <p><b>Jednotka by neměla být instalována, přemísťována, upravována nebo opravována uživatelem.</b></p> <ul style="list-style-type: none"> <li>• Nesprávná manipulace s klimatizační jednotkou může způsobit požár, úraz elektrickým proudem, zranění nebo únik vody atd. Poradte se s prodejcem.</li> <li>• Pokud je napájecí kabel poškozen, nechte jej vyměnit výrobcem nebo jeho servisním zástupcem, abyste předešli možnému nebezpečí.</li> </ul> <p><b>Při instalaci, přemístění nebo údržbě jednotky se ujistěte, že do okruhu chladicího média nejsou přiváděny žádné jiné látky než určené chladicí médium (R32).</b></p> <ul style="list-style-type: none"> <li>• Jakákoli přítomnost cizí látky, např. vzduchu, může způsobit nadměrné zvýšení tlaku a vést k výbuchu nebo zranění.</li> <li>• Jiné než určené chladicí médium může způsobit mechanické vady, nesprávnou funkci systému či poruchu jednotky. V nejhorším případě může dojít k vážnému selhání zajištění bezpečnosti produktu.</li> </ul> <p><b>Tento spotřebič není určen k používání osobami (včetně dětí) se sníženými fyzickými, smyslovými nebo duševními schopnostmi nebo s nedostatečnými zkušenostmi a znalostmi, pokud nemají zajištěný dohled nebo nebyly poučeny o používání spotřebiče osobou odpovědnou za jejich bezpečnost.</b></p> <p><b>Děti mějte pod dohledem a dbejte, aby si nehrály se spotřebičem.</b></p>
 	<p><b>Do vstupu a výstupu vzduchu nevkládejte prsty ani žádné předměty.</b></p> <ul style="list-style-type: none"> <li>• Ventilátor uvnitř se během provozu otáčí vysokou rychlostí a může způsobit zranění.</li> </ul>

 	<p><b>V případě neobvyklých podmínek (například při zápachu spáleniny) klimatizační jednotku zastavte a odpojte napájecí konektor nebo VYPNĚTE jistič.</b></p> <ul style="list-style-type: none"> <li>• Pokračování v provozu za neobvyklých podmínek by mohlo vést k poruše, požáru nebo úrazu elektrickým proudem. V takovém případě se poraďte s vaším prodejcem.</li> </ul>
 	<p><b>Pokud klimatizace nechladí nebo neheje, je možné, že došlo k úniku chladicího média. Pokud zaznamenáte únik chladicího média, zastavte provoz, důkladně vyvětrejte místnost a ihned se obraťte na prodejce. Pokud oprava vyžaduje doplnění jednotky chladicím médiem, požádejte o podrobnosti servisního technika.</b></p> <ul style="list-style-type: none"> <li>• Použití chladicího média v klimatizaci není nebezpečné. Za normálních okolností nedochází k úniku. V případě úniku chladicího média nebo kontaktu chladicího média s ohněm nebo topným tělesem, např. ohříváčem, přímotopem nebo plotnou na vaření, však dochází ke vzniku škodlivých plynů a hrozí nebezpečí požáru.</li> </ul>
	<p><b>Nikdy se nepokoušejte umýt vnitřek vnitřní jednotky. Pokud vnitřek vnitřní jednotky vyžaduje čištění, obraťte se na prodejce.</b></p> <ul style="list-style-type: none"> <li>• Nevhodné čisticí prostředky mohou způsobit poškození plastového materiálu uvnitř jednotky, což může mít za následek únik vody. Pokud se čisticí prostředek dostane do kontaktu s elektrickými díly nebo motorem, hrozí porucha a vznik kouřové nebo požáru.</li> <li>• Přístroj musí být uložen v místnosti bez nepřetržitě provozovaného zdroje vznícení (např. otevřeného ohně, plynového spotřebiče nebo elektrického ohříváče).</li> <li>• Mějte na paměti, že chladicí médium nesmí zapáchat.</li> <li>• Nepoužívejte jiné prostředky k urychlení odmrzování nebo k čištění přístroje, než jsou prostředky doporučené výrobcem.</li> <li>• Jednotku nepropichujte ani nespálujte.</li> </ul>
	<p><b>Vnitřní jednotka musí být nainstalována v místnostech, které přesahují určenou podlahovou plochu. Poradte se s prodejcem.</b></p> <ul style="list-style-type: none"> <li>• AY25/35: 2,0 m<sup>2</sup>, AY42: 2,5 m<sup>2</sup>, AY50: 3,2 m<sup>2</sup></li> </ul>
	<p><b>Toto zařízení je určeno k použití odborníky a školenými uživateli v prodejnách, lehkých průmyslových provozech a farmách a ke komerčnímu použití běžnými uživateli.</b></p>
 <b>POZOR</b>	
	<p><b>Nedotýkejte se vstupu vzduchu ani hliníkových lamel vnitřní/vnější jednotky.</b></p> <ul style="list-style-type: none"> <li>• Hrozí nebezpečí poranění.</li> </ul>
	<p><b>Nepoužívejte insekticidy ani hořlavé spreje k postřiku jednotky.</b></p> <ul style="list-style-type: none"> <li>• Hrozí nebezpečí požáru nebo deformace jednotky.</li> </ul>
	<p><b>Nevystavujte domácí zvířata a rostliny přímému proudění vzduchu.</b></p> <ul style="list-style-type: none"> <li>• Může dojít k poranění zvířat nebo poškození rostlin.</li> </ul>

# BEZPEČNOSTNÍ OPATŘENÍ





	<p><b>Nepokládejte pod vnitřní/vnější jednotku jiné elektrické spotřebiče ani nábytek.</b></p> <ul style="list-style-type: none"> <li>Z jednotky může odkapávat voda, která může způsobit poškození nebo poruchu.</li> </ul>
	<p><b>Nenechávejte jednotku na poškozeném montážním stojanu.</b></p> <ul style="list-style-type: none"> <li>Jednotka může spadnout a způsobit poranění.</li> </ul>
	<p><b>Při provozu nebo čištění jednotky nestoupejte na nestabilní předměty.</b></p> <ul style="list-style-type: none"> <li>Hrozí nebezpečí pádu a poranění.</li> </ul>
	<p><b>Netahejte za napájecí kabel.</b></p> <ul style="list-style-type: none"> <li>Může dojít k přerušení části vodičů, což může vést k přehřátí nebo vzniku požáru.</li> </ul>
	<p><b>Baterie nedobíjejte, nerozebírejte a nevhazujte do ohně.</b></p> <ul style="list-style-type: none"> <li>Může dojít k úniku kapaliny z baterie nebo k požáru či výbuchu.</li> </ul>
	<p><b>Neprovozujte jednotku déle než 4 hodiny při vysoké vlhkosti (80 % relativní vlhkosti nebo více) a/nebo s otevřenými okny nebo venkovními dveřmi.</b></p> <ul style="list-style-type: none"> <li>Může dojít ke kondenzaci vodních par v klimatizaci; voda může odkapávat dolů a namočit nebo poškodit nábytek.</li> <li>Kondenzace vody v klimatizaci může podporovat růst hub a plísní.</li> </ul>
	<p><b>Nepoužívejte jednotku pro zvláštní účely, například skladování potravin, chov zvířat, pěstování rostlin nebo skladování přesných zařízení či uměleckých předmětů.</b></p> <ul style="list-style-type: none"> <li>Hrozí nebezpečí zhoršení kvality, poranění živočichů a poškození rostlin.</li> </ul>
	<p><b>Nevystavujte spalovací zařízení přímému proudění vzduchu.</b></p> <ul style="list-style-type: none"> <li>Může docházet k neúplnému spalování.</li> </ul>
	<p><b>Nikdy nevklaďte baterie do úst, aby nedošlo k jejich polknutí.</b></p> <ul style="list-style-type: none"> <li>Polknutí baterie může způsobit zadušení a/nebo otravu.</li> </ul>
	<p><b>Před čištěním jednotku VYPNĚTE a odpojte napájecí konektor nebo VYPNĚTE jistič.</b></p> <ul style="list-style-type: none"> <li>Ventilátor uvnitř se během provozu otáčí vysokou rychlostí a může způsobit zranění.</li> </ul>
	<p><b>Pokud nebude jednotka používána po delší dobu, odpojte napájecí konektor nebo VYPNĚTE jistič.</b></p> <ul style="list-style-type: none"> <li>V jednotce se mohou hromadit nečistoty, které mohou způsobit přehřátí nebo požár.</li> </ul>
	<p><b>Všechny baterie dálkového ovládní vždy vyměňte za nové baterie stejného typu.</b></p> <ul style="list-style-type: none"> <li>Použití staré baterie společně s novou může způsobit přehřívání, únik kapaliny nebo výbuch.</li> </ul>
	<p><b>Pokud kapalina z baterie přijde do styku s pokožkou nebo oblečením, důkladně je omyjte čistou vodou.</b></p> <ul style="list-style-type: none"> <li>Pokud kapalina z baterie přijde do styku s očima, důkladně oči vypláchněte čistou vodou a okamžitě vyhledejte lékařskou pomoc.</li> </ul>
	<p><b>Pokud jednotku používáte společně se spalovacím zařízením, zajistěte, aby byl prostor dobře větrán.</b></p> <ul style="list-style-type: none"> <li>Nedostatečná ventilace může způsobit vyčerpání kyslíku.</li> </ul>
	<p><b>Nepoužívejte klimatizaci po nanesení ochranného přípravku na podlahu.</b></p> <ul style="list-style-type: none"> <li>Složky ochranného přípravku se mohou přichytit na vnitřek vnitřní jednotky, což může vést k úniku vody nebo rozptýlu rosných kapek.</li> </ul>
	<p><b>Při bouře a nebezpečí zásahu bleskem VYPNĚTE jistič.</b></p> <ul style="list-style-type: none"> <li>Jednotka může být zásahem blesku poškozena.</li> </ul>
	<p><b>Pokud je klimatizace používána několik sezón, proveďte kromě běžného čištění celkovou kontrolu a údržbu.</b></p> <ul style="list-style-type: none"> <li>Nečistoty a prach v jednotce mohou způsobovat nepříjemný zápach, přispívat k růstu hub a plísní nebo ucpat vypouštěcí cesty a způsobit únik vody z vnitřní jednotky. Poradte se s prodejcem ohledně kontroly a údržby, které vyžadují specializované znalosti a dovednosti.</li> </ul>
	<p><b>Spinačů se nedotýkejte mokřkýma rukama.</b></p> <ul style="list-style-type: none"> <li>Mohlo by dojít k úrazu elektrickým proudem.</li> </ul>
	<p><b>Neprovádějte čištění klimatizace vodou a nepokládejte na jednotku předměty obsahující vodu, např. vázy s květinami.</b></p> <ul style="list-style-type: none"> <li>Mohlo by dojít k požáru nebo úrazu elektrickým proudem.</li> </ul>
	<p><b>Na vnější jednotku nestoupejte a ani na ni nepokládejte žádné předměty.</b></p> <ul style="list-style-type: none"> <li>Hrozí nebezpečí poranění při pádu osoby nebo předmětu.</li> </ul>

## DŮLEŽITÉ

Znečištěné filtry způsobují kondenzaci vody v klimatizaci, která může podporovat růst hub a plísní. Proto je doporučováno čistit vzduchové filtry každé 2 týdny.

Před zahájením provozu zajistěte, aby horizontální lamely byly v zavřené poloze. Pokud je provoz zahájen, když jsou horizontální lamely v otevřené poloze, nemusí se vrátit do správné polohy.







## Při instalaci

 <b>VÝSTRAHA</b>	
	<p><b>Při instalaci se poraďte s prodejcem.</b></p> <ul style="list-style-type: none"> <li>Instalace vyžaduje specializované znalosti a dovednosti, proto by ji neměl provádět sám uživatel. Nesprávná instalace může způsobit únik vody, požár nebo zásah elektrickým proudem.</li> </ul>
	<p><b>K napájení klimatizace použijte vyhrazený napájecí zdroj.</b></p> <ul style="list-style-type: none"> <li>Při použití společného napájecího zdroje může dojít k přehřátí nebo požáru.</li> </ul>
	<p><b>Neinstalujte jednotku v místě možného úniku hořlavých plynů.</b></p> <ul style="list-style-type: none"> <li>Pokud plyn uniká a nahromadí se v okolí vnější jednotky, může dojít k explozi.</li> </ul>
	<p><b>Jednotku řádně uzemněte.</b></p> <ul style="list-style-type: none"> <li>Uzemňovací drát nepřipojujte k plynovému potrubí, vodnímu potrubí, bleskosvodu ani k telefonnímu uzemňovacímu drátu. Při nesprávném uzemnění může dojít k zásahu elektrickým proudem.</li> </ul>
 <b>POZOR</b>	
	<p><b>Zemnicí jistič nainstalujte v závislosti na místě instalace klimatizace (např. ve vysoce vlhkých oblastech).</b></p> <ul style="list-style-type: none"> <li>Není-li zemnicí jistič nainstalován, může dojít k zásahu elektrickým proudem.</li> </ul>
	<p><b>Zajistěte, aby byl vodní kondenzát řádně odváděn.</b></p> <ul style="list-style-type: none"> <li>Pokud není vypouštění správné, může voda odkapávat z vnitřní/vnější jednotky a namočit či poškodit nábytek.</li> </ul>

### V případě neobvyklého stavu

Okamžitě ukončete provoz klimatizace a obraťte se na prodejce.

## Pro rozhraní Wi-Fi

 <b>VÝSTRAHA</b>	
(Nesprávná manipulace může mít vážné následky, včetně vážného zranění nebo smrti.)	
	<p><b>Děti ve věku 8 let a starší a osoby se sníženými fyzickými, smyslovými nebo duševními schopnostmi nebo s nedostatečnými zkušenostmi a znalostmi mohou používat tento spotřebič v případě, že mají zajištěný dohled nebo byly poučeny o bezpečném používání spotřebiče a chápou související nebezpečí.</b></p> <p><b>Děti si nesmějí hrát se spotřebičem. Děti nesmějí provádět čištění a uživatelskou údržbu bez dohledu.</b></p>
	<p><b>Nepoužívejte rozhraní Wi-Fi v blízkosti zdravotnických elektrických přístrojů nebo osob se zdravotnickým zařízením, například kardiostimulátorem nebo implantovaným kardiovertérem-defibrilátorem.</b></p> <ul style="list-style-type: none"> <li>Hrozí nebezpečí nehody v důsledku selhání lékařského přístroje nebo zařízení.</li> </ul>
	<p><b>Neinstalujte rozhraní Wi-Fi do blízkosti zařízení s automatickým řízením, například automatických dveří nebo hlásičů požáru.</b></p> <ul style="list-style-type: none"> <li>Hrozí nebezpečí nehody v důsledku závad.</li> </ul>
	<p><b>Nedotýkejte se rozhraní Wi-Fi mokřkýma rukama.</b></p> <ul style="list-style-type: none"> <li>Hrozí nebezpečí poškození zařízení, úrazu elektrickým proudem nebo požáru.</li> </ul>
	<p><b>Nestříkejte vodu na rozhraní Wi-Fi, ani jej nepoužívejte v koupelně.</b></p> <ul style="list-style-type: none"> <li>Hrozí nebezpečí poškození zařízení, úrazu elektrickým proudem nebo požáru.</li> </ul>
	<p><b>Pokud dojde k upuštění rozhraní Wi-Fi nebo poškození držáku či kabelu, odpojte napájecí zástrčku nebo VYPNĚTE jistič.</b></p> <ul style="list-style-type: none"> <li>Hrozí nebezpečí požáru nebo úrazu elektrickým proudem. V takovém případě se poraďte s vaším prodejcem.</li> </ul>
 <b>POZOR</b>	
(Nesprávná manipulace může mít různé následky, včetně zranění nebo poškození budovy.)	
	<p><b>Při nastavování nebo čištění rozhraní Wi-Fi si nestoupejte na nestabilní stoličku.</b></p> <ul style="list-style-type: none"> <li>Hrozí nebezpečí pádu a poranění.</li> </ul>
	<p><b>Nepoužívejte rozhraní Wi-Fi v blízkosti jiných bezdrátových zařízení, mikrovlnných trub, bezdrátových telefonů nebo faxů.</b></p> <ul style="list-style-type: none"> <li>Hrozí nebezpečí závady.</li> </ul>

# LIKVIDACE



Pokud jsou baterie součástí balení;  
 • O likvidaci tohoto výrobku se poraďte s prodejcem.

## Poznámka:

Tato značka platí pouze pro EU.  
 Tato značka odpovídá směrnici 2012/19/EU, článku 14:  
 Informace pro uživatele a Příloze IX a/nebo nařízení (EU)  
 2023/1542, článku 74: Informace pro konečné uživatele  
 a Příloze VI.

Obr. 1

Produkt MITSUBISHI ELECTRIC je navržen a vyráběn z vysoce kvalitních materiálů a součástí, které lze recyklovat a/nebo znovu použít.  
 Tato značka znamená, že elektrická a elektronická zařízení, baterie a akumulátory je nutné na konci životnosti zlikvidovat odděleně od běžného odpadu.  
 Pokud je pod značkou (Obr. 1) uvedena chemická značka, tato chemická značka znamená, že baterie nebo akumulátor obsahují těžké kovy v uvedené koncentraci.  
 Tato informace má následující podobu:  
 Hg: rtuť (0,0005 %), Cd: kadmium (0,002 %), Pb: olovo (0,004 %)  
 V zemích Evropské unie existují samostatné sběrné systémy určené pro elektrické a elektronické výrobky, baterie a akumulátory.  
 Zařízení, baterie a akumulátory zlikvidujte řádně v místním sběrném/recyklačním středisku.  
 Pomáhejte nám zachovat životní prostředí, ve kterém žijeme!

# NÁZVY SOUČÁSTÍ

## Vnitřní jednotka

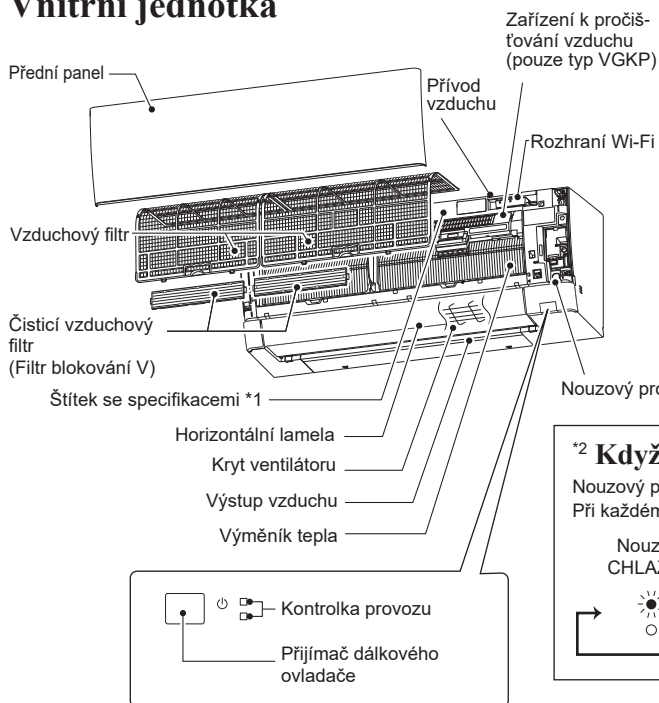

## Vnější jednotka

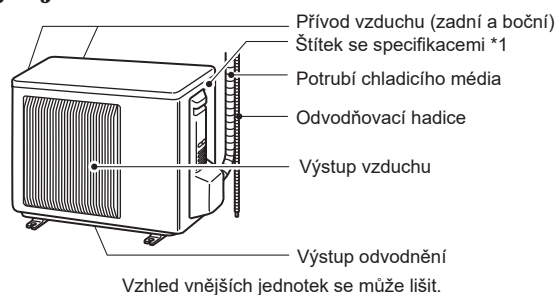

Vzhled vnějších jednotek se může lišit.

\*1 Rok a měsíc výroby jsou uvedeny na štítku se specifikacemi.

### \*2 Když nelze použít dálkový ovladač...

Nouzový provoz lze aktivovat stisknutím nouzového spínače (E.O. SW) na vnitřní jednotce. Při každém stisknutí nouzového spínače (E.O. SW) se provoz změní v následujícím pořadí:

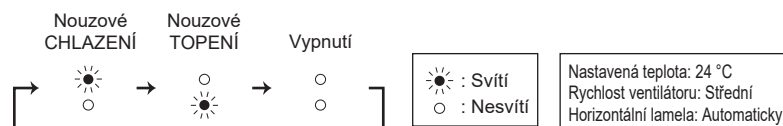

# PŘÍPRAVA PŘED UVEDENÍM DO PROVOZU

**Před uvedením do provozu:** Zasuňte konektor napájecího kabelu do síťové zásuvky a/nebo zapněte jistič.

## Vložení baterií do dálkového ovladače

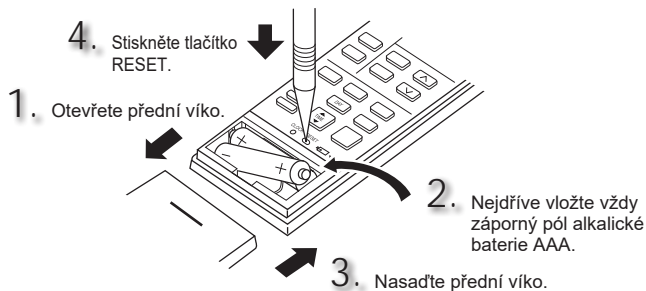

## Nastavení aktuálního času

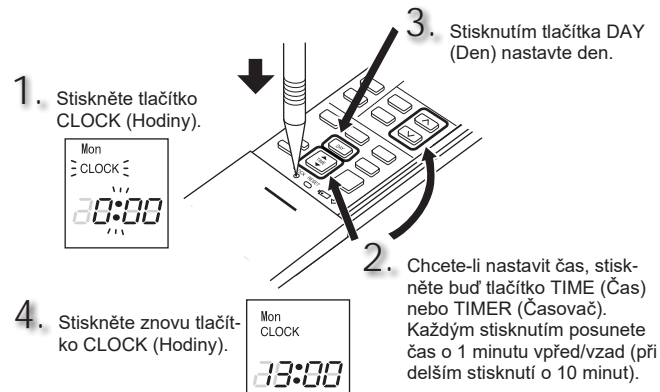

# PŘÍPRAVA PŘED UVEDENÍM DO PROVOZU

## Dálkový ovladač

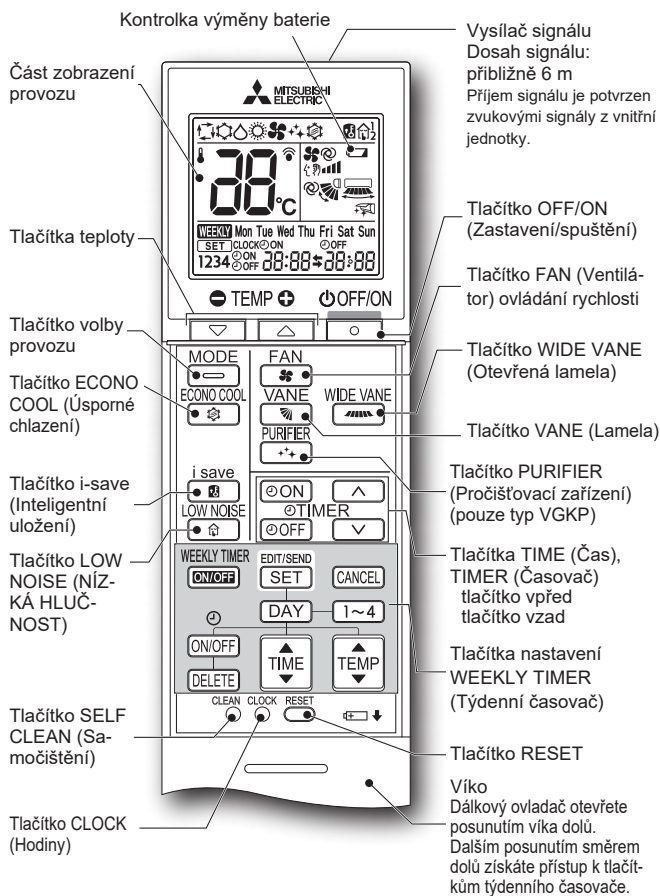

### Tlačítko TIME (čas), TIMER (časovač) — Změna času dopředu/dozadu

**[ON]** (Časovač ZAPNUTÍ): Jednotka se ZAPNE v nastaveném čase.  
**[OFF]** (Časovač VYPNUTÍ): Jednotka se VYPNE v nastaveném čase.

Pomocí tlačítek **[^]** (vpřed) a **[v]** (vzad) nastavte dobu časovače.

### Tlačítka nastavení WEEKLY TIMER (Týdenní časovač)

Stisknutím tlačítka **[EDIT/SEND SET]** přejděte do režimu nastavení týdenního časovače.

Stisknutím tlačítek **[DAY]** a **[1~4]** vyberte nastavení dne a čísla.



Stisknutím tlačítek **[ON/OFF]**, **[TIME]** a **[TEMP]** nastavíte čas ZAPNUTÍ/VYPNUTÍ a teplotu.

Stisknutím tlačítka **[EDIT/SEND SET]** nastavení týdenního časovače dokončíte a odešlete.

Stisknutím tlačítka **[WEEKLY TIMER ON/OFF]** týdenní časovač ZAPNETE. (Tlačítko **[WEEKLY]** se rozsvítí.)

Dalším stisknutím tlačítka **[WEEKLY TIMER ON/OFF]** týdenní časovač VYPNETE. (Tlačítko **[WEEKLY]** zhasne.)

**[OFF/ON]**  
**[OFF/ON]** Tlačítko OFF/ON (Zastavení/spuštění)

**[MODE]**  
**[MODE]** Tlačítko volby provozu  
 (AUTOMATICKY) (CHLAZENÍ) (VYSOUŠENÍ) (TOPENÍ) (VENTILÁTOR)

**[TEMP]**  
**[TEMP]** Tlačítka teploty  
 Každým stisknutím tlačítka se teplota zvyšuje nebo snižuje o 1 °C.

**[FAN]**  
**[FAN]** Tlačítko FAN (Ventilátor) ovládání rychlosti  
 (AUTOMATICKY) (Tichý chod) (Nízká) (Střední) (Vysoká) (Velmi vysoká)

**[WIDE VANE]**  
**[WIDE VANE]** Tlačítko ovládání proudění vzduchu doleva-doprava  
 (VÝKYV)

**[VANE]**  
**[VANE]** Tlačítko ovládání proudění vzduchu nahoru-dolů  
 (AUTOMATICKY) (1) (2) (3) (4) (5) (VÝKYV)

**[ECONO COOL]**  
**[ECONO COOL]** Tlačítko ECONO COOL (Úsporné chlazení)  
 Nastavení teploty a směr proudění vzduchu se automaticky mění pomocí mikroprocesoru.

**[i save]**  
**[i save]** Tlačítko i-save (Inteligentní uložení)  
 Zjednodušená funkce zpětného nastavení umožňuje vyvolání preferovaného (předvoleného) nastavení jedním stisknutím tlačítka **[i save]**. Dalším stisknutím tlačítka se opět ihned vrátíte k předchozímu nastavení.

**[LOW NOISE]**  
**[LOW NOISE]** Tlačítko REŽIM NÍZKÉ HLUČNOSTI  
 Provoz v REŽIMU NÍZKÉ HLUČNOSTI snižuje hluchost venkovní jednotky.  
 REŽIM NÍZKÉ HLUČNOSTI má 2 možnosti nastavení.  
 Provoz v režimu 2 je tišší než v režimu 1.



**[PURIFIER]**  
**[PURIFIER]** Tlačítko AIR PURIFYING (Pročišťování vzduchu) <pouze typ VGKP>  
 Při provádění funkce PROČIŠŤOVÁNÍ VZDUCHU je zařízením vestavěným ve vnitřní jednotce snižován obsah spór, virů, plísni a alergenů přenášených vzduchem.

## Pokyny:

- Před čištěním vypněte napájení nebo vypněte jistič.
- Nedotýkejte se kovových částí rukama.
- Nepoužívejte benzín, ředidla, leštící prášek ani insekticidy.
- Pokud vidíte nečistoty, omyjte je neutrálním kuchyňským čisticím prostředkem zředěným vlažnou vodou na stanovenou koncentraci a poté čisticí prostředek setřete vlhkým hadříkem.
- Nepoužívejte hrubý kartáč, tvrdou houbu apod.
- Horizontální lamelu nenamáčejte ani neoplachujte.
- Nepoužívejte vodu teplejší než 50 °C.
- Nevystavujte součásti přímému slunečnímu světlu, teplu ani ohni z důvodu sušení.
- Na ventilátor nevyvíjejte nadměrnou sílu, jinak mohou vzniknout praskliny nebo poškození.

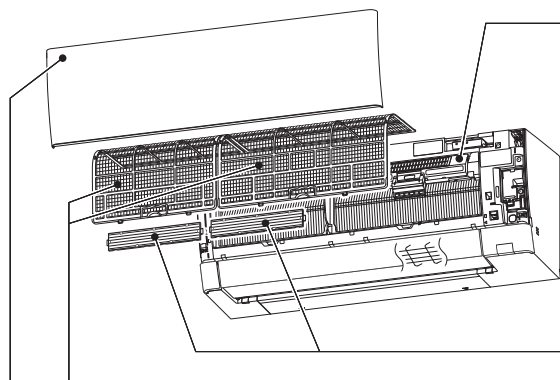

## Vzduchový filtr (filtr na pročištění vzduchu)

### Kdy je čas na čištění filtru

Jestliže kontrolka provozu při zahájení a ukončení provozu bliká, znamená to, že je třeba vyčistit filtr.

- Odstraňte nečistoty pomocí vysavače nebo je opláchněte vodou.
- Po umytí vodou nechte důkladně uschnout ve stínu.

### Po vyčištění filtru

Chcete-li resetovat blikání kontrolky provozu, zapněte jistič a použijte dálkový ovladač následujícím způsobem.

- Stiskněte a podržte tlačítko  FAN, dokud vnitřní jednotka nezapipá, zatímco je dálkový ovladač vypnutý.

## Přední panel

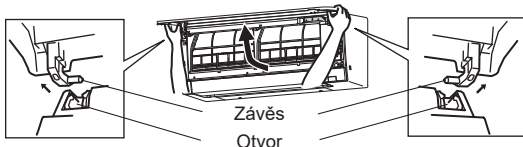

1. Zvedněte přední panel, dokud neuslyšíte „klapnutí“.
2. Přidržte závěsy a vytáhněte panel podle znázornění na obrázku výše.
  - Otrete měkkým suchým hadříkem nebo opláchněte vodou.
  - Neponořujte do vody na déle než dvě hodiny.
  - Před opětovným nasazením nechte důkladně vyschnout ve stínu.
3. Přední panel nasadte provedením postupu odstranění v opačném pořadí. Zavřete přední panel a pevně zatlačte na místa označená šipkami.

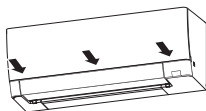

## Zařízení k pročištění vzduchu (pouze typ VGKP)

### Každé 3 měsíce:

- Odstraňte nečistoty pomocí vysavače.

### Pokud nelze nečistoty odstranit vysáváním:

- Ponořte filtr společně s jeho rámem do vlažné vody a poté jej opláchněte.
- Po umytí jej nechte důkladně uschnout ve stínu.

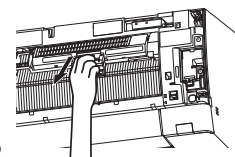

## Čisticí vzduchový filtr (Filtr blokování V, Typ VGKP: volitelné)

### Každé 3 měsíce:

- Odstraňte nečistoty pomocí vysavače.

### Pokud nelze nečistoty odstranit vysáváním:

- Ponořte filtr s rámem do vlažné vody a poté jej opláchněte.
- Po umytí jej nechte důkladně uschnout ve stínu. Nasadte všechny západky vzduchového filtru.

### Každý rok:

- Vyměňte čisticí vzduchový filtr za nový, abyste zajistili co nejlepší výkon.
- Číslo dílu **MAC-2470FT-E**

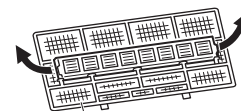

Vyjměte ze vzduchového filtru vytažením

## ! Důležité

- **Filtry pravidelně čistěte, abyste zajistili co nejlepší výkon a snížili spotřebu energie.**
- **Znečištěné filtry způsobují kondenzaci vody v klimatizaci, která může podporovat růst hub a plísní. Proto je doporučováno čistit vzduchové filtry každé 2 týdny.**

# ČIŠTĚNÍ

Tyto údaje vycházejí z **NAŘÍZENÍ (EU) č. 528/2012**

NÁZEV MODELU	Předmětná položka (název součásti)	Účinné látky (CAS č.)	Vlastnosti	Pokyny k použití (informace o bezpečné manipulaci)
MSZ-AY25/35/42/50VGKP2 MSZ-AY25/35/42/50VGK2	FILTR	Dimethyloktadecyl [3-(trimethoxysilyl)propyl] chlorid amonný (27668-52-6) Hydrogenfosforečnan stříbrno-sodno-zirkoničitý (265647-11-8) 2-oktyl-2H-isothiazol-3-on (OIT) (26530-20-1)	Antivirový Antibakteriální Proti plísni	<ul style="list-style-type: none"> <li>Používejte tento výrobek v souladu s návodem k použití a pouze pro určený účel.</li> <li>Nevkládejte do úst. Udržujte mimo dosah dětí.</li> </ul>
MAC-2470FT-E	FILTR	Dimethyloktadecyl [3-(trimethoxysilyl)propyl] chlorid amonný (27668-52-6)	Antivirový Antibakteriální Proti plísni	<ul style="list-style-type: none"> <li>Používejte tento výrobek v souladu s návodem k použití a pouze pro určený účel.</li> <li>Nevkládejte do úst. Udržujte mimo dosah dětí.</li> </ul>

## NASTAVENÍ ROZHRANÍ Wi-Fi

Tento rozhraní Wi-Fi se připojuje k vnitřní jednotce a slouží ke sdělování informací o stavu a ovládání příkazů ze služby MELCloud. Stáhněte si aplikaci MELCloud. Navštivte následující webovou stránku.  
<https://www.melcloud.com/?qr=1>

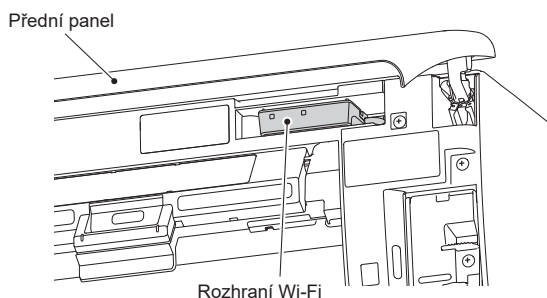

### Poznámka:

- Nastavení připojení mezi rozhraní Wi-Fi a směrovačem.
- Uživatelskou příručku ke službě MELCloud najdete na webu uvedeném níže.  
<https://www.melcloud.com/Support>

CS



## PŘI PODEZŘENÍNA ZÁVADU

V následujících případech okamžitě ukončete provoz klimatizace a obraťte se na prodejce.

- Pokud dochází k úniku nebo odkapávání vody z vnitřní jednotky.
- Když kontrolka provozu bliká.
- Když se jistič opakovaně vypíná.
- Signál z dálkového ovladače není přijímán v místnosti, ve které je používána elektronicky ovládaná zářivka (fluorescenční lampa s napětovým měničem apod.).
- Provoz klimatizace ruší příjem rozhlasového či televizního signálu. Pro dotčené zařízení může být nutné použít zesilovač.
- Když je slyšet neobvyklý zvuk.
- Když zjistíte jakýkoli únik chladicího média.



# BEZPEČNOSTNÉ POKYNY





## Význam symbolov na interiérovej a exteriérovej jednotke

	<b>VÝSTRAHA</b> (Nebezpečenstvo požiaru)	V tomto zariadení sa používa horľavé chladivo. Ak sa v prípade úniku dostane chladivo do styku s ohňom alebo ohrevnou súčasťou, vzniknú nebezpečné výpary, ktoré sa môžu vznietiť.
	Pred použitím zariadenia si dôkladne preštudujte NÁVOD NA OBSLUHU.	
	Servisní pracovníci si musia pred akýmkoľvek zásahom dôkladne preštudovať NÁVOD NA OBSLUHU a NÁVOD NA INŠTALÁCIU.	











- Keďže súčasťou tohto výrobku sú aj otáčajúce sa súčasti a diely, ktoré môžu spôsobiť zásah elektrickým prúdom, pred použitím si dôkladne prečítajte tieto "bezpečnostné pokyny".
- Výstražné upozornenia v tejto časti sú dôležité pre bezpečnosť – nepodceňte ich dodržiavanie.
- Po prečítaní si tento návod odložte spolu s návodom na inštaláciu na mieste, kde ho budete mať poruke pre prípad potreby.
- Wi-Fi® je registrovaná ochranná známka organizácie Wi-Fi Alliance®.







### Typy výstrah a ich význam

-  **VÝSTRAHA:** V prípade nesprávnej manipulácie hrozí vážne nebezpečenstvo s vysokou pravdepodobnosťou usmrtenia, vážneho úrazu a pod.
-  **UPOZORNENIE:** V prípade nesprávnej manipulácie hrozí vážne nebezpečenstvo v závislosti od situácie.





 <b>VÝSTRAHA</b>	
	<p><b>Nepripájajte napájací kábel do medzifahlej zásuvky, nepoužívajte predlžovací kábel a nepripájajte viac zariadení do jednej elektrickej zásuvky.</b></p> <ul style="list-style-type: none"> <li>• Mohlo by dôjsť k prehriatiu, požiaru alebo zásahu elektrickým prúdom.</li> </ul>
	<p><b>Skontrolujte, či elektrická zásuvka nie je znečistená, a riadne ju zastrčte do zásuvky.</b></p> <ul style="list-style-type: none"> <li>• Znečistená zástrčka môže spôsobiť požiar alebo zásah elektrickým prúdom.</li> </ul>
	<p><b>Elektrický kábel nezáväzujte, neťahajte ani nemodifikujte, chráňte ho pred poškodením a pred teplom a nekladte naň ťažké predmety.</b></p> <ul style="list-style-type: none"> <li>• Mohlo by dôjsť k požiaru alebo zásahu elektrickým prúdom.</li> </ul>
	<p><b>Počas prevádzky nepoužívajte vypínač, neodpájajte elektrický kábel zo zásuvky ani ho nepripájajte späť.</b></p> <ul style="list-style-type: none"> <li>• Mohli by vzniknúť iskry a spôsobiť požiar.</li> <li>• Po VYPNUTÍ interiérovej jednotky diaľkovým ovládačom vždy VYPNITE aj fyzický vypínač alebo odpojte zariadenie zo zásuvky.</li> </ul>
	<p><b>Nevystavujte svoje telo priamemu prúdeniu studeného vzduchu na dlhšiu dobu.</b></p> <ul style="list-style-type: none"> <li>• Nie je to prospešné pre zdravie.</li> </ul>
	<p><b>Používateľ nesmie zariadenie inštalovať, premiestňovať, rozoberať, modifikovať ani opravovať.</b></p> <ul style="list-style-type: none"> <li>• V dôsledku nesprávnej manipulácie môže klimatizačná jednotka spôsobiť požiar, zásah elektrickým prúdom, úraz, únik vody a pod. Využite služby svojho predajcu.</li> <li>• Ak je napájací kábel poškodený, v záujme bezpečnosti ho smie vymeniť len výrobca alebo jeho servisný zástupca.</li> </ul>
	<p><b>Pri inštalácii, premiestňovaní či servise zariadenia dbajte, aby sa do chladiaceho okruhu nedostala žiadna látka okrem predpísaného chladiva (R32).</b></p> <ul style="list-style-type: none"> <li>• Prítomnosť akejkoľvek inej látky, napríklad vzduchu, môže vyvolať abnormálne zvýšenie tlaku a spôsobiť výbuch alebo úraz.</li> <li>• Použitie iného než predpísaného chladiva v systéme spôsobí zlyhanie mechaniky, nesprávne fungovanie systému alebo poruchu zariadenia. V najhoršom prípade to môže viesť k vážnemu narušeniu bezpečnosti fungovania výrobku.</li> </ul>
	<p><b>Toto zariadenie nie je určené na používanie osobami (vrátane detí) so zníženými fyzickými, zmyslovými alebo mentálnymi schopnosťami či nedostatočnými skúsenosťami a vedomosťami, pokiaľ nie sú pod dozorom alebo neboli náležite poučené o používaní zariadenia osobou zodpovednou za ich bezpečnosť.</b></p>
	<p><b>Na deti je potrebné dozerať, aby sa so zariadením nehrali.</b></p>
	<p><b>Do prívodu a vývodu vzduchu nesiahajte prstom ani iným predmetom.</b></p> <ul style="list-style-type: none"> <li>• Mohlo by dôjsť k úrazu, keďže ventilátor vnútri sa počas prevádzky otáča veľkou rýchlosťou.</li> </ul>
	

### Význam symbolov používaných v tomto návode

-  : Nikdy nevykonávajte uvedený úkon.
-  : Dbajte na dodržanie tohto pokynu.
-  : Nikdy nesiahajte dnu prstom ani iným predmetom.
-  : Nikdy nestúpajte na interiérovú/exteriérovú jednotku ani na ňu nič nekladte.
-  : Nebezpečenstvo zásahu elektrickým prúdom. Postupujte opatrne.
-  : Nezabudnite odpojiť napájací kábel z elektrickej zásuvky.
-  : Nezabudnite vypnúť vypínač.
-  : Nebezpečenstvo požiaru.
-  : Nikdy sa nedotýkajte mokrymi rukami.
-  : Chráňte zariadenie pred pošpliechaním.

	<p><b>Ak si všimnete niečo nezvyčajné (napríklad zápach horenia), zastavte klimatizáciu a odpojte napájací kábel zo zásuvky alebo VYPNITE vypínač.</b></p> <ul style="list-style-type: none"> <li>• Pri pokračovaní prevádzky v abnormálnom stave môže dôjsť k poruche, požiaru alebo zásahu elektrickým prúdom. Obráťte sa na svojho predajcu.</li> </ul>
	<p><b>Ak klimatizácia nechladí alebo neheje, je možné, že došlo k úniku chladiva. Ak zistíte akýkoľvek únik chladiva, zastavte klimatizáciu, miestnosť dobre vyvetrajte a ihneď kontaktujte svojho predajcu. Ak je v rámci opravy potrebné doplniť do zariadenia chladivo, opýtajte sa na podrobnosti servisného technika.</b></p> <ul style="list-style-type: none"> <li>• Chladivo, ktoré sa používa v klimatizačnej jednotke, nie je nebezpečné. K únikom obvyčajne nedochádza. Ak však predsa dôjde k úniku a chladivo sa dostane do styku s ohňom alebo horúcou súčasťou, ako je ventilátorový ohrievač, petrolejový ohrievač alebo sporák, vzniknú nebezpečné výpary, ktoré sa môžu vznietiť.</li> </ul>
	<p><b>Používateľ sa nikdy nesmie pokúšať umývať vnútro interiérovej jednotky. Ak je potrebné vnútro jednotky vyčistiť, obráťte sa na svojho predajcu.</b></p> <ul style="list-style-type: none"> <li>• Nevhodný čistiaci prostriedok môže poškodiť plastový materiál vnútri jednotky a môže to spôsobiť únik vody. Ak by sa čistiaci prostriedok dostal do styku s elektrickými časťami motora, mohlo by to spôsobiť poruchu, dymenie alebo požiar.</li> <li>• Zariadenie skladujte len v miestnosti bez zdrojov vznietenia s nepretržitou prevádzkou (napr. otvorený oheň, zapnutý plynový spotrebič alebo zapnutý elektrický ohrievač).</li> <li>• Pozor, chladivo môže byť bez zápachu.</li> <li>• Nepoužívajte prostriedky na urýchlenie procesu rozmrazenia alebo na čistenie zariadenia iné, než odporúča výrobca.</li> <li>• Neprepichujte ani nehádzte do ohňa.</li> </ul>
	<p><b>Interiérová jednotka sa smie inštalovať len v miestnostiach s rozlohou väčšou, než je stanovené minimum. Poradte sa s predajcom.</b></p> <ul style="list-style-type: none"> <li>• AY25/35: 2,0 m<sup>2</sup>, AY42: 2,5 m<sup>2</sup>, AY50: 3,2 m<sup>2</sup></li> </ul>
	<p><b>Toto zariadenie je určené na používanie odborníkmi alebo zaškolenými používateľmi v komerčných priestoroch, v prostredí ľahkého priemyslu, na farmách, alebo na komerčné použitie bežnými používateľmi.</b></p>
 <b>UPOZORNENIE</b>	
	<p><b>Nedotýkajte sa prívodu vzduchu ani hliníkových rebier interiérovej/exteriérovej jednotky.</b></p> <ul style="list-style-type: none"> <li>• Mohlo by dôjsť k úrazu.</li> </ul>
	<p><b>Neaplikujte na zariadenie insekticídy ani horľavé spreje.</b></p> <ul style="list-style-type: none"> <li>• Mohlo by dôjsť k požiaru alebo deformácii zariadenia.</li> </ul>
	<p><b>Nevystavujte domáce zvieratá ani rastliny priamemu prúdu vzduchu.</b></p> <ul style="list-style-type: none"> <li>• Domáce zvieratá by mohli utrpieť úraz alebo by mohlo dôjsť k poškodeniu rastlín.</li> </ul>

# BEZPEČNOSTNÉ POKYNY





	<p><b>Nekladte pod interiérovú/exteriérovú jednotku žiadne ďalšie elektrické zariadenia ani nábytok.</b></p> <ul style="list-style-type: none"> <li>• Zo zariadenia môže kvapkať voda, ktorá by mohla spôsobiť poškodenie alebo poruchu.</li> </ul>
	<p><b>Nenechávajte zariadenie na poškodenom montážnom stojane.</b></p> <ul style="list-style-type: none"> <li>• Zariadenie môže spadnúť a spôsobiť úraz.</li> </ul>
	<p><b>Pri obsluhu alebo čistení zariadenia nestúpajte na nestabilný podstavec.</b></p> <ul style="list-style-type: none"> <li>• V prípade pádu si môžete spôsobiť úraz.</li> </ul>
	<p><b>Netahajte za napájací kábel.</b></p> <ul style="list-style-type: none"> <li>• Mohli by ste zlomiť časť vnútornej žily a v dôsledku toho by mohlo dôjsť k prehrievaniu alebo požiaru.</li> </ul>
	<p><b>Batérie nenabíjajte, nerozoberajte ani nehádzte do ohňa.</b></p> <ul style="list-style-type: none"> <li>• Mohlo by dôjsť k vytečeniu batérií, požiaru alebo výbuchu.</li> </ul>
	<p><b>Nepoužívajte zariadenie v priestore s vysokou vlhkosťou (rel. vlhkosť 80 % a viac) alebo s otvorenými oknami či vonkajšími dverami dlhšie ako 4 hodiny.</b></p> <ul style="list-style-type: none"> <li>• Môže to v klimatizácii spôsobiť kondenzáciu vody, ktorá potom môže kvapkať a zamokriť alebo poškodiť nábytok.</li> <li>• Kondenzácia vody v klimatizácii môže podporovať rast a šírenie plesní.</li> </ul>
	<p><b>Nepoužívajte zariadenie na osobitné účely, ako je skladovanie potravín, chov zvierat, pestovanie rastlín či ochrana presných zariadení alebo umeleckých objektov.</b></p> <ul style="list-style-type: none"> <li>• Môže to spôsobiť zhoršenie ich kvality a domácim zvieratám alebo rastlinám to môže uškodiť.</li> </ul>
	<p><b>Nevystavujte spaľovacie zariadenia priamemu prúdu vzduchu.</b></p> <ul style="list-style-type: none"> <li>• Môže to viesť k nedostatočnému spaľovaniu.</li> </ul>
	<p><b>Batérie si nikdy z akéhokoľvek dôvodu nekladte do úst, aby nedošlo k ich náhodnému prehltnutiu.</b></p> <ul style="list-style-type: none"> <li>• Požitie batérií môže vyvolať dusenie a/alebo otravu.</li> </ul>
	<p><b>Pred čistením zariadenie VYPNITE a odpojte ho z elektrickej zásuvky alebo VYPNITE vypínač.</b></p> <ul style="list-style-type: none"> <li>• Mohlo by dôjsť k úrazu, keďže ventilátor vnútri sa počas prevádzky otáča veľkou rýchlosťou.</li> </ul>
	<p><b>Keď zariadenie dlhší čas neplánujete používať, odpojte ho z elektrickej zásuvky alebo VYPNITE vypínač.</b></p> <ul style="list-style-type: none"> <li>• V zariadení sa môžu nahromadiť nečistoty a následne môže dôjsť k prehriatiu alebo požiaru.</li> </ul>
	<p><b>Pri výmene batérií v diaľkovom ovládači vymeňte všetky batérie za nové rovnakého typu.</b></p> <ul style="list-style-type: none"> <li>• Použitie starej batérie spolu s novou môže spôsobiť prehriatie, vytečenie batérie alebo výbuch.</li> </ul>
	<p><b>Ak sa kvapalina z batérie dostane do styku s pokožkou alebo odevom, dôkladne ich umyte čistou vodou.</b></p> <ul style="list-style-type: none"> <li>• Ak sa kvapalina z batérie dostane do styku s očami, dôkladne ich vymyte čistou vodou a ihneď vyhľadajte lekára.</li> </ul>
	<p><b>Keď sa zariadenie používa v jednej miestnosti spolu so spaľovacím zariadením, dbajte na dobré vetranie.</b></p> <ul style="list-style-type: none"> <li>• Nedostatočné vetranie môže spôsobiť nedostatok kyslíka.</li> </ul>
	<p><b>Klimatizáciu nepoužívajte po nanosení ochranného prostriedku na podlahu.</b></p> <ul style="list-style-type: none"> <li>• Zložky ochranného prostriedku sa môžu prilepiť na vnútornú časť interiérovej jednotky, čo môže mať za následok únik vody alebo rozstrekovanie rosy.</li> </ul>
	<p><b>Keď začujete hrmenie a existuje možnosť zásahu bleskom, VYPNITE vypínač.</b></p> <ul style="list-style-type: none"> <li>• Zásah bleskom by mohol zariadenie poškodiť.</li> </ul>
	<p><b>Po niekoľkých rokoch používania klimatizácie vykonajte okrem čistenia aj kontrolu a údržbu.</b></p> <ul style="list-style-type: none"> <li>• Nečistoty alebo prach vnútri zariadenia môžu spôsobiť nepríjemný zápach, prispieť k rastu či šíreniu plesní alebo upchať odtok, následkom čoho bude z interiérovej jednotky unikať voda. O kontrolu a údržbu, ktorá vyžaduje odborné poznatky alebo zručnosti, požiadajte svojho predajcu.</li> </ul>
	<p><b>Vypínače neobsľuhujte mokrymi rukami.</b></p> <ul style="list-style-type: none"> <li>• Mohlo by dôjsť k zásahu elektrickým prúdom.</li> </ul>
	<p><b>Klimatizáciu nečistite vodou ani na ňu nekladte predmety, ktoré obsahujú vodu, napríklad vázu.</b></p> <ul style="list-style-type: none"> <li>• Mohlo by dôjsť k požiaru alebo zásahu elektrickým prúdom.</li> </ul>
	<p><b>Nestúpajte na exteriérovú jednotku ani na ňu nekladte žiadne predmety.</b></p> <ul style="list-style-type: none"> <li>• Mohlo by dôjsť k pádu a úrazu.</li> </ul>

## DÔLEŽITÉ

Znečistené filtre spôsobujú kondenzáciu vody v klimatizácii, ktorá môže podporovať rast a šírenie plesní. Preto sa odporúča vzduchové filtre čistiť každé 2 týždne.

Pred spustením zariadenia sa presvedčte, či sú horizontálne lamely v zatvorenej polohe. Ak zariadenie spustíte, keď sú horizontálne lamely v otvorenej polohe, nemusia sa vrátiť do správnej polohy.







## Inštalácia

 <b>VÝSTRAHA</b>	
	<p><b>O inštaláciu klimatizácie požiadajte svojho predajcu.</b></p> <ul style="list-style-type: none"> <li>• Inštalácia klimatizácie vyžaduje odborné poznatky a zručnosti, preto ju nesmie vykonávať používateľ. Pri nesprávnej inštalácii klimatizácie môže dôjsť k úniku vody, požiaru alebo zásahu elektrickým prúdom.</li> </ul>
	<p><b>Vyhraďte na klimatizáciu samostatný zdroj napájania.</b></p> <ul style="list-style-type: none"> <li>• V prípade spoločného používania zdroja napájania môže dôjsť k prehriatiu alebo požiaru.</li> </ul>
	<p><b>Neinštalujte zariadenie na mieste, kde by mohlo dôjsť k úniku horľavých plynov.</b></p> <ul style="list-style-type: none"> <li>• V prípade úniku plynu a jeho nahromadenia v okolí exteriérovej jednotky môže dôjsť k výbuchu.</li> </ul>
	<p><b>Zariadenie správne uzemnite.</b></p> <ul style="list-style-type: none"> <li>• Uzemňovací vodič nepripájajte k plynovému ani vodovodnému potrubiu, bleskozvodu ani k uzemňovaciemu vodiču telefónu. Nesprávne uzemnenie môže spôsobiť zásah elektrickým prúdom.</li> </ul>
 <b>UPOZORNENIE</b>	
	<p><b>Ak to vyžaduje miesto inštalácie klimatizačnej jednotky (napr. v prostredí s vysokou vlhkosťou), nainštalujte aj zemný istič.</b></p> <ul style="list-style-type: none"> <li>• Inštalácia bez zemného ističa môže spôsobiť zásah elektrickým prúdom.</li> </ul>
	<p><b>Skontrolujte, či voda z odtoku riadne odtéka.</b></p> <ul style="list-style-type: none"> <li>• Ak odtok nefunguje správne, z interiérovej/exteriérovej jednotky môže kvapkať voda, ktorá môže zamokriť a poškodiť nábytok.</li> </ul>

**Ak si všimnete niečo nezvyčajné**

Ihneď zastavte klimatizáciu a obráťte sa na svojho predajcu.

## Pre rozhranie Wi-Fi

 <b>VÝSTRAHA</b>	
(Nesprávna manipulácia môže mať vážne následky vrátane vážneho úrazu alebo usmrtenia.)	
	<p><b>Toto zariadenie môžu používať deti od 8 rokov a osoby so zníženými fyzickými, zmyslovými alebo mentálnymi schopnosťami či nedostatočnými skúsenosťami a vedomosťami, pokiaľ sú pod dozorom alebo boli náležite poučené o bezpečnom používaní zariadenia a rozumejú príslušným rizikám.</b></p>
	<p><b>Deti sa so zariadením nesmú hrať. Čistenie a používateľskú údržbu nesmú vykonávať deti bez dozoru.</b></p>
	<p><b>Rozhranie Wi-Fi nepoužívajte v blízkosti elektrických zdravotníckych prístrojov ani v blízkosti osôb so zdravotníckymi pomôckami, ako je kardiostimulátor alebo implantovateľný kardioverter-defibrilátor.</b></p> <ul style="list-style-type: none"> <li>• Mohlo by dôjsť k nehode vplyvom zlyhania zdravotníckeho prístroja alebo pomôcky.</li> </ul>
	<p><b>Rozhranie Wi-Fi neinštalujte v blízkosti zariadení s automatickým ovládaním, ako sú automatické dvere alebo požiarne alarmy.</b></p> <ul style="list-style-type: none"> <li>• Mohlo by dôjsť k nehode vplyvom poruchy.</li> </ul>
	<p><b>Rozhrania Wi-Fi sa nedotýkajte mokrymi rukami.</b></p> <ul style="list-style-type: none"> <li>• Mohlo by dôjsť k poškodeniu zariadenia, zásahu elektrickým prúdom alebo požiaru.</li> </ul>
	<p><b>Chráňte rozhranie Wi-Fi pred pošpliečaním a nepoužívajte ho v kúpeľni.</b></p> <ul style="list-style-type: none"> <li>• Mohlo by dôjsť k poškodeniu zariadenia, zásahu elektrickým prúdom alebo požiaru.</li> </ul>
	<p><b>V prípade pádu rozhrania Wi-Fi alebo poškodenia držiaka či kábla odpojte kábel z elektrickej zásuvky alebo VYPNITE vypínač.</b></p> <ul style="list-style-type: none"> <li>• Mohlo by dôjsť k požiaru alebo zásahu elektrickým prúdom. Obráťte sa na svojho predajcu.</li> </ul>
 <b>UPOZORNENIE</b>	
(Nesprávna manipulácia môže mať vážne následky vrátane úrazu alebo poškodenia budovy.)	
	<p><b>Pri nastavovaní alebo čistení rozhrania Wi-Fi nestúpajte na nestabilný podstavec.</b></p> <ul style="list-style-type: none"> <li>• V prípade pádu si môžete spôsobiť úraz.</li> </ul>
	<p><b>Rozhranie Wi-Fi nepoužívajte v blízkosti iných bezdrôtových zariadení, mikrovlnných rúr, bezdrôtových telefónov alebo faxov.</b></p> <ul style="list-style-type: none"> <li>• Mohlo by dôjsť k poruchám.</li> </ul>

# LIKVIDÁCIA



Ak sú súčasťou batérie;  
 • S likvidáciou výrobku sa obráťte na svojho predajcu.

## Poznámka:

Tento symbol platí len pre krajiny EÚ. Ide o symbol podľa smernice 2012/19/EÚ, článku 14, Informácie pre používateľov, a prílohy IX a/alebo podľa nariadenia (EÚ) 2023/1542, článku 74, Informácie pre koncových používateľov, a prílohy VI.

Obr. 1

Tento výrobok spoločnosti MITSUBISHI ELECTRIC je navrhnutý a vyrobený z vysokokvalitných materiálov a komponentov, ktoré je možné recyklovať alebo opätovne použiť.

Tento symbol znamená, že elektrické a elektronické zariadenia, batérie a akumulátory by sa na konci svojej životnosti mali zlikvidovať oddelene od komunálneho odpadu.

Ak je pod symbolom vytlačený chemický symbol (Obr. 1), tento chemický symbol znamená, že batéria alebo akumulátor obsahuje určitú koncentráciu ťažkých kovov. Tie sú uvedené nasledovne:

Hg: ortuť (0,0005 %), Cd: kadmium (0,002 %), Pb: olovo (0,004 %)

V Európskej únii existujú systémy separovaného zberu použitých elektrických a elektronických zariadení, batérií a akumulátorov.

Zlikvidujte toto zariadenie, batérie a akumulátory správnym spôsobom vo vašom miestnom stredisku separovaného zberu a recyklácie odpadu.

Pomôžete tým chrániť životné prostredie, v ktorom žijeme.

# POMENOVANIE SÚČASTÍ

## Interiérová jednotka

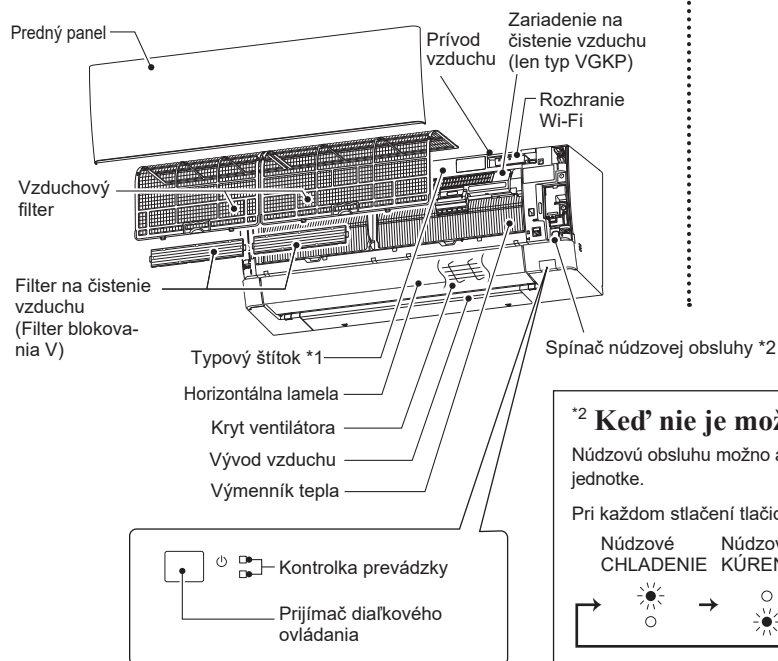

## Exteriérová jednotka

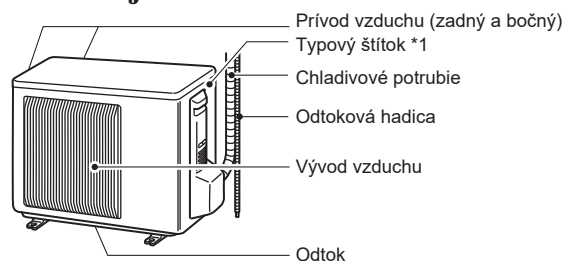

Vzhľad exteriérovej jednotky sa môže líšiť.

\*1 Na typovom štítku je uvedený rok a mesiac výroby.

## \*2 Keď nie je možné použiť diaľkový ovládač...

Núdzovú obsluhu možno aktivovať stlačením spínača núdzovej obsluhy (E.O. SW.) na interiérovej jednotke.

Pri každom stlačení tlačidla E.O. SW. sa režim zmení v nasledovnom poradí:

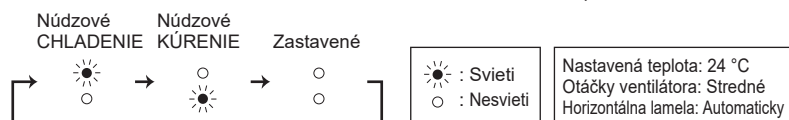

# PRÍPRAVA PRED SPUSTENÍM

Pred spustením: Zapojte elektrickú zástrčku do sieťovej zásuvky a zapnite vypínač.

## Vloženie batérií do diaľkového ovládača

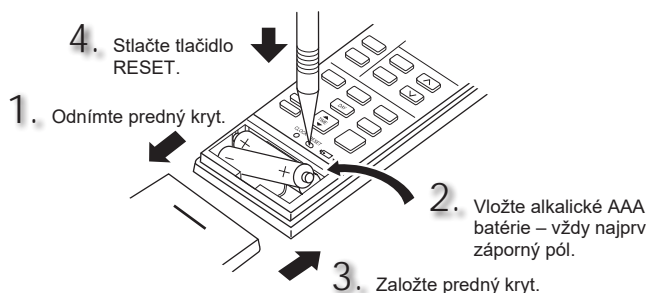

## Nastavenie aktuálneho času

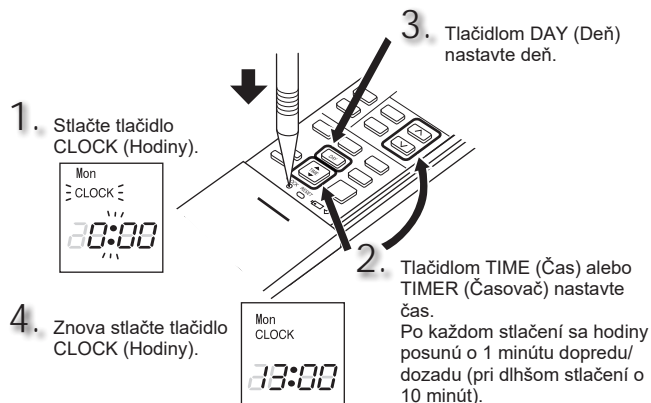

# PRÍPRAVA PRED SPUSTENÍM

## Dialkový ovládač

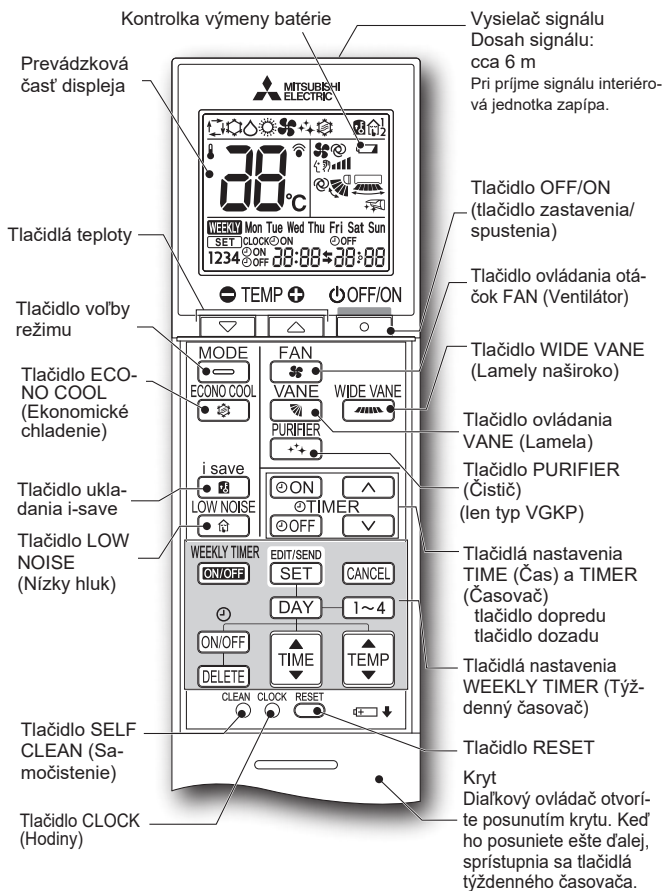

**OFF/ON**  
Tlačidlo OFF/ON (tlačidlo zastavenia/spustenia)

**MODE**  
Tlačidlo voľby režimu  
(AUTO) (CHLADENIE) (SUŠENIE) (KÚRENIE) (VENTILÁTOR)

**TEMP**  
Tlačidlá teploty  
Každým stlačením sa teplota zvýši alebo zníži o 1 °C.

**FAN**  
Tlačidlo ovládania otáčok FAN (Ventilátor)  
(AUTO) (Tiché) (Nízke) (Stred.) (Vysoké) (Veľmi vysoké)

**WIDE VANE**  
Tlačidlo na ovládanie prúdenia vzduchu doľava/doprava  
(STRIEDAVÉ)

**VANE**  
Tlačidlo na ovládanie prúdenia vzduchu nahor/nadol  
(AUTO) (1) (2) (3) (4) (5) (STRIEDAVÉ)

**ECONO COOL**  
Tlačidlo ECONO COOL (Ekonomické chladenie)  
Nastavenú teplotu a smer prúdenia vzduchu automaticky mení mikroprocesor.

**i save**  
Tlačidlo ukladania i-save  
Zjednodušená funkcia spätného nastavenia umožňuje vyvolať preferované (vopred uložené) nastavenie jedným stlačením tlačidla **i save**. Ďalším stlačením tohto tlačidla sa ihneď dostanete na ďalšie predchádzajúce nastavenie.

**LOW NOISE**  
Tlačidlo REŽIMU S NÍZKYM HLUKOM  
Prevádzka v REŽIME S NÍZKYM HLUKOM znižuje úroveň hluku exteriérovej jednotky. Prevádzka S NÍZKYM HLUKOM má 2 režimy. Prevádzka v režime 2 je tichšia ako v režime 1.

**LOW NOISE**  
VYPNUTÉ

**PURIFIER**  
Tlačidlo AIR PURIFYING (Čistenie vzduchu) <len typ VGKP>

Pri prevádzke v režime ČISTENIE VZDUCHU zabudované zariadenie znižuje výskyt húb, vírusov, plesní a alergénov vo vzduchu.

SK

### Tlačidlo nastavenia TIME (Čas), TIMER (Časovač)

Zmena času dopredu/dozadu

**ON** (Časovač ZAPNUTIA): Zariadenie sa ZAPNE v nastavenom čase.

**OFF** (Časovač VYPNUTIA): Zariadenie sa VYPNE v nastavenom čase.

Pomocou tlačidla **▲** (dopredu) a **▼** (dozadu) nastavte čas časovača.

### Tlačidlá nastavenia WEEKLY TIMER (Týždenný časovač)

Stlačením tlačidla **EDIT/SEND SET** vstúpte do režimu nastavenia týždenného časovača.

Pomocou tlačidiel **DAY** a **1~4** vyberte deň a číslo.

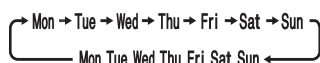

Pomocou tlačidiel **ON/OFF**, **TIME** a **TEMP** nastavte ZAPNUTIE/VYPNUTIE, čas a teplotu.

Stlačením tlačidla **EDIT/SEND SET** dokončíte a odošlete nastavenie týždenného časovača.

Stlačením tlačidla **WEEKLY TIMER ON/OFF** ZAPNITE týždenný časovač. (Rozsvieti sa nápis **WEEKLY**.)

Opätovným stlačením tlačidla **WEEKLY TIMER ON/OFF** týždenný časovač VYPNETE. (Nápis **WEEKLY** zhasne.)

## Pokyny:

- Pred čistením odpojte zariadenie od elektrickej siete alebo vypnite vypínač.
- Dávajte pozor a nedotýkajte sa rukami kovových častí.
- Nepoužívajte benzín, riedidlá, leštiace prášky ani insekticídy.
- Ak sa objavia nečistoty, umyte ich neutrálnym kuchynským saponátom zriedeným s vlažnou vodou na určenú koncentráciu, ktorý následne vyutierate vlhkou utierkou.
- Nepoužívajte na čistenie kefu, drsnú špongiu a pod.
- Horizontálnu lamelu nenamáčajte ani neoplachujte.
- Nepoužívajte vodu teplejšiu ako 50 °C.
- Pri sušení nevystavujte súčasti zariadenia priamemu slnečnému svetlu, teplu ani ohňu.
- Nevytvárajte na ventilátor nadmernú silu, mohol by prasknúť alebo sa zlomiť.

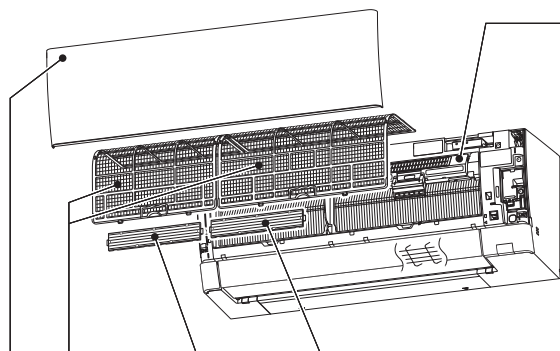

## Vzduchový filter (filter čističa vzduchu)

### Kedy treba vyčistiť filter

Potrebu vyčistiť filter signalizuje kontrolka prevádzky, ktorá pri spustení a zastavení prevádzky bliká.

- Odstráňte nečistoty vysávačom alebo ich opláchnite vodou.
- Po umytí vodou dobre vysušte v tieni.

### Po vyčistení filtra

Blikanie kontrolky prevádzky zastavíte zapnutím ističa a nasledujúcim úkonom na diaľkovom ovládači:

- Keď je diaľkový ovládač VYPNUTÝ, stlačte tlačidlo  a podržte ho, kým interiérová jednotka nezapípa.

## Zariadenie na čistenie vzduchu (len typ VGKP)

### Každé 3 mesiace:

- Odstráňte nečistoty vysávačom.

### Ak nečistoty nie je možné odstrániť vysávačom:

- Namočte filter s rámom do vlažnej vody a opláchnite ho.
- Po umytí ho dobre vysušte v tieni.

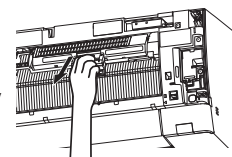

## Filter na čistenie vzduchu (Filter blokovania V, typ VGKP: voliteľné)

### Každé 3 mesiace:

- Odstráňte nečistoty vysávačom.

### Ak nečistoty nie je možné odstrániť vysávačom:

- Pred opláchnutím namočte filter s rámom do vlažnej vody.
- Po umytí ho dobre vysušte v tieni. Založte všetky západky vzduchového filtra.

### Každý rok:

- Aby ste zachovali plný výkon, vymeňte filter na čistenie vzduchu za nový.
- Katalógové číslo **MAC-2470FT-E**

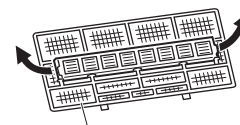

Ťahom ho odstráňte zo vzduchového filtra

## Predný panel

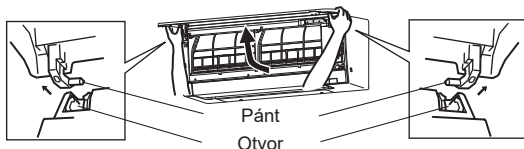

Pánt  
Otvor

1. Nadvihnite predný panel tak, aby ste začuli "cvaknutie".
2. Podržte pánty a ťahom odstráňte panel, ako je znázornené na obrázku.
  - Utrite panel mäkkou handričkou alebo ho opláchnite vodou.
  - Nenamáčajte ho do vody na dlhšie ako dve hodiny.
  - Pred opätovným založením ho dobre vysušte v tieni.
3. Založte predný panel späť opačným postupom, ako ste ho odstránili. Predný panel pevne zatvorte a stlačte v miestach označených šípkami.

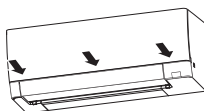

## ! Dôležité

- Aby ste dosiahli maximálny výkon a znížili spotrebu prúdu, filtre pravidelne čistite.
- Znečistené filtre spôsobujú kondenzáciu vody v klimatizácii, ktorá môže podporovať rast a šírenie plesní. Preto sa odporúča vzduchové filtre čistiť každé 2 týždne.

# ČISTENIE

Tieto informácie sa uvádzajú v súlade s NARIADENÍM (EÚ) č. 528/2012

NÁZOV MODELU	Ošetrový výrobok (Názov dielu)	Aktívne látky (Č. CAS)	Vlastnosť	Pokyny k používaniu (Informácie o bezpečnej manipulácii)
MSZ-AY25/35/42/50VGKP2 MSZ-AY25/35/42/50VGK2	FILTER	Dimetyloktadecyl [3-(trimetoxysilyl) propyl] amóniumchlorid (27668-52-6) Hydrofosforečnan strieborno-sodno-zirkoničitý (265647-11-8) 2-oktyl-2H-izotiazol-3-ón (OIT) (26530-20-1)	Antivírusová Antibakteriálna Protiplesňová	<ul style="list-style-type: none"> <li>Používajte tento výrobok v súlade s návodom na použitie a len na určený účel.</li> <li>Nevkladajte do úst. Uchovávajte mimo dosahu detí.</li> </ul>
MAC-2470FT-E	FILTER	Dimetyloktadecyl [3-(trimetoxysilyl) propyl] amóniumchlorid (27668-52-6)	Antivírusová Antibakteriálna Protiplesňová	<ul style="list-style-type: none"> <li>Používajte tento výrobok v súlade s návodom na použitie a len na určený účel.</li> <li>Nevkladajte do úst. Uchovávajte mimo dosahu detí.</li> </ul>

## NASTAVENIE ROZHRAŇA Wi-Fi

Toto rozhranie Wi-Fi komunikuje informácie o stave a kontroluje príkazy z lokality MELCloud prostredníctvom pripojenia k interiérovej jednotke. Stiahnite si aplikáciu MELCloud. Prejdite na nižšie uvedenú webovú stránku.  
<https://www.melcloud.com/?qr=1>

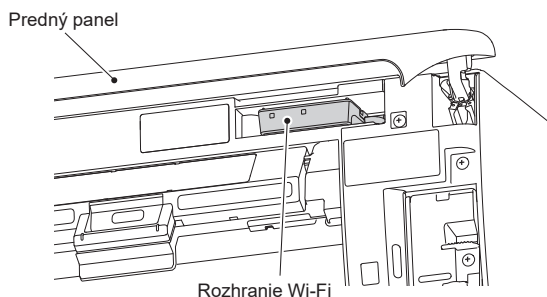

### Poznámka:

- Nastavte pripojenie medzi rozhraním Wi-Fi a smerovačom.
- Návod na používanie lokality MELCloud nájdete na tejto webovej stránke:  
<https://www.melcloud.com/Support>

SK



## V PRÍPADE PROBLÉMOV

V nasledujúcich prípadoch ihneď zastavte klimatizáciu a obráťte sa na svojho predajcu.

- Keď z interiérovej jednotky uniká alebo kvapká voda.
- Keď kontrolka prevádzky bliká.
- Keď sa často vyhadzuje istič.
- Signál z diaľkového ovládača nie je možné prijať v miestnosti, kde sa používa žiarivkové svetlo s elektronickým typom ZAP./VYP (s invertorom a pod.).
- Prevádzka klimatizácie ruší rozhlasový alebo televízny príjem. Pre dané zariadenie môže byť potrebné použiť zosilňovač.
- Keď počujete nezvyčajný zvuk.
- Ak ste zistili akýkoľvek únik chladiva.



# BIZTONSÁGI ÓVINTÉZKEDÉSEK

## A beltéri és/vagy a kültéri egységen megjelenő szimbólumok jelentése











	<b>FIGYELMEZTETÉS</b> (Tűzveszély)	Az egység gyúlékony hűtőközeget használ. Ha a hűtőközeg szivárog és tüzzel vagy fűtőtesttel kerül kapcsolatba, káros gázok keletkeznek és tűzveszély lép fel.
	Használat előtt gondosan olvassa el a HASZNÁLATI ÚTMUTATÓT.	
	A szervizelést végző szakemberek működtetés előtt olvassák el a HASZNÁLATI ÚTMUTATÓT és a TELEPÍTÉSI KÉZIKÖNYVET.	





- Mivel a termékben forgó és olyan alkatrészek is találhatóak, amelyek áramütést okozhatnak, használat előtt feltétlenül olvassa el ezeket a "Biztonsági óvintézkedéseket".
- Mivel az itt látható figyelmeztető elemek biztonság szempontból fontosak, feltétlenül vegye őket figyelembe.
- A kézikönyvet elolvasás után tartsa a telepítési kézikönyvvel együtt könnyen elérhető helyen az esetleges későbbi használatához.
- A Wi-Fi® a Wi-Fi Alliance® bejegyzett védjegye.







### Jelölések és jelentésük

-  **FIGYELMEZTETÉS:** A helytelen kezelés nagy valószínűséggel súlyos, akár végzetes sérülést is okozhat.
-  **VIGYÁZAT:** A helytelen kezelés a körülményektől függően súlyos veszélyt okozhat.





### Az útmutatóban használt szimbólumok jelentése

-  : Ügyeljen ennek elkerülésére.
-  : Ügyeljen az utasítás betartására.
-  : Ne nyúljon be az ujjával, se más hosszúkás eszközzel!
-  : Ne lépjen a beltéri/kültéri egységre, és semmit ne is tegyen azokra!
-  : Áramütés veszélye! Legyen óvatos!
-  : Feltétlenül húzza ki a hálózati kábel csatlakozódugóját a hálózati csatlakozóaljzattól.
-  : Feltétlenül áramtalanítson.
-  : Tűzveszély!
-  : Soha ne érintse nedves kézzel.
-  : Soha ne fröcsköljön vizet a készülékre.

 <b>FIGYELMEZTETÉS</b>	
	<b>Ne csatlakoztassa a tápkábelt összekötő elemhez, ne használjon hosszabbítót, ne működtessen több berendezést ugyanarról a tápaljzatról.</b> • Ez túlmelegedést, tüzet vagy áramütést okozhat.
	<b>Győződjön meg arról, hogy a hálózati dugasz mentes a szennyeződésektől, és biztonságosan dugja a konnektorba.</b> • A szennyezett dugasz tüzet, áramütést okozhat.
	<b>Ne tekerje össze, húzza, károsítsa vagy módosítsa a tápkábelt, ne tegye ki hőhatásnak és ne tegyen rá nehéz tárgyat.</b> • Ez tüzet vagy áramütést okozhat.
	<b>Üzemelés közben ne kapcsolja KI/BE a kismegszakítót, vagy húzza ki/dugja be a tápkábel dugaszát.</b> • Ezáltal szikra keletkezhet, ami tüzet okozhat. • A kismegszakítót csak azután kapcsolja KI, vagy a tápkábelt azután húzza ki, ha a beltéri egységet a távvezérlővel Kikapcsolta.
	<b>Ne álljon hosszú ideig a berendezésből kiáramló hűvös levegő útjába.</b> • Ez káros lehet az egészségre.
	<b>Az egység telepítését, áthelyezését, szétszerelését, módosítását vagy javítását nem végezheti a felhasználó.</b> • A légkondicionáló nem megfelelő kezelés esetén tüzet, áramütést, személyi sérülést vagy vízszivárgás stb. okozhat. Forduljon a forgalmazóhoz. • Ha a tápkábel megsérült, azt a veszély elkerülése érdekében a gyártónak vagy megbízott szakemberének kell kicserélnie.
	<b>Az egység telepítése, áthelyezése vagy szervizelése esetén ügyelni kell rá, hogy a megadott hűtőközeget (R32) kívül semmi ne juthasson be a hűtőközeg köráramba.</b> • Az idegen anyag, például levegő jelenléte rendellenes nyomásnövekedéssel járhat, ami robbanást vagy sérülést okozhat. • A rendszerhez meghatározott hűtőközegetől eltérő hűtőközeg használata mechanikai hibához, a rendszer meghibásodásához vagy az egység leállításához vezet. A legrosszabb esetben ez súlyos mértékben csökkentheti a termék biztonságát.
	<b>Ez a készülék nem alkalmas olyan személyek (beleértve a gyermekeket) általi használatra, akik fizikai, érzékszervi vagy szellemi képességei csökkentek, vagy nem rendelkeznek a szükséges tapasztalattal vagy tudással, kivéve, ha a biztonságukért felelős személy megfelelő felügyeletet és útmutatást nyújt számukra a készülék használatában.</b>
	<b>A gyerekeket felügyelni kell, hogy ne játsszanak a készülékekkel.</b>
	<b>Ne dugjon semmit (az ujját, pálcát stb.) a bemeneti vagy kimeneti nyílásba.</b> • Ez sérülést okozhat, mivel üzem közben a ventilátor magas fordulatszámúan forog.
	

	<b>Rendellenes állapot (például égett szag) esetén állítsa le a légkondicionálást, és húzza ki a tápkábel csatlakozóját, vagy kapcsolja KI a kismegszakítót.</b> • Az üzemeltetés folytatása rendellenes állapotban meghibásodáshoz, tűzhöz vagy áramütéshez vezethet. Ilyen esetekben forduljon a kereskedőhöz.
	<b>Ha a légkondicionáló rendszer nem hűt vagy fűt, akkor fennáll a hűtőközeg szivárgásának lehetősége. Ha a hűtőközeg szivárgását tapasztalja, azonnal állítsa le a rendszert, alaposan szellőztesse ki a helyiséget, és forduljon a készülék forgalmazójához. Ha a javítás során az egységbe hűtőközeget is tölteni kell, a részletekről érdeklődjön a szakembertől.</b> • A légkondicionáló rendszerben alkalmazott hűtőközeg nem káros az egészségre. Normál esetben az nem szivárog. Ha azonban a hűtőközeg szivárog és tüzzel vagy fűtőtesttel, például hőszigeteléssel, olajkályhával vagy tűzhellyel kerül kapcsolatba, káros gázok keletkeznek, és tűzveszélyt eredményez.
	<b>A beltéri egység belsejét a felhasználó soha ne próbálja meg kimosni. Ha az egység belseje tisztításra szorul, forduljon a forgalmazóhoz.</b> • A nem megfelelő tisztítószer károsíthatja a belül található műanyagokat, ami vízszivárgáshoz vezethet. Ha a tisztítószer elektromos alkatrészekkel vagy a motorral kerül kapcsolatba, hibát, füstöt vagy tüzet okozhat. • A berendezést olyan helyiségben kell tárolni, ahol nincs folyamatosan működő gyújtóforrás (például: nyílt láng, működő gázfogyasztó készülék vagy működő elektromos melegítő berendezés). • Felhívjuk figyelmét, hogy a hűtőközeg nem tartalmaz illatanyagot. • A kioldási folyamat felgyorsítására vagy a berendezés tisztítására a gyártó által ajánlottakon kívül ne alkalmazzon semmilyen más megoldást. • Ügyeljen rá, hogy ne lyukassza ki vagy égesse meg.
	<b>A beltéri egységet olyan helyiségbe kell telepíteni, amelyek az alapterülete meghaladja a megadott értéket. Forduljon a forgalmazóhoz.</b> • AY25/35: 2,0 m <sup>2</sup> , AY42: 2,5 m <sup>2</sup> , AY50: 3,2 m <sup>2</sup>
	<b>A készülék üzemel, a könnyűipar és gazdaságok szakértő vagy képzett felhasználói, valamint laikus felhasználók általi kereskedelmi használatra készült.</b>
 <b>VIGYÁZAT</b>	
	<b>Ne érjen a beltéri/kültéri egység levegőbemenetéhez, vagy az alumíniumleálláshoz.</b> • Ez balesetet okozhat.
	<b>Ne fújjon rovarölő vagy gyúlékony spray-t az egységre.</b> • Ez tűzhöz vagy az egység deformálódásához vezethet.
	<b>Ne tegye ki háziállatait vagy szobanövényeit közvetlen légáramlásnak.</b> • Ez káros lehet a számukra.

# BIZTONSÁGI ÓVINTÉZKEDÉSEK





	<p><b>Ne tegyen más elektromos készüléket vagy bútort a beltéri/kültéri egység alá.</b></p> <ul style="list-style-type: none"> <li>Az egységből víz csöpöghet, ami károsodást vagy meghibásodást okozhat.</li> </ul> <p><b>Ne hagyja az egységet sérült tartóállványon.</b></p> <ul style="list-style-type: none"> <li>Az egység leesik, amivel sérülést okozhat.</li> </ul> <p><b>Ne instabil padon állva végezze a készülék működtetését vagy tisztítását.</b></p> <ul style="list-style-type: none"> <li>Ha leesik, megsérülhet.</li> </ul> <p><b>Ne húzza a tápkábelt.</b></p> <ul style="list-style-type: none"> <li>Ez szálzakadást okozhat, ami túlmelegedést vagy tüzet eredményezhet.</li> </ul> <p><b>Az elemeket ne töltsse vagy szedje szét, és ne dobja tűzbe.</b></p> <ul style="list-style-type: none"> <li>Az elemek ettől szivárogni kezhetnek, ami tüzet vagy robbanást okozhat.</li> </ul> <p><b>Ne működtesse az egységet 4 óránál hosszabban magas páratartalom (RH 80% vagy több) és/vagy nyitott ablak vagy külső ajtó mellett.</b></p> <ul style="list-style-type: none"> <li>Ez a klímaberendezésben víz kicsapódásával járhat, ami lecsöpögve benedvesítheti vagy károsíthatja a bútorokat.</li> <li>A klímaberendezésben a víz lecsapódása hozzájárulhat a gombák, például a penész növekedéséhez.</li> </ul> <p><b>Ne használja a készüléket különleges célokra, például élelmiszer tárolására, állatok nevelésére, növénytermesztésre, precíziós eszközök vagy művészeti tárgyak állagmegóvására.</b></p> <ul style="list-style-type: none"> <li>Ez a minőség romlását, az állatok és növények károsodását okozhatja.</li> </ul> <p><b>Ne tegye ki a fűtőberendezéseket közvetlen légáramlásnak.</b></p> <ul style="list-style-type: none"> <li>Ez az égés lelassulását okozhatja.</li> </ul> <p><b>Ne vegyen a szájába elemet semmilyen célból, mert véletlenül lenyelheti.</b></p> <ul style="list-style-type: none"> <li>A lenyelt elem fulladást és/vagy mérgezést okozhat.</li> </ul>
	<p><b>Tisztítás előtt kapcsolja és húzza KI az egységet, vagy kapcsolja KI a kismegszakítót.</b></p> <ul style="list-style-type: none"> <li>Ez sérülést okozhat, mivel üzem közben a ventilátor magas fordulatszámon forog.</li> </ul> <p><b>Ha az egységet hosszú ideig nem használja, húzza ki a tápkábelét, vagy kapcsolja KI a kismegszakítót.</b></p> <ul style="list-style-type: none"> <li>Az egységben szennyeződés gyűlhet fel, ami túlmelegedést vagy tüzet okozhat.</li> </ul> <p><b>A távvezérlő lemerült elemeit cserélje azonos típusú új elemekre.</b></p> <ul style="list-style-type: none"> <li>Régi és új elemek együttes használata túlmelegedést, szivárgást vagy robbanást okozhat.</li> </ul> <p><b>Ha az elemből kiszivárgó folyadék a bőrére vagy ruhájára jut, mossa le alaposan tiszta vízzel.</b></p> <ul style="list-style-type: none"> <li>Ha az elemből kiszivárgó folyadék a szemébe jut, mossa ki alaposan tiszta vízzel, és azonnal forduljon orvoshoz.</li> </ul> <p><b>Gondoskodjon a helyiség megfelelő szellőzéséről, ha az egységet fűtőberendezéssel együtt működteti.</b></p> <ul style="list-style-type: none"> <li>Az elégtelen szellőzés oxigénhiányt okozhat.</li> </ul> <p><b>Ne használja a légkondicionálót, miután a padlót védőanyaggal kezelte.</b></p> <ul style="list-style-type: none"> <li>A védőanyagban lévő összetevők a beltéri egység belsejéhez tapadhatnak, ami szivárgást vagy párákicsapódást eredményezhet.</li> </ul> <p><b>Kapcsolja KI a kismegszakítót, ha mennydörgést hall és fennáll a villámcsapás esélye.</b></p> <ul style="list-style-type: none"> <li>Az egység villámcsapás esetén károsodhat.</li> </ul> <p><b>Több szezonon át tartó használatot követően a légkondicionáló rendszert a normál tisztításon kívül át kell vizsgáltatni és karbantartást kell végezni.</b></p> <ul style="list-style-type: none"> <li>A készülékben lerakódó szennyeződés vagy por kellemetlen szagot okozhat, gombák, például penész növekedéséhez vezethet vagy eltömítheti az elvezető csatornákat, ami révén a beltéri egységből víz szivároghat. A speciális ismereteket és készségeket igénylő átvizsgálás és karbantartás tekintetében forduljon a forgalmazóhoz.</li> </ul>
	<p><b>Ne működtesse nedves kézzel a kapcsolókat.</b></p> <ul style="list-style-type: none"> <li>Ez áramütést okozhat.</li> </ul> <p><b>Ne tisztítsa vízzel a légkondicionáló berendezést, és ne tegyen rá vezet tartalmazó tárgyat, például virágvázát.</b></p> <ul style="list-style-type: none"> <li>Ez tüzet vagy áramütést okozhat.</li> </ul>
	<p><b>Ne lépjen rá, és ne tegyen nehéz tárgyat a kültéri egységre.</b></p> <ul style="list-style-type: none"> <li>Ha Ön vagy a tárgy leesik, megsérülhet.</li> </ul>

## ! FONTOS

A klímaberendezésben a szennyezett szűrők hozzájárulhatnak a gombák például a penész növekedéséhez. Ajánlatos ezért a légszűrőket 2 hetente kicserélni.

A készülék bekapcsolása előtt ellenőrizze, hogy a vízszintes lamellák zárt helyzetben vannak. Ha bekapcsoláskor a vízszintes lamellák nyitott helyzetben vannak, nem biztos, hogy visszakerülnek a megfelelő helyzetbe.







## A telepítéssel kapcsolatban

 <b>FIGYELMEZTETÉS</b>	
	<p><b>A klímaberendezés telepítésével kapcsolatban forduljon a forgalmazóhoz.</b></p> <ul style="list-style-type: none"> <li>A berendezés telepítését a felhasználó nem végezheti el, mert az speciális ismereteket és képzettséget igényel. A nem megfelelően telepített légkondicionáló rendszer vízvívárgást, tüzet vagy áramütést okozhat.</li> </ul> <p><b>Biztosítson külön tápforrást a légkondicionáló rendszernek.</b></p> <ul style="list-style-type: none"> <li>A megosztott tápforrás túlmelegedést vagy tüzet okozhat.</li> </ul> <p><b>Ne telepítse a berendezést olyan helyre, ahol gyúlékony gáz szivároghat.</b></p> <ul style="list-style-type: none"> <li>Ha a szivárgó gáz felgyűlik a kültéri egység körül, robbanást okozhat.</li> </ul>
	<p><b>Földelje megfelelően az egységet.</b></p> <ul style="list-style-type: none"> <li>Ne kösse a földelő vezetékét gázcsőre, vízvezetékre, villámhárítóra vagy telefonhálózati földelő vezetékére. A nem megfelelő földelés áramütést okozhat.</li> </ul>
 <b>VIGYÁZAT</b>	
	<p><b>A légkondicionáló telepítési helyétől függően (például magas páratartalmú területeken) érintésvédelmi relére is szükség lehet.</b></p> <ul style="list-style-type: none"> <li>Erintésvédelmi relé hiányában a berendezés áramütést is okozhat.</li> </ul> <p><b>Gondoskodni kell a kondenzvíz megfelelő elvezetéséről.</b></p> <ul style="list-style-type: none"> <li>Ha az elvezető csatorna nem megfelelő, a beltéri/kültéri egységből víz csöpöghet, ami a bútorok nedvesedését és károsodását okozhatja.</li> </ul>

### Rendellenesség esetén

Azonnal kapcsolja ki a légkondicionáló rendszert, és forduljon a forgalmazóhoz.

## Wi-Fi csatlakozó esetén

 <b>FIGYELMEZTETÉS</b>	
(A nem megfelelő kezelés súlyos következményekhez, akár komoly sérülésekhez vagy halálhoz is vezethet.)	
	<p><b>Ez a készülék használható 8 évesnél idősebb gyermekek és csökkent fizikai, érzékszervi vagy szellemi képességű, vagy a szükséges tapasztalattal vagy tudással nem rendelkező személyek által, ha megfelelő felügyeletben és útmutatásban részesülnek a készülék biztonságos használatában és megértik az ezzel járó kockázatokat.</b></p> <p><b>Gyermekek nem játszhatnak a készülékkel. Gyermekek nem végezhetnek tisztítást és felhasználói karbantartást felügyelet nélkül.</b></p> <p><b>Ne használja a Wi-Fi csatlakozót orvosi berendezésekkel vagy beültetett orvosi eszközökkel, például szívritmus-szabályozóval vagy kardioverter-defibrillátorral rendelkező emberek közelében.</b></p> <ul style="list-style-type: none"> <li>Ez balesetet okozhat az orvosi berendezés vagy eszköz meghibásodása miatt.</li> </ul> <p><b>Ne telepítse a Wi-Fi csatlakozót automata vezérlőberendezések, pl. automata ajtók vagy fűtőberendezések közelében.</b></p> <ul style="list-style-type: none"> <li>Ez baleseteket okozhat meghibásodás következtében.</li> </ul>
	<p><b>Ne érintse a Wi-Fi csatlakozót nedves kézzel.</b></p> <ul style="list-style-type: none"> <li>Ez a készülék károsodását, áramütést vagy tüzet okozhat.</li> </ul>
	<p><b>Ne fröcsköljön vizet a Wi-Fi csatlakozóra és ne használja azt fürdőszobában.</b></p> <ul style="list-style-type: none"> <li>Ez a készülék károsodását, áramütést vagy tüzet okozhat.</li> </ul>
	<p><b>Ha a Wi-Fi csatlakozót leejtették, vagy ha a tartódoboz vagy a kábel megsérült, húzza ki a hálózati kábel csatlakozóját, vagy kapcsolja KI a megszakítót.</b></p> <ul style="list-style-type: none"> <li>A készülék ilyenkor tüzet vagy áramütést okozhat. Ilyen esetekben forduljon a kereskedőhöz.</li> </ul>
 <b>VIGYÁZAT</b>	
(A nem megfelelő kezelés súlyos következményekhez, akár sérülésekhez vagy az épület károsodásához is vezethet.)	
	<p><b>Ne álljon instabil székre a Wi-Fi csatlakozó beállításához vagy tisztításához.</b></p> <ul style="list-style-type: none"> <li>Ha leesik, megsérülhet.</li> </ul> <p><b>Ne használja a Wi-Fi csatlakozót más vezeték nélküli eszközök, mikrohullámú sütők, vezeték nélküli telefonok vagy faxkészülékek közelében.</b></p> <ul style="list-style-type: none"> <li>Ez meghibásodást okozhat.</li> </ul>

# SELEJTÉZÉS



Ha az elemek a csomag részei;

- A termék leselejtezésével kapcsolatban forduljon a forgalmazóhoz.

## Megjegyzés:

Ez a jelzés csak EU-országok számára érvényes.  
Ez a jelzés megfelel a 2012/19/EU irányelv 14. cikk (A felhasználók tájékoztatása) és a IX. melléklet, valamint a 2023/1542/EU irányelv 74. cikk (A végfelhasználók tájékoztatására) és a VI. melléklet előírásainak.

1. ábr.

A MITSUBISHI ELECTRIC terméket kiváló minőségű anyagokból és alkatrészekből tervezték és gyártották, melyek újrahasznosíthatók és/vagy újra felhasználhatók.

Ez a szimbólum azt jelenti, hogy az elektromos és elektronikus berendezéseket, elemeket és akkumulátorokat az élettartamuk végén a háztartási hulladéktól elkülönítve kell megsemmisíteni.

Ha a szimbólum alatt kémiai szimbólum látható (1. ábr.), ez a szimbólum azt jelenti, hogy az elem vagy akkumulátor bizonyos koncentrációban nehézfémeket tartalmaz. Ezt a következőképpen jelöljük:

Hg: higany (0,0005%), Cd: kadmium (0,002%), Pb: ólom (0,004%)

Az Európai Unióban a használt elektromos és elektronikus termékek, elemek és akkumulátorok számára külön gyűjtőrendszert alkalmaznak.

Kérjük, az elemeket és akkumulátorokat megfelelően, a helyi hulladékgyűjtő/újrahasznosító központba eljuttatva selejtezzék.

Kérjük, segítsen megvédeni a környezetünket!

# AZ ALKATRÉSZEK NEVEI

## Beltéri egység

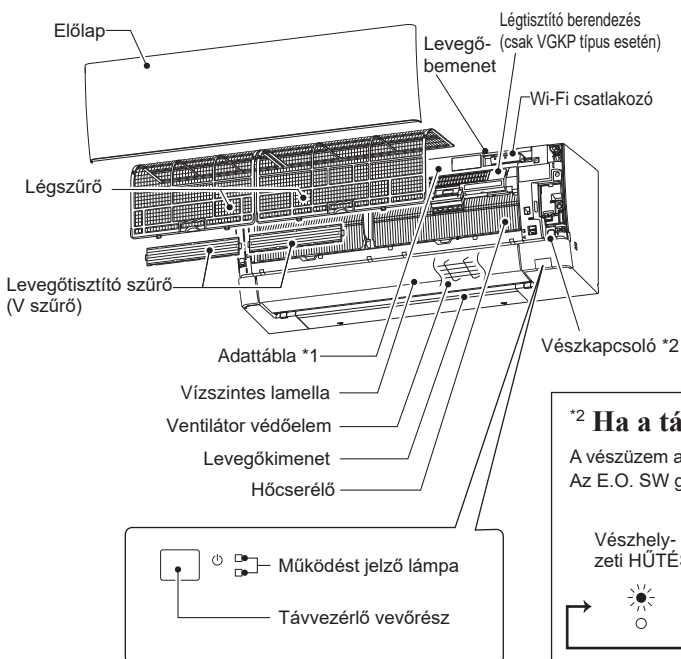

## Kültéri egység

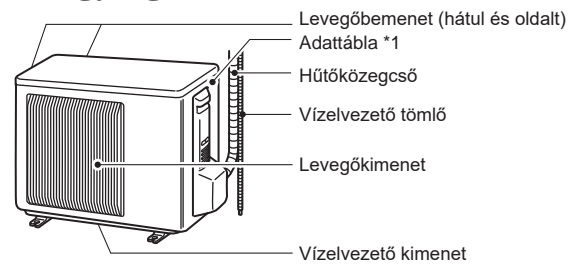

A kültéri egységek kinézete eltérő lehet.

\*1 Az adattábláról leolvasható a gyártás éve és hónapja.

## \*2 Ha a távvezérlő nem használható...

A vészüzem a beltéri egységen található vészüzem gombbal (E.O. SW) aktiválható. Az E.O. SW gomb megnyomásával az alábbi sorrendben módosul a működés:

Vészhelyzeti HŰTÉS    Vészhelyzeti FŰTÉS    Leállítás



☀ : Világít  
○ : Nem világít

Beállított hőmérséklet: 24 °C  
Ventilátor-fordulatszám: Közepes  
Vízszintes lamella: Auto

# ÜZEMELTETÉS ELŐTTI ELŐKÉSZÜLETEK

**Használat előtt:** Dugja be a tápkábel dugaszát a tápaljzatba, és/vagy kapcsolja be a kismegszakítót.

## A távvezérlő elemeinek behelyezése

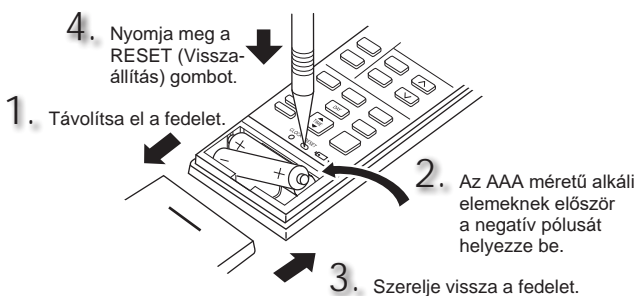

## A pontos idő beállítása

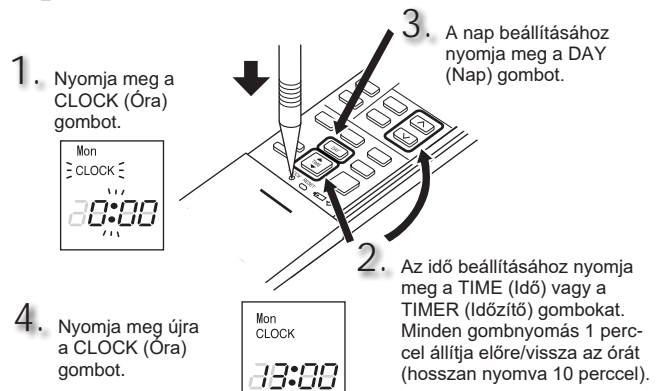

# ÜZEMELTETÉS ELŐTTI ELŐKÉSZÜLETEK

## Távvezérlő

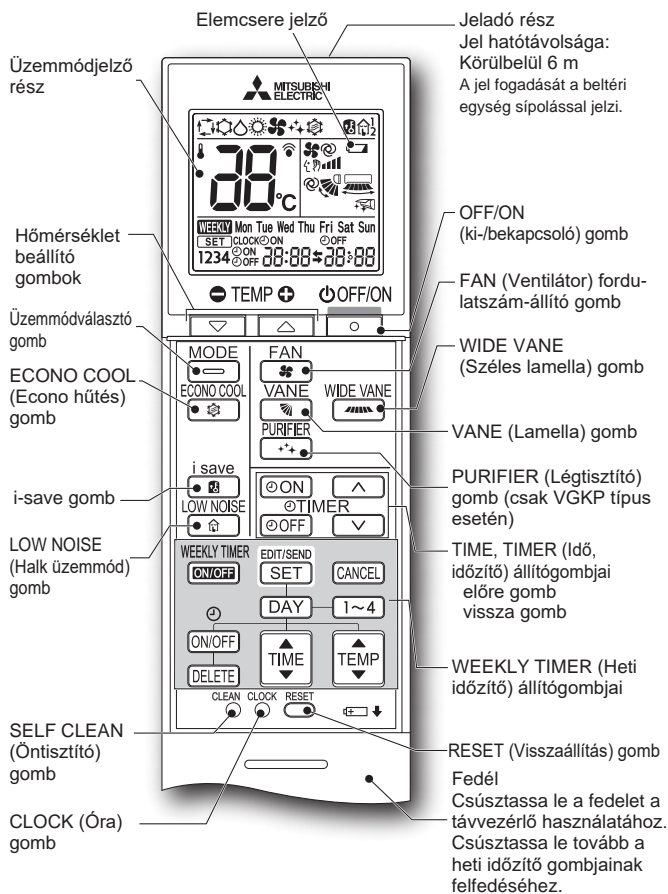

**OFF/ON**  
OFF/ON (ki-/bekapcsoló) gomb

**MODE**  
Üzemmódválasztó gomb  
(AUTO) (HŰTÉS) (SZÁRÍTÁS) (FŰTÉS) (SZELL.)

**Hőmérséklet beállító gombok**  
Minden gombnyomás 1 °C-kal emeli vagy csökkenti a hőmérsékletet.

**FAN**  
FAN (Ventilátor) fordulatszám-állító gomb  
(AUTO) (Csendes) (Alacs.) (Köz.) (Magas) (Nagyon magas)

**WIDE VANE**  
Bal-jobb légáramlás-szabályozó gomb  
(LEGYEZŐMOZGÁS)

**VANE**  
Fel-le légáramlás-szabályozó gomb  
(AUTO) (1) (2) (3) (4) (5) (LEGYEZŐMOZGÁS)

**ECONO COOL**  
ECONO COOL (Econo hűtés) gomb  
A mikroprocesszor automatikusan módosítja a beállított hőmérsékletet és a légáramlás irányát.

**i-save**  
i-save gomb  
Egy egyszerűsített visszaállítási funkcióval a kívánt (előre megadott) beállítás a **i-save** gomb egyszeri megnyomásával visszahívható. A gomb ismételt megnyomásával a rendszer azonnal visszaáll az előző beállításra.

**LOW NOISE**  
HALK ÜZEMMÓD gomb  
A HALK ÜZEMMÓD használatával csökkenthető a kültéri egység által kibocsátott zaj szintje. A HALK ÜZEMMÓD 2 különböző módban használható. Az egység csendesebben üzemel 2. Módban, mint 1. módban.

**PURIFIER**  
AIR PURIFYING (Légtisztítás) gomb  
<csak VGKP típus esetén>  
LÉGTISZTÍTÓ üzemmód során a beltéri egységbe épített berendezés kiszűri a helyiség levegőjéből a szálló gombaspórát, vírusokat, penészt és allergéneket.

## TIME, TIMER (Idő, időzítő) állítógombja

Az időzítő beállítása előre/vissza

**ON** (Bekapcsolás időzítő): A készülék a meghatározott időben BEkapcsol.

**OFF** (Kikapcsolás időzítő): A készülék a meghatározott időben Kikapcsol.

Az időzítő beállításához nyomja meg az **▲** (előre) és **▼** (vissza) gombokat.

## WEEKLY TIMER (Heti időzítő) állítógombjai

Nyomja meg a **EDIT/SEND SET** (Beállítás) gombot a heti időzítés beállításához.

A **DAY** és a **1~4** gombokkal választhatja ki a napot és a számot.

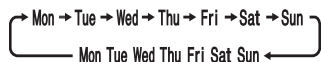

A **ON/OFF**, a **TIME** és a **TEMP** gombokkal választhatja ki a BE-/Kikapcsolást, az időt és a hőmérsékletet.

Nyomja meg a **EDIT/SEND SET** gombot a befejezéshez és a heti időzítés beállításainak elküldéséhez.

Nyomja meg a **WEEKLY TIMER ON/OFF** gombot a heti időzítés BEkapcsolásához. (A **WEEKLY** (Heti) felirat világítani kezd.)

Nyomja meg újra a **WEEKLY TIMER ON/OFF** gombot a heti időzítés Kikapcsolásához. (A **WEEKLY** felirat kialszik.)

## Utasítások:

- A tisztítás megkezdése előtt kapcsolja ki a tápellátást vagy kapcsolja le a kismegszakítót.
- Ügyeljen rá, hogy ne érjen pusztá kézzel a fém alkatrészekhez.
- Ne használjon benzint, hígítót, csiszolóport vagy rovarirtó szert.
- Szennyeződés esetén mossa le a megadott koncentráció szerint langyos vízben oldott semleges konyhai mosószerrel, majd törölje le a mosószert egy nedves ronggyal.

- Ne használjon súrolókefét, kemény szivacsot vagy hasonlót.
- Ne áztassa vagy öblítse a vízszintes lamellát.
- Ne használjon 50 °C-nál melegebb vizet.
- Ne tegye ki az alkatrészeket közvetlen napfénynek, hőnek vagy tűznek szárításakor.
- Ne fejtse ki túlzott erőt a ventilátorra, mert ezzel repedéseket vagy törést okozhat.

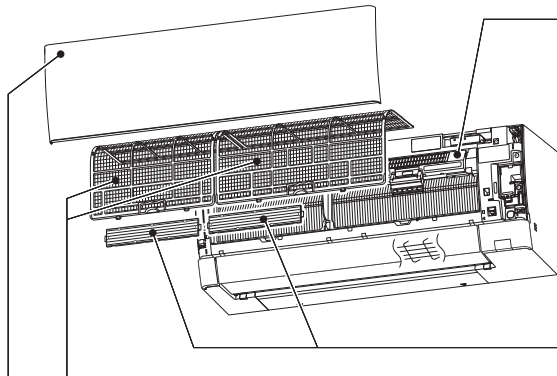

## Légszűrő (levegő-előszűrő)

### Ha a szűrő tisztítására van szükség

A működést jelző lámpa villog a működés indításakor és leállításakor, jelezve, hogy a szűrőt meg kell tisztítani.

- Távolítsa el a szennyeződést porszívóval, vagy öblítse át vízzel.
- A vizes átmosás után szárítsa meg alaposan egy árnyékos helyen.

### A szűrő tisztítása után

A működést jelző lámpa villogásának visszaállításához aktiválja a megszakítót, és működtesse a távvezérlőt az alábbiak szerint.

- Nyomja meg és tartsa lenyomva a  gombot, amíg a beltéri egység hangjelzést bocsát ki, miközben a távvezérlő KI van kapcsolva.

## Előlap

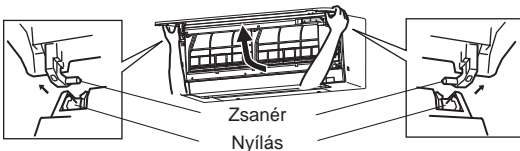

1. Emelje fel az előlapot amíg kattánó hangot hall.
2. Tartsa a csuklókat az ábrán látható helyzetben, és húzza meg az előlapot az eltávolításához.
  - Törölje le puha, száraz ruhával, vagy öblítse le vízzel.
  - Ne áztassa vízben két óránál hosszabb ideig.
  - Visszaszerelés előtt szárítsa meg alaposan egy árnyékos helyen.
3. Az előlapot szerelje vissza az eltávolítási eljárás fordított sorrendjében. Csukja le biztonságosan az előlapot, és nyomja meg a nyilakkal jelzett helyeken.

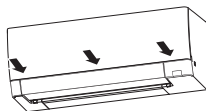

## Légtisztító berendezés (csak VGKP típus esetén)

### 3 havonta:

- Távolítsa el a szennyeződést porszívóval.

### Ha a szennyeződés porszívóval nem távolítható el:

- Áztassa be a szűrőt a kerettel együtt langyos vízbe, majd öblítse át.
- Átmosás után szárítsa meg jól egy árnyékos helyen.

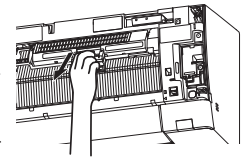

## Levegőtisztító szűrő

### (V szűrő, VGKP típus: választható)

### 3 havonta:

- Távolítsa el a szennyeződést porszívóval.

### Ha a szennyeződés porszívóval nem távolítható el:

- Áztassa be a szűrőt keretétől kézzel vízbe, mielőtt átöblíti.
- Átmosás után szárítsa meg jól egy árnyékos helyen. Illessze a helyére a légszűrő összes fülét.

### Minden évben:

- A legjobb teljesítmény érdekében cseréljen levegőtisztító szűrőt.
- Cikkszám **MAC-2470FT-E**

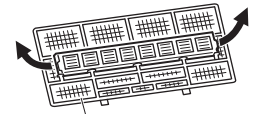

Húzza meg, hogy eltávolítsa a légszűrőt

## ! Fontos

- **A legjobb teljesítmény elérése és az energiafogyasztás csökkentése érdekében tisztítsa rendszeresen a szűrőket.**
- **A klímaberendezésben a szennyezett szűrők hozzájárulhatnak a gombák, például a penész szaporodásához. Ajánlatos ezért a légszűrőket 2 hetente kitisztítani.**

# TISZTÍTÁS

Ez az információ az **528/2012** számú (EU) rendeleten alapul

MODELLNÉV	Kezelt tétel (alkatrész neve)	Hatóanyagok (CAS sz. [Amerikai Kémiai Társaság reg. sz.])	Tulajdonság	Használati útmutató (Biztonságos kezelésre vonatkozó információ)
MSZ-AY25/35/42/50VGKP2 MSZ-AY25/35/42/50VGK2	SZŰRŐ	Dimetiloktadecil[3-(trimetoxiszilil) propil]ammónium-klorid (27668-52-6) Ezüst-nátrium-hidrogén-cirkónium-foszfát (265647-11-8) 2-oktil-2H-izotiazol-3-on (OIT) (26530-20-1)	Vírusvédelem Antibakteriális Penészgátló	<ul style="list-style-type: none"> <li>A terméket a használati útmutató jelzései szerint és csak rendeltetésszerűen használja.</li> <li>Ne vegye a szájába. Gyermekektől távol kell tartani.</li> </ul>
MAC-2470FT-E	SZŰRŐ	Dimetiloktadecil[3-(trimetoxiszilil) propil]ammónium-klorid (27668-52-6)	Vírusvédelem Antibakteriális Penészgátló	<ul style="list-style-type: none"> <li>A terméket a használati útmutató jelzései szerint és csak rendeltetésszerűen használja.</li> <li>Ne vegye a szájába. Gyermekektől távol kell tartani.</li> </ul>

# A Wi-Fi CSATLAKOZÓ TELEPÍTÉSE

A Wi-Fi csatlakozó állapotinformációkat és parancsokat továbbít a MELCloud és a csatlakoztatott beltéri egység között. Töltse le a MELCloud alkalmazást. Lépjen az alábbi webhelyre.  
<https://www.melcloud.com/?qr=1>

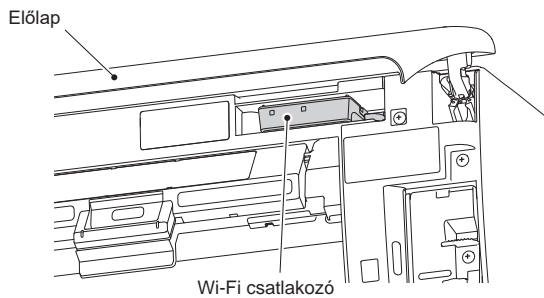

### Megjegyzés:

- Hozza létre a kapcsolatot a Wi-Fi csatlakozó és a router között.
- A MELCloud Használati útmutató az alábbi weboldalon található.  
<https://www.melcloud.com/Support>



# HA ÚGY VÉLI, HOGY VALAMI MEGHIBÁSODOTT

**Azonnal kapcsolja ki a légkondicionáló rendszert, és forduljon a forgalmazóhoz az alábbi esetekben.**

- Víz szivárog vagy csepeg a beltéri egységből.
- A működést jelző lámpa villog.
- A kismegszakító gyakran lekapcsol.
- A távvezérlő jelét a berendezés nem érzékeli olyan helyiségben, ahol elektronikus kapcsolású fénycső (inverteres fénycső stb.) működik.
- A légkondicionáló működése zavarja a rádió vagy televízió vételét. Az érintett eszköznél erősítőre lehet szükség.
- Rendellenes zaj hallható.
- A hűtőközeg bármiféle szivárgása tapasztalható.



# VARNOSTNI UKREPI

## Pomen simbolov, uporabljenih na notranji in/ali zunanji enoti











	<b>OPOZORILO</b> (Nevarnost požara)	Naprava uporablja vnetljivo hladilno sredstvo. Če hladilno sredstvo pušča in pride v stik s plamenom ali grelnim telesom, začne nastajati strupen plin, hkrati pa obstaja nevarnost požara.
	Preden začnete uporabljati napravo, pozorno preberite NAVODILA ZA UPORABO.	
	Servisno osebje mora pred uporabo prebrati NAVODILA ZA UPORABO in NAMESTITVENI PRIROČNIK.	





- Ker so v izdelku vrteči se deli in deli, ki lahko povzročijo električni udar, morate pred uporabo prebrati "Varnostne ukrepe".
- Ker so opozorila, ki so navedena tukaj, pomembna za varnost, jih morate obvezno upoštevati.
- Ko preberete ta priročnik, ga skupaj z namestitvenim priročnikom shranite na lahko dosegljivem mestu za primer, da bi ga potrebovali.
- Wi-Fi® je registrirana blagovna znamka združenja Wi-Fi Alliance®.







### Oznake in njihov pomen

-  **OPOZORILO:** Napačna uporaba bo zelo verjetno povzročila resno nevarnost, ki lahko privede do smrti, hude poškodbe ipd.
-  **POZOR:** Napačna uporaba lahko v določenih okoliščinah povzroči resno nevarnost.





### Pomen simbolov, uporabljenih v teh navodilih

-  : Tega ne delajte.
-  : Obvezno upoštevajte navodila.
-  : Prstov, palic in drugih predmetov ne potiskajte v napravo.
-  : Nikoli ne stopajte na notranjo ali zunanjo enoto in na njih ne odlagajte ničesar.
-  : Nevarnost električnega udara. Bodite previdni.
-  : Obvezno izvlecite vtičač iz napajalne vtičnice.
-  : Ne pozabite izklopiti električnega napajanja.
-  : Nevarnost požara.
-  : Naprave se nikoli ne dotikajte z mokrimi rokami.
-  : Naprave ne polivajte z vodo.

 <b>OPOZORILO</b>	
	<p><b>Ne uporabljajte provizoričnih priklpov na napajanje ter ne uporabljajte podaljškov ali razdelilnikov za priklp več naprav v eno omrežno vtičnico.</b></p> <ul style="list-style-type: none"> <li>• To lahko povzroči pregrevanje, požar ali električni udar.</li> </ul>
	<p><b>Vtičač napajalnega kabla mora biti čist in čvrsto vstavljen v vtičnico.</b></p> <ul style="list-style-type: none"> <li>• Umazan vtičač lahko povzroči požar ali električni udar.</li> </ul>
	<p><b>Ne navijajte, vlecite, poškodujte ali predelujte napajalnega kabla in naj ne odlagajte težkih predmetov.</b></p> <ul style="list-style-type: none"> <li>• To lahko povzroči požar ali električni udar.</li> </ul>
	<p><b>Ne IZKLOPITE/VKLOPITE glavnega stikala in ne odklopite vtičača napajalnega kabla med delovanjem.</b></p> <ul style="list-style-type: none"> <li>• To lahko povzroči iskenje, ki lahko zaneti požar.</li> <li>• Ko notranjo enoto IZKLOPITE z daljinskim upravljalnikom, IZKLOPITE glavno stikalo ali odklopite vtičač napajalnega kabla.</li> </ul>
	<p><b>Svojega telesa ne izpostavljajte neposrednemu hladnemu zračnemu toku dlje časa.</b></p> <ul style="list-style-type: none"> <li>• To lahko škoduje vašemu zdravju.</li> </ul>
	<p><b>Naprave ne sme namestiti, premestiti, razstaviti, predelati ali popraviti uporabnik.</b></p> <ul style="list-style-type: none"> <li>• Nepravilno ravnanje s klimatsko napravo lahko povzroči požar, električni udar, poškodbo, puščanje vode, ipd. Posvetujte se s prodajalcem.</li> <li>• Če je napajalni kabel poškodovan, ga mora proizvajalec ali pooblaščen servisler zamenjati, da prepreči morebitno nevarnost.</li> </ul>
	<p><b>Med nameščanjem, premeščanjem ali servisiranjem enote pazite, da v hladilni tokokrog ne pride nobena druga snov, razen navedenega hladilnega sredstva (R32).</b></p> <ul style="list-style-type: none"> <li>• Prisotnost drugih snovi, npr. zraka, lahko povzroči neobičajen dvig tlaka in privede do eksplozije ali poškodbe.</li> <li>• Uporaba drugega hladilnega sredstva od posebej določenega za ta sistem lahko povzroči mehansko okvaro, motnje delovanja sistema ali okvaro enote. V najhujšem primeru lahko to privede do resnega ogrožanja varnosti izdelka.</li> </ul>
	<p><b>Te naprave naj ne uporabljajo osebe z omejenimi fizičnimi, zaznavnimi ali duševnimi zmognostmi, osebe brez zadostnih izkušenj in znanja (vključno z otroci), razen če so pod nadzorom oziroma jih o uporabi pouči oseba, ki je odgovorna za njihovo varnost.</b></p>
	<p><b>Otroke vedno nadzirajte in preprečite, da bi se igrali z napravo.</b></p>
	<p><b>Prstov, palic in drugih predmetov ne potiskajte v vstopne in izstopne zračne odprtine.</b></p> <ul style="list-style-type: none"> <li>• Ker se med delovanjem vgrajeni ventilator vrti z visoko hitrostjo, lahko pride do poškodb.</li> </ul>
	

	<p><b>Če zaznate nenavadno delovanje (vonj po zažganem ipd.), klimatsko napravo takoj izklopite ter iztaknite vtičač ali IZKLOPITE glavno stikalo.</b></p> <ul style="list-style-type: none"> <li>• Nadaljnje delovanje klimatske naprave v neustreznem stanju lahko povzroči okvaro, požar ali električni udar. V tem primeru se obrnite na prodajalca.</li> </ul>
	<p><b>Če klimatska naprava ne hladi ali ne greje, je možno uhajanje hladilne tekočine. Če ugotovite, da hladilno sredstvo pušča, takoj izklopite napravo, dobro prezračite prostor in se posvetujte s prodajalcem. Če je pri popravilu treba napravo znova napolniti s hladilnim sredstvom, serviserja prosite, naj vam razloži podrobnosti.</b></p> <ul style="list-style-type: none"> <li>• Hladilno sredstvo, ki ga uporablja klimatska naprava, ni škodljivo. Običajno ne pušča. Če pa hladilno sredstvo pušča in pride v stik s plamenom ali grelnim telesom ventilatorskega grelnika, kerozinskega grelnika ali plinskega gorilnika in začne nastajati strupen plin, hkrati pa obstaja nevarnost požara.</li> </ul>
	<p><b>Uporabnik ne sme v nobenem primeru poskusiti oprati notranjosti notranje enote. Če je notranjost enote treba očistiti, se obrnite na prodajalca.</b></p> <ul style="list-style-type: none"> <li>• Neprimeren detergent lahko poškoduje plastični material v notranjosti enote, kar lahko povzroči puščanje vode. Če detergent pride v stik z električnimi deli ali motorjem, to lahko povzroči okvaro, dimljenje ali požar.</li> <li>• Naprava mora biti v prostoru, kjer ni stalno delujočih virov vžiga (npr. odprtega plamena, naprave s plinskim gorilnikom ali električnega grelnika).</li> <li>• Upoštevajte, da hladilno sredstvo morda nima vonja.</li> <li>• Ne uporabljajte drugih sredstev za pospeševanje odmrzovanja ali za čiščenje naprave kot tistih, ki jih priporoča proizvajalec.</li> <li>• Ne predirajte in ne zažigajte naprave.</li> </ul>
	<p><b>Notranja enota mora biti nameščena v prostoru, katerega površina presega navedeno vrednost. O tem se posvetujte s prodajalcem.</b></p> <ul style="list-style-type: none"> <li>• AY25/35: 2,0 m<sup>2</sup>, AY42: 2,5 m<sup>2</sup>, AY50: 3,2 m<sup>2</sup></li> </ul>
	<p><b>Naprava je namenjena za uporabo s strani strokovnih ali ustrezno usposobljenih uporabnikov v trgovinah, lahki industriji in na kmetijah ter za komercialno uporabo s strani nestrokovnih uporabnikov.</b></p>
 <b>POZOR</b>	
	<p><b>Ne dotikajte se dovoda zraka ali aluminijastih lamel na notranji/zunanji enoti.</b></p> <ul style="list-style-type: none"> <li>• To bi lahko povzročilo poškodbe.</li> </ul>
	<p><b>Naprave ne smete poškopiti z insekticidom ali z gorljivim razpršilnim sredstvom.</b></p> <ul style="list-style-type: none"> <li>• To lahko povzroči požar ali poškodbo ohišja.</li> </ul>
	<p><b>Hišnih ljubljencev in rastlin ne izpostavljajte neposrednemu zračnemu toku.</b></p> <ul style="list-style-type: none"> <li>• To lahko škoduje zdravju živali ali sobnih rastlin.</li> </ul>

# VARNOSTNI UKREPI





	<p><b>Pod notranjo/zunanjjo enoto ne postavite druge električne naprave ali pohištva.</b></p> <ul style="list-style-type: none"> <li>Iz naprave lahko kaplja voda, ki povzroči škodo ali motnje v delovanju.</li> </ul> <p><b>Enote ne pustite nameščene, če je nosilec poškodovan.</b></p> <ul style="list-style-type: none"> <li>Enota lahko pade in koga poškoduje.</li> </ul> <p><b>Pri spreminjanju nastavitev in čiščenju enote stopite na stabilno podlago.</b></p> <ul style="list-style-type: none"> <li>V nasprotnem primeru se lahko poškodujete pri padcu.</li> </ul> <p><b>Ne vlečite napajalnega kabla.</b></p> <ul style="list-style-type: none"> <li>S tem bi lahko pretrgali vodnik v kablu, kar lahko povzroči pregrevanje ali požar.</li> </ul> <p><b>Baterij ne polnite ali razstavljajte ter jih ne mečite v ogenj.</b></p> <ul style="list-style-type: none"> <li>To lahko povzroči puščanje baterij, požar ali eksplozijo.</li> </ul> <p><b>Naprava ne sme dlje kot 4 ure delovati pri visoki vlažnosti zraka (80 % ali več relativne vlažnosti) in/ali pri odprtih zunanjih vratih ali oknih.</b></p> <ul style="list-style-type: none"> <li>V napravi se začne kondenzirati voda, ki lahko začne kapljati ven ter zmoli ali poškoduje pohištvo.</li> <li>Kondenzirana voda v klimatski napravi lahko povzroči razvoj gliv, kot je npr. plesen.</li> </ul> <p><b>Naprave ne uporabljajte v druge namene, npr. za skladiščenje hrane, rejo živali, gojenje rastlin ali uravnavanje klime v prostorih z natančnimi instrumenti ali umetninami.</b></p> <ul style="list-style-type: none"> <li>To bi lahko povzročilo poslabšanje kakovosti predmetov oziroma škodilo živalim in rastlinam.</li> </ul> <p><b>Gorilnih naprav ne izpostavljajte neposrednemu zračnemu toku.</b></p> <ul style="list-style-type: none"> <li>To lahko povzroči nepopolno izgorevanje.</li> </ul> <p><b>Nikoli in iz nobenega razloga ne vstavljajte baterij v usta, da jih po nesreči ne pogoltnete.</b></p> <ul style="list-style-type: none"> <li>Če baterije pogoltnete, se lahko zadušite in/ali zastrupite.</li> </ul>
	<p><b>Pred čiščenjem IZKLOPITE klimatsko napravo ter izvlecite napajalni kabel ali IZKLOPITE glavno stikalo.</b></p> <ul style="list-style-type: none"> <li>Ker se med delovanjem vgrajeni ventilator vrti z visoko hitrostjo, lahko pride do poškodb.</li> </ul> <p><b>Če dlje časa ne nameravate uporabljati klimatske naprave, izvlecite napajalni kabel ali pa IZKLOPITE glavno stikalo.</b></p> <ul style="list-style-type: none"> <li>V napravi se lahko nabere umazanija in povzroči požar ali pregrevanje.</li> </ul> <p><b>Hkrati zamenjajte vse baterije daljinskega upravljalnika z novimi istega tipa.</b></p> <ul style="list-style-type: none"> <li>Uporaba nove baterije skupaj s staro lahko povzroči pregrevanje, puščanje, požar ali eksplozijo baterije.</li> </ul> <p><b>Če tekočina iz baterij pride v stik s kožo ali obleko, jo morate temeljito izprati s čisto tekočo vodo.</b></p> <ul style="list-style-type: none"> <li>Če tekočina iz baterij pride v stik z očmi, jih temeljito izperite s čisto tekočo vodo in takoj poiščite zdravniško pomoč.</li> </ul> <p><b>Če klimatsko napravo uporabljate v prostoru, v katerem je gorilna naprava, poskrbite za dobro prezračevanje prostora.</b></p> <ul style="list-style-type: none"> <li>Nezadostno prezračevanje lahko povzroči pomanjkanje kisika v prostoru.</li> </ul> <p><b>Po nanosu zaščitnega sredstva na tla ne uporabljajte klimatske naprave.</b></p> <ul style="list-style-type: none"> <li>Sestavine v zaščitnem sredstvu se lahko prilepijo v notranjosti notranje enote, kar lahko povzroči uhajanje vode ali rošenje.</li> </ul> <p><b>Če slišite grmenje ali obstaja nevarnost udara strele, IZKLOPITE glavno stikalo naprave.</b></p> <ul style="list-style-type: none"> <li>Udar strele lahko poškoduje napravo.</li> </ul> <p><b>Po nekaj sezonah uporabe klimatske naprave je treba poleg rednega čiščenja opraviti tudi vzdrževalni pregled.</b></p> <ul style="list-style-type: none"> <li>Umazanija in prah v notranjosti enote lahko povzročita neprijeten vonj, pospešita razvoj gliv, kot je plesen, ali zamašita odtok, kar je lahko vzrok za puščanje vode iz notranje enote. Pregled in vzdrževanje sta postopka, ki zahtevata posebno strokovno znanje, zato se glede tega obrnite na prodajalca.</li> </ul>
	<p><b>Stikal se ne dotikajte z mokrimi rokami.</b></p> <ul style="list-style-type: none"> <li>To lahko povzroči električni udar.</li> </ul> <p><b>Klimatske naprave ne čistite z vodo in nanjo ne postavljajte posod, v katerih je voda, npr. cvetličnih vaz.</b></p> <ul style="list-style-type: none"> <li>To lahko povzroči požar ali električni udar.</li> </ul>
	<p><b>Ne stopajte na zunanjo enoto in nanjo ne odlagajte ničesar.</b></p> <ul style="list-style-type: none"> <li>V nasprotnem primeru se lahko poškodujete pri padcu oziroma lahko predmet pade z nje.</li> </ul>

## POMEMBNO

Umazani filtri povzročajo kondenzacijo v klimatski napravi, kar lahko povzroči razvoj gliv, kot je npr. plesen. Priporočamo, da zračne filtre očistite vsaka 2 tedna.

Pred začetkom obratovanja se prepričajte, da so vodoravne lamele v zaprtem položaju. Če naprava začne delovati, ko so vodoravne lamele v odprtem položaju, se te morda ne bodo vrnila v pravilni položaj.







## Za nameščanje

 <b>OPOZORILO</b>	
	<p><b>Za namestitev klimatske naprave se obrnite na prodajalca.</b></p> <ul style="list-style-type: none"> <li>Klimatske naprave naj ne poskuša namestiti uporabnik sam, saj postopek zahteva posebno strokovno znanje in veščine. Nepravilna namestitev klimatske naprave lahko povzroči puščanje vode, požar ali električni udar.</li> </ul> <p><b>Klimatska naprava naj bo priključena na električni priključek, namenjen samo napravi.</b></p> <ul style="list-style-type: none"> <li>Če priključek napaja več naprav, lahko pride do pregrevanja ali požara.</li> </ul> <p><b>Naprave ne namestite v prostoru, kjer bi lahko uhajal vnetljiv plin.</b></p> <ul style="list-style-type: none"> <li>Če vnetljiv plin uhaja in se nabira v bližini zunanje enote, lahko pride do eksplozije.</li> </ul>
	<p><b>Napravo ustrezno ozemljite.</b></p> <ul style="list-style-type: none"> <li>Ne priključite ozemljitvenega voda na plinovod, vodovod, strelovod ali telefonski ozemljitveni vod. Nepravilna ozemljitev lahko povzroči električni udar.</li> </ul>
 <b>POZOR</b>	
	<p><b>Glede na mesto postavitve klimatske naprave (npr. v vlažnem okolju) namestite prekinjevala uhajavega toka po ozemljitvenem vodu.</b></p> <ul style="list-style-type: none"> <li>Če prekinjevala uhajavega toka po ozemljitvenem vodu ne namestite, obstaja nevarnost električnega udara.</li> </ul> <p><b>Poskrbite za pravilno odvajanje odpadne vode.</b></p> <ul style="list-style-type: none"> <li>Če iztočna cev ni pravilno napeljana, lahko iz notranje/zunanje enote kaplja kondenzirana voda in poškoduje pohištvo.</li> </ul>

### V primeru nepravilnega delovanja

Nemudoma ugasnite klimatsko napravo in se obrnite na prodajalca.

## Za brezžični vmesnik Wi-Fi

 <b>OPOZORILO</b>	
(Zaradi nepravilne uporabe lahko pride do hudih posledic, vključno s hudimi telesnimi poškodbami in smrtjo.)	
	<p><b>To napravo smejo uporabljati otroci od 8 leta dalje in osebe z omejenimi fizičnimi, zaznavnimi ali duševnimi zmožnostmi oziroma brez zadostnih izkušenj in znanja, če so pod nadzorom oziroma so bili poučeni o varni uporabi naprave in razumejo z njo povezane nevarnosti.</b></p> <p><b>Otrokom ne dovolite, da bi se igrali z napravo. Otroci ne smejo brez nadzora izvajati čiščenja in vzdrževalnih del.</b></p> <p><b>Brezžičnega vmesnika Wi-Fi ne uporabljajte v bližini medicinske električne opreme ali oseb, ki uporabljajo medicinske pripomočke, kot sta srčni spodbujevalnik in vsadni kardioverter-defibrillator.</b></p> <ul style="list-style-type: none"> <li>To lahko povzroči nesrečo zaradi okvare medicinske opreme oziroma pripomočka.</li> </ul> <p><b>Brezžičnega vmesnika Wi-Fi ne postavite v bližini samodejno upravljanih naprav, kot so samodejna vrata ali požarni alarmi.</b></p> <ul style="list-style-type: none"> <li>To lahko povzroči nesrečo zaradi okvare.</li> </ul>
	<p><b>Brezžičnega vmesnika Wi-Fi se ne dotikajte z mokrimi rokami.</b></p> <ul style="list-style-type: none"> <li>To lahko povzroči poškodbo naprave, električni udar ali požar.</li> </ul>
	<p><b>Brezžičnega vmesnika Wi-Fi ne polivajte z vodo in ga ne uporabljajte v kopalnici.</b></p> <ul style="list-style-type: none"> <li>To lahko povzroči poškodbo naprave, električni udar ali požar.</li> </ul>
	<p><b>Če vam brezžični vmesnik Wi-Fi pade na tla oziroma se poškoduje njegov nastavek ali kabel, izklopite vtiča električnega kabla oziroma IZKLOPITE glavno stikalo.</b></p> <ul style="list-style-type: none"> <li>To lahko povzroči požar ali električni udar. V tem primeru se obrnite na prodajalca.</li> </ul>
 <b>POZOR</b>	
(Nepravilno ravnanje z napravo lahko privede do telesnih poškodb ali poškodb zgradbe.)	
	<p><b>Pri nastavljanju ali čiščenju brezžičnega vmesnika Wi-Fi ne stojte na nestabilni lestvi.</b></p> <ul style="list-style-type: none"> <li>Če padete, se lahko poškodujete.</li> </ul> <p><b>Brezžičnega vmesnika Wi-Fi ne uporabljajte v bližini drugih brezžičnih naprav, mikrovalovnih pečic, brezžičnih telefonov ali telefaksov.</b></p> <ul style="list-style-type: none"> <li>Lahko povzroči nepravilno delovanje.</li> </ul>

# ODSTRANEVANJE



- Če so baterije priložene;
- Glede odstranitve izdelka se obrnite na prodajalca.

## Opomba:

Ta oznaka je namenjena samo državam EU. Oznaka je skladna s 14. členom Direktive 2012/19/EU, Informacije za uporabnike in dodatkom IX oziroma s 74. členom Uredbe (EU) 2023/1542, Informacije za končne uporabnike in dodatkom VI.

Sl. 1

Izdelek MITSUBISHI ELECTRIC je izdelan iz visokokakovostnih materialov, ki se lahko reciklirajo ter ponovno uporabijo.

Ta oznaka označuje električne in elektronske naprave, baterije in akumulatorje, ki morajo biti ob koncu življenjske dobe odstranjene ločeno od ostalih gospodinjinskih odpadkov.

Če je pod oznako natisnjen kemijski simbol (Sl. 1), ta opozarja, da baterija ali akumulator vsebuje težko kovino v določeni koncentraciji. To je navedeno na ta način: Hg: živo srebro (0,0005 %), Cd: kadmij (0,002 %), Pb: svinec (0,004 %) V Evropski Uniji obstajajo sistemi ločenega zbiranja izrabljenih električnih in elektronskih naprav, baterij in akumulatorjev.

Prosimo, da vso opremo, baterije in akumulatorje odstranite na ustrezen način v lokalnih centrih za zbiranje/recikliranje odpadkov. Pomagajte nam ohranjati okolje, v katerem živimo!

# IMENA POSAMEZNIH DELOV

## Notranja enota

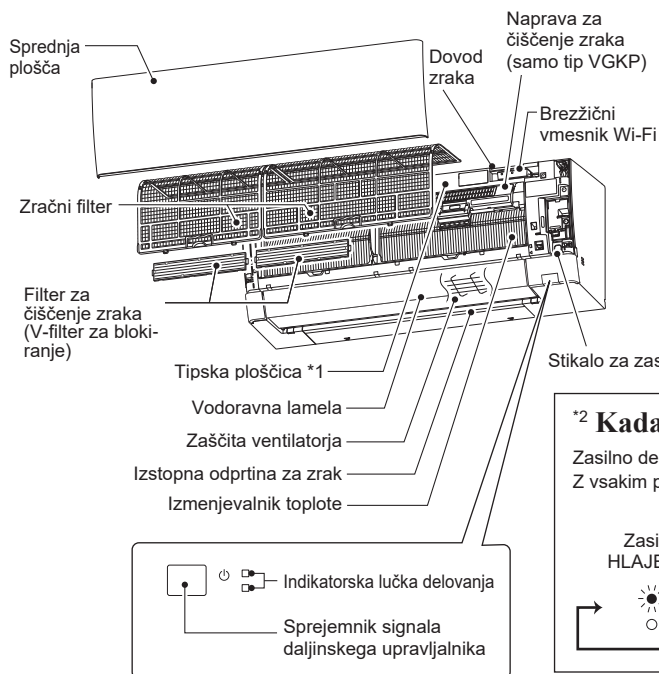

## Zunanja enota

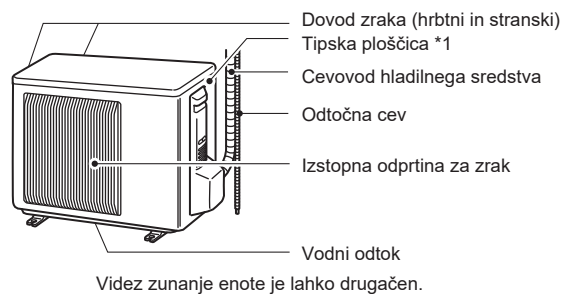

Videz zunanje enote je lahko drugačen.

\*1 Na tipski ploščici sta navedena leto in mesec izdelave.

## \*2 Kadar ni mogoče uporabiti daljinskega upravljalnika ...

Zasilno delovanje vklopite s stikalom za vklop zasilnega delovanja na notranji enoti (E.O. SW). Z vsakim pritiskom E.O. SW se nastavev spremeni v naslednjem zaporedju:

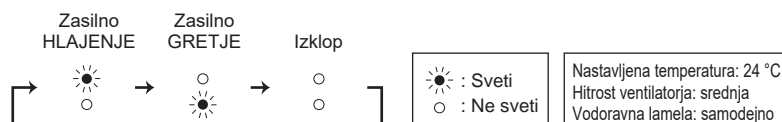

# PRIPRAVA NA UPORABO

**Pred uporabo:** Vtikač napajalnega kabla priključite v električno vtičnico in/ali vklopite glavno stikalo.

## Vstavljanje baterij v daljinski upravljalnik

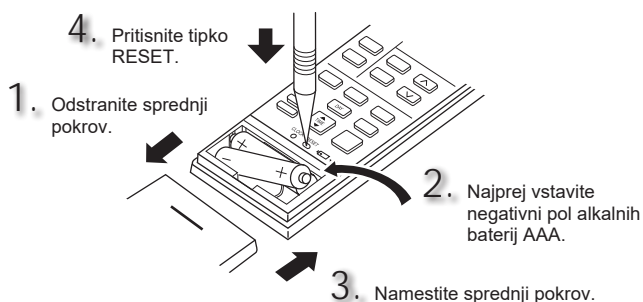

## Nastavitev ure

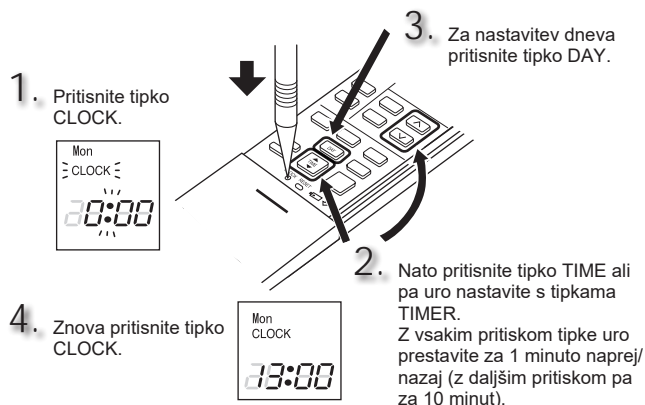

# PRIPRAVA NA UPORABO

## Daljinski upravljalnik

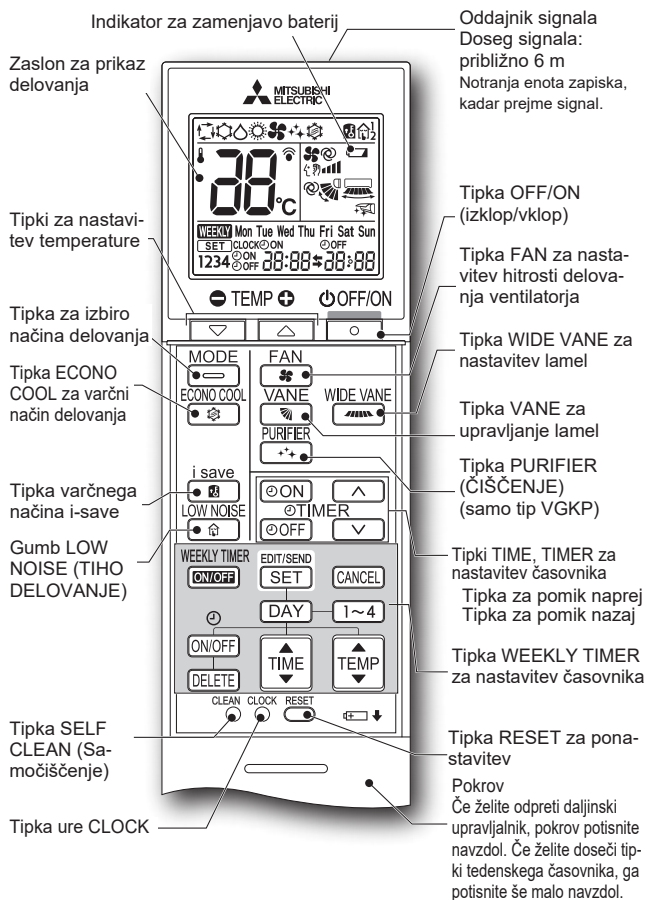

### Tipka za nastavitve časa (TIME) in časovnika (TIMER)

Premaknite uro naprej/nazaj

**[ON]** (časovnik VKLOPA) : enota se VKLOPI ob nastavljeni uri.

**[OFF]** (časovnik IZKLOPA) : enota se IZKLOPI ob nastavljeni uri.

Uro časovnika nastavite s tipkama **[▲]** (naprej) in **[▼]** (nazaj).

### Tipka WEEKLY TIMER za nastavitve časovnika

Pritisnite tipko **[EDIT/SEND SET]**, da odprete nastavitve tedenskega časovnika.

S tipkama **[DAY]** in **[1~4]** izberite dan in številko nastavitve.

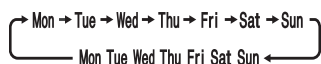

S tipkami **[ON/OFF]**, **[TIME]**, in **[TEMP]** nastavite VKLOP/IZKLOP, uro in temperaturo.

Za zaključek in prenos nastavitve tedenskega časovnika pritisnite **[EDIT/SEND SET]**.

Pritisnite tipko **[WEEKLY TIMER ON/OFF]**, da VKLOPITE tedenski časovnik. (**[WEEKLY]** zasveti.)

Če želite IZKLOPITI tedenski časovnik, znova pritisnite tipko **[WEEKLY TIMER ON/OFF]**. (**[WEEKLY]** ugasne.)

**[OFF/ON]**  
**[OFF/ON]** Tipka OFF/ON (izklop/vklop)

**[MODE]**  
**[MODE]** Tipka za izbiro načina delovanja

**[▲]**  
**[▼]** Tipki za nastavitve temperature

Z vsakim pritiskom se temperatura spremeni za 1 °C.

**[FAN]**  
**[FAN]** Tipka FAN za nastavitve hitrosti delovanja ventilatorja

**[WIDE VANE]**  
**[WIDE VANE]** Upravljalni gumb za pretok zraka levo-desno

**[VANE]**  
**[VANE]** Upravljalni gumb za pretok zraka gor-dol

**[ECONO COOL]**  
**[ECONO COOL]** Tipka ECONO COOL za varčni način delovanja  
Nastavljeno temperaturo in smer zračnega toka samodejno spreminja mikroprocesor.

**[i save]**  
**[i save]** Tipka varčnega načina i-save  
Poenostavljena funkcija obnovitve prejšnjih nastavitve vam omogoča priklic pogosto uporabljane nastavitve (prednastavitve) s preprostim pritiskom tipke **[i save]**. Če želite spet hitro preklopiti na prejšnjo nastavitve, znova pritisnite tipko.

**[LOW NOISE]**  
**[LOW NOISE]** Gumb NAČIN TIHEGA DELOVANJA  
Delovanje V NAČINU TIHEGA DELOVANJA zmanjša raven hrupa zunanje enote.  
Delovanje V NAČINU TIHEGA DELOVANJA vključuje 2 načina. Delovanje v načinu 2 je tišje kot v načinu 1.



**[PURIFIER]**  
**[PURIFIER]** Tipka AIR PURIFYNG (Čiščenje zraka) <samo tip VGKP>  
Med delovanjem funkcije AIR PURIFYNG (ČIŠČENJE ZRAKA) vgrajena naprava v notranji enoti zmanjša glivice v zraku, viruse, plesni in alergene.

## Navodila:

- Pred čiščenjem izklopite napajalni kabel oziroma glavno stikalo naprave.
- Kovinskih delov se ne dotikajte z rokami.
- Ne uporabljajte bencina, razredčila, loščil ali insekticidov.
- Umazanijo odstranite z nevtralnimi gospodinjstvom detergentom, razredčenim z mlačno vodo do določene koncentracije, nato detergent obrišite z vlažno krpo.
- Ne uporabljajte krtač, trdih gob in podobnih pripomočkov.
- Vodoravne lamele ne namakajte v vodi in je ne izpirajte.
- Voda ne sme imeti več kot 50 °C.
- Delov naprave ne sušite na neposredni sončni svetlobi, grelnikih ali nad ognjem.
- Ventilatorja ne pritiskajte premočno, ker lahko počli ali se odlomi.

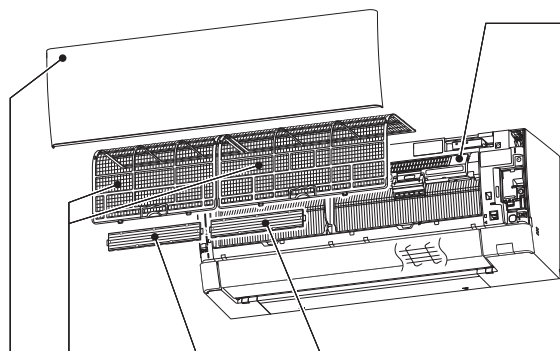

## Filter za zrak (filter za čiščenje zraka)

### Ko je čas za čiščenje filtra

Indikatorska lučka delovanja utripa, ko se delovanje začne in ustavi, kar pomeni, da je treba filter očistiti.

- S sesalcem posesajte prah ali pa ga izperite z vodo.
- Ko ga operete z vodo, ga pustite v senci, da se osuši.

### Po čiščenju filtra

Za ponastavitev utripanja indikatorske lučke delovanja vklopite glavno stikalo in upravljajte z daljinskim upravljalnikom, kot sledi.

- Pritisnite in držite  , dokler notranja enota ne zapiska, medtem ko je daljinski upravljalnik IZKLOPLJEN.

## Naprava za čiščenje zraka (samo tip VGKP)

### Vsake 3 mesece:

- S sesalcem posesajte prah.

### Ko s sesalcem ne morete odstraniti umazanije:

- Filter skupaj z ohišjem potopite v mlačno vodo in ga izperite.
- Ko ga operete, ga pustite v senci, da se osuši.

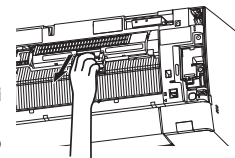

## Filter za čiščenje zraka (V-filter za blokiranje, Tip VGKP: možnost)

### Vsake 3 mesece:

- S sesalcem posesajte prah.

### Ko s sesalcem ne morete odstraniti umazanije:

- Filter z ohišjem potopite v mlačno vodo, nato pa ga izperite.
- Ko ga operete, ga pustite v senci, da se osuši. Vstavite vse zavijke filtra.

### Vsako leto:

- Zamenjajte filter za čiščenje zraka, da zagotovite dobro delovanje.
- Številka dela: **MAC-2470FT-E**

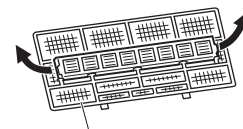

Povlecite ga, da ga odstranite z zračnega filtra

## Sprednja plošča

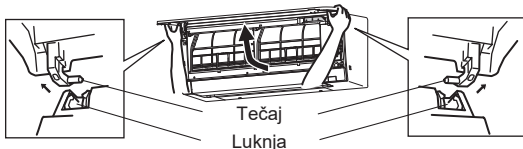

Tečaj  
Luknja

1. Dvignite sprednjo ploščo do točke, ko zaslišite "klik".
2. Primite za tečaja in jo izvlecite, kot je prikazano na zgornji ilustraciji.
  - Obrišite jo z mehko suho krpo ali pa jo operite z vodo.
  - Ne namakajte je v vodi več kot dve uri.
  - Preden jo namestite, naj se popolnoma osuši v senci.
3. Sprednjo ploščo namestite po istem postopku, vendar v obratnem vrstnem redu. Dobro zaprite sprednjo ploščo in pritisnite na točki, ki sta označeni s puščicama.

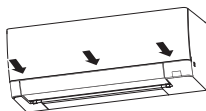

## ! Pomembno

- **Redno čistite filtre, da zagotovite dobro delovanje in zmanjšate porabo električne energije.**
- **Umazani filtri povzročajo kondenzacijo v klimatski napravi, kar lahko povzroči razvoj gliv, kot je npr. plesen. Priporočamo, da zračne filtre očistite vsaka 2 tedna.**

# ČIŠČENJE

Podatki na podlagi UREDBE (EU) št. 528/2012

IME MODELA	Obravnavani del (ime dela)	Aktivna snov (št. CAS)	Lastnosti	Navodila za uporabo (Informacije o varni uporabi)
MSZ-AY25/35/42/50VGKP2 MSZ-AY25/35/42/50VGK2	FILTER	Dimetiloktadecil [3-(trimetoksisilil) propil] amonijev klorid (27668-52-6) Srebrov natrijev vodikov cirkonijev fosfat (265647-11-8) 2-oktil-2H-izotiazol-3-on (OIT) (26530-20-1)	Protivirusni Protibakterijski Proti plesni	<ul style="list-style-type: none"> <li>Izdelek uporabljajte skladno z navodili v priložni priročniku in le za predviden namen.</li> <li>Ne vstavljajte ga v usta. Hranite ga zunaj dosega otrok.</li> </ul>
MAC-2470FT-E	FILTER	Dimetiloktadecil [3-(trimetoksisilil) propil] amonijev klorid (27668-52-6)	Protivirusni Protibakterijski Proti plesni	<ul style="list-style-type: none"> <li>Izdelek uporabljajte skladno z navodili v priložni priročniku in le za predviden namen.</li> <li>Ne vstavljajte ga v usta. Hranite ga zunaj dosega otrok.</li> </ul>

## NASTAVITEV BREŽIČNEGA VMESNIKA Wi-Fi

Brezžični vmesnik Wi-Fi prenaša informacije o stanju in ukaze iz enote MELCloud v notranjo enoto. Prenesite aplikacijo MELCloud. Pojdite na spodnjo spletno stran.  
<https://www.melcloud.com/?qr=1>

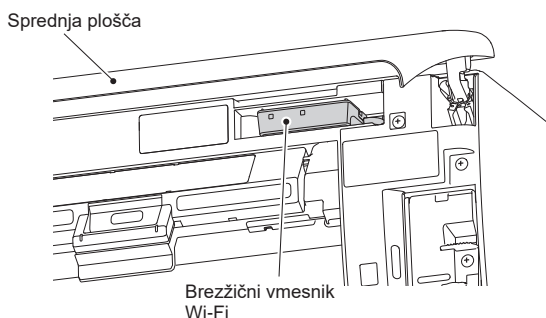

### Opomba:

- Brezžični vmesnik Wi-Fi povežite z usmerjevalnikom.
- Uporabniški priročnik za MELCloud je na voljo na spodnjem spletnem mestu.  
<https://www.melcloud.com/Support>

SL



## ODPRAVLJANJE TEŽAV

V naslednjih primerih nemudoma ugasnite klimatsko napravo in se obrnite na prodajalca.

- Iz notranje enote teče ali kaplja voda.
- Indikatorska lučka delovanja utripa.
- Varovalka se pogosto aktivira.
- Enota ne sprejema signala daljinskega upravljalnika v prostoru, kjer so nameščene elektronske fluorescentne svetilke (inverterske fluorescentne svetilke, ipd.).
- Delovanje naprave moti delovanje radijskega ali televizijskega sprejemnika. Morda bo treba namestiti ojačevalnik signala za napravo, katere delovanje je moteno.
- Če zaslišite nenavadne zvoke.
- Če ugotovite, da hladilno sredstvo pušča.



# MĂSURI DE SIGURANȚĂ

## Semnificația simbolurilor afișate pe unitatea interioară și/sau unitatea exterioară











	<b>AVERTIZARE</b> (Pericol de incendiu)	Această unitate utilizează un agent frigorific inflamabil. Dacă agentul frigorific se scurge și intră în contact cu flăcări sau cu un aparat de încălzire, acesta va crea un gaz nociv și va provoca pericolul de incendiu.
	Citiți cu atenție INSTRUCȚIUNILE DE UTILIZARE înainte de a utiliza aparatul.	
	Personalul de service trebuie să citească cu atenție INSTRUCȚIUNILE DE UTILIZARE și MANUALUL DE INSTALARE înainte de a acționa aparatul.	





- Având în vedere faptul că în componența acestui produs intră piese rotative și piese care ar putea cauza electrocutări, asigurați-vă că citiți "Instrucțiunile privind siguranța" înainte de utilizare.
- Asigurați-vă că respectați elementele de avertizare prezentate aici, deoarece acestea sunt importante în ceea ce privește siguranța.
- După ce ați citit acest manual, păstrați-l la îndemână împreună cu manualul de instalare, pentru a-l putea consulta cu ușurință oricând este necesar.
- Wi-Fi® este o marcă comercială înregistrată a Wi-Fi Alliance®.

### Marcajele și semnificația acestora

-  **AVERTIZARE:** Manevrarea incorectă poate provoca pericole grave și iminente, precum decesul, rănirea gravă etc.
-  **ATENȚIE:** Manevrarea incorectă poate provoca pericole grave, în funcție de condiții.

### Semnificațiile simbolurilor utilizate în acest manual

-  : Asigurați-vă că nu faceți.
-  : Asigurați-vă că urmați instrucțiunile.
-  : Nu introduceți niciodată degetele sau un băț etc.
-  : Nu călcați niciodată cu picioarele pe unitatea interioară/exterioară și nu amplasați obiecte pe acestea.
-  : Pericol de electrocutare. Aveți grijă.
-  : Asigurați-vă că deconectați ștecherul de la priză.
-  : Asigurați-vă că întrerupeți alimentarea electrică.
-  : Pericol de incendiu.
-  : Nu atingeți niciodată dacă aveți mâinile umede.
-  : Nu împrăștiați niciodată apă pe unitate.

 <b>AVERTIZARE</b>	
	<b>Nu conectați cablul de alimentare electrică la un punct intermediar, nu utilizați un cablu prelungitor și nu conectați mai multe dispozitive la o singură priză de C.A.</b> <ul style="list-style-type: none"> <li>• Aceasta ar putea cauza supraîncălzirea, producerea unui incendiu sau electrocutarea.</li> </ul>
	<b>Asigurați-vă că ștecherul nu prezintă impurități și introduceți-l în siguranță în priză.</b> <ul style="list-style-type: none"> <li>• Un ștecher murdar poate determina producerea unui incendiu sau electrocutarea.</li> </ul>
	<b>Nu legați, trageți, deteriorați sau modificați cablul de alimentare electrică, nu îl încălziți și nu amplasați obiecte grele pe acesta.</b> <ul style="list-style-type: none"> <li>• În caz contrar, există pericolul de incendiu sau electrocutare.</li> </ul>
	<b>Nu CONECTAȚI/DECONECTAȚI întrerupătorul și nu deconectați/conectați ștecherul în timpul funcționării.</b> <ul style="list-style-type: none"> <li>• În caz contrar, se pot produce scântei care ar putea cauza producerea unui incendiu.</li> <li>• După DEZACTIVAREA unității interioare prin intermediul telecomenzii, asigurați-vă că DECONECTAȚI întrerupătorul sau că deconectați ștecherul de la priză.</li> </ul>
	<b>Nu vă expuneți corpul direct la aerul rece pentru perioade de timp îndelungate.</b> <ul style="list-style-type: none"> <li>• În caz contrar, sănătatea dumneavoastră ar putea fi compromisă.</li> </ul>
	<b>Unitatea nu trebuie să fie instalată, reamplasată, dezasamblată, modificată sau reparată de către utilizator.</b> <ul style="list-style-type: none"> <li>• Un aparat de climatizare manevrat necorespunzător poate provoca incendii, electrocutări, răniri sau scurgeri de apă etc. Adresați-vă reprezentanței locale.</li> <li>• Dacă cablul de alimentare electrică este deteriorat, acesta trebuie să fie înlocuit de către producător sau de către agentul de service al acestuia, pentru a se evita situațiile periculoase.</li> </ul>
	<b>În cazul instalării, reamplasării sau întreținerii unității, asigurați-vă că în circuitul frigorific nu pătrunde nicio altă substanță în afară de agentul frigorific specificat (R32).</b> <ul style="list-style-type: none"> <li>• Prezența oricărei substanțe străine, precum aerul, poate cauza o creștere anormală a presiunii, putând avea ca rezultat explozia sau rănirea.</li> <li>• Utilizarea oricărui alt tip de agent frigorific în afara celui specificat pentru sistem va determina producerea de defecțiuni mecanice, defectarea sistemului sau avarierea unității. În cel mai rău caz, aceasta ar putea periclita în mod grav siguranța produsului.</li> </ul>
	<b>Acest aparat nu este destinat utilizării de către persoane (inclusiv copii) cu capacități fizice, senzoriale sau mentale reduse sau lipsite de experiență și cunoștințe, decât dacă acestea se află sub supraveghere sau au fost instruite cu privire la utilizarea aparatului de către o persoană care este responsabilă pentru siguranța acestora.</b>
	<b>Copiii trebuie să fie supravegheați și nu trebuie lăsați să se joace cu aparatul.</b>
 	<b>Nu introduceți degetele, un băț sau alte obiecte în orificiul de admisie sau de evacuare a aerului.</b> <ul style="list-style-type: none"> <li>• În caz contrar, există pericolul de rănire, deoarece ventilatorul din interior se rotește la turații înalte în timpul funcționării.</li> </ul>

 	<b>În cazul unei stări anormale (precum mirosul de aer), opriți aparatul de climatizare și deconectați ștecherul sau DECONECTAȚI întrerupătorul.</b> <ul style="list-style-type: none"> <li>• Funcționarea continuă într-o stare anormală poate cauza defecțiuni, provoca incendii sau electrocutarea. În acest caz, adresați-vă reprezentanței locale.</li> </ul>
 	<b>Dacă sistemul de climatizare nu răcește sau nu încălzește, există posibilitatea prezenței de scurgeri de agent frigorific. Dacă se depistează scurgeri de agent frigorific, opriți funcționarea, aerisiți bine încăperea și adresați-vă imediat reprezentanței locale. Dacă lucrările de reparații presupun reîncărcarea cu agent frigorific a unității, adresați-vă unui tehnician de service pentru a-i solicita detalii.</b> <ul style="list-style-type: none"> <li>• Agentul frigorific utilizat în sistemul de climatizare nu este nociv. În mod normal, acesta nu se scurge. Totuși, dacă agentul frigorific se scurge și intră în contact cu flăcări sau cu un aparat de încălzire, precum o aerotermă, un încălzitor cu kerosen sau un aragaz, acesta va genera gaze toxice și va cauza pericolul de incendiu.</li> </ul>
	<b>Utilizatorul nu trebuie să încerce niciodată să spele interiorul unității interioare. Dacă este necesară curățarea interiorului unității, adresați-vă reprezentanței locale.</b> <ul style="list-style-type: none"> <li>• Detergenții necorespunzători pot cauza deteriorarea materialului din interiorul unității, ceea ce poate determina producerea scurgerilor de apă. Dacă detergentul intră în contact cu componentele electrice sau cu motorul, se pot produce deteriorări, fum sau un incendiu.</li> <li>• Aparatul trebuie să fie stocat într-o încăpere în care să nu existe surse de aprindere cu funcționare continuă (de exemplu: flăcări deschise, un aparat cu gaz sau un încălzitor electric aflate în funcțiune).</li> <li>• Aveți în vedere faptul că agenții frigorifici ar putea fi inodorii.</li> <li>• Nu utilizați alte mijloace de accelerare a procesului de degivrare sau de curățare a aparatului decât cele recomandate de producător.</li> <li>• Nu perforați sau ardeți.</li> </ul>
	<b>Unitatea interioară trebuie să fie instalată într-o încăpere care să depășească suprafața specificată. Vă rugăm să vă adresați reprezentanței locale.</b> <ul style="list-style-type: none"> <li>• AY25/35: 2,0 m<sup>2</sup>, AY42: 2,5 m<sup>2</sup>, AY50: 3,2 m<sup>2</sup></li> </ul>
	<b>Acest aparat este destinat utilizării de către utilizatori specializați sau instruiți în cadrul spațiilor comerciale, spațiilor din cadrul industriei ușoare și al fermelor sau în scopuri comerciale de către nespecialiști.</b>
 <b>ATENȚIE</b>	
	<b>Nu atingeți orificiul de admisie a aerului sau aripioarele din aluminiu ale unității interioare/exterioare.</b> <ul style="list-style-type: none"> <li>• În caz contrar, puteți suferi răniri.</li> </ul>
	<b>Nu utilizați insecticide sau spray-uri inflamabile pe unitate.</b> <ul style="list-style-type: none"> <li>• În caz contrar, s-ar putea produce incendii sau deformarea unității.</li> </ul>
	<b>Nu expuneți animalele de companie sau plantele de apartament la fluxul direct al aerului.</b> <ul style="list-style-type: none"> <li>• Aceasta ar putea cauza rănirea animalelor sau deteriorarea plantelor.</li> </ul>

# MĂSURI DE SIGURANȚĂ

	<p><b>Nu amplasați alte aparate electrice sau piese de mobilier sub unitatea interioară/exterioară.</b></p> <ul style="list-style-type: none"> <li>• Apa s-ar putea scurge din unitate, ceea ce ar putea cauza deteriorarea sau defectarea acesteia.</li> </ul>
	<p><b>Nu lăsați unitatea pe un suport de instalare deteriorat.</b></p> <ul style="list-style-type: none"> <li>• În caz contrar, unitatea ar putea să cadă, provocând răni.</li> </ul>
	<p><b>Nu călcați pe un suport instabil în vederea acționării sau curățării unității.</b></p> <ul style="list-style-type: none"> <li>• În caz contrar, ați putea cădea și suferi leziuni.</li> </ul>
	<p><b>Nu trageți de cablul de alimentare electrică.</b></p> <ul style="list-style-type: none"> <li>• În caz contrar, o porțiune a vergelei electrodului s-au putea rupe, determinând supraîncălzirea sau provocând un incendiu.</li> </ul>
	<p><b>Nu încărcăți sau dezasamblați bateriile și nu le aruncați în foc.</b></p> <ul style="list-style-type: none"> <li>• În caz contrar, bateriile ar putea prezenta scurgeri sau cauza un incendiu sau o explozie.</li> </ul>
	<p><b>Nu acționați unitatea pentru mai mult de 4 ore în condiții de umiditate înaltă (80% UR sau mai mult) și/sau cu geamurile sau ușa dinspre exterior lăsată/e deschisă/e.</b></p> <ul style="list-style-type: none"> <li>• În caz contrar, în interiorul sistemului de climatizare s-ar putea produce condens, care ar putea începe să se scurgă, umezind sau deteriorând mobilierul.</li> <li>• Condensarea apei în interiorul sistemului de climatizare poate contribui la dezvoltarea de fungi, precum mucegaiul.</li> </ul>
	<p><b>Nu utilizați unitatea în scopuri speciale, precum depozitarea de alimente, creșterea animalelor, creșterea plantelor sau păstrarea dispozitivelor de precizie sau obiectelor de artă.</b></p> <ul style="list-style-type: none"> <li>• În caz contrar, s-ar putea produce deteriorarea acestora, rănirea animalelor sau deteriorarea plantelor.</li> </ul>
	<p><b>Nu expuneți aparatele cu combustie la fluxul direct al aerului.</b></p> <ul style="list-style-type: none"> <li>• În caz contrar, combustia completă a acestora ar putea să fie prejudiciată.</li> </ul>
	<p><b>Nu introduceți niciodată și pentru niciun motiv bateriile în gură, pentru a evita ingerarea accidentală a acestora.</b></p> <ul style="list-style-type: none"> <li>• Ingerarea bateriilor poate cauza sufocarea și/sau intoxicația.</li> </ul>
	<p><b>Înainte de a curăța unitatea, DEZACTIVAȚI-O și deconectați cablul de alimentare electrică sau DECONECTAȚI întrerupătorul.</b></p> <ul style="list-style-type: none"> <li>• În caz contrar, există pericolul de rănire, deoarece ventilatorul din interior se rotește la turații înalte în timpul funcționării.</li> </ul>
	<p><b>În cazul neutilizării unității pe perioade îndelungate de timp, deconectați ștecherul de la priză sau DECONECTAȚI întrerupătorul.</b></p> <ul style="list-style-type: none"> <li>• Unitatea ar putea acumula particule de murdărie, care ar putea cauza supraîncălzirea sau izbucnirea unui incendiu.</li> </ul>
	<p><b>Înlocuiți toate bateriile telecomenzii cu unele noi, de același tip.</b></p> <ul style="list-style-type: none"> <li>• Utilizarea unei baterii vechi împreună cu una nouă poate cauza supraîncălzirea, producerea scurgerilor sau o explozie.</li> </ul>
	<p><b>Dacă fluidul din interiorul bateriei intră în contact cu pielea sau hainele dumneavoastră, spălați-te imediat cu apă curată.</b></p> <ul style="list-style-type: none"> <li>• Dacă fluidul din interiorul bateriei intră în contact cu ochii dumneavoastră, spălați-te imediat cu apă curată și consultați un medic.</li> </ul>
	<p><b>Asigurați-vă că zona este bine ventilată atunci când unitatea funcționează concomitent cu un aparat cu combustie.</b></p> <ul style="list-style-type: none"> <li>• O ventilație necorespunzătoare poate cauza lipsa oxigenului.</li> </ul>
	<p><b>Nu utilizați sistemul de climatizare după aplicarea unui agent de protecție pe pardoseală.</b></p> <ul style="list-style-type: none"> <li>• Componentele agentului de protecție se pot atașa pe interiorul unității interioare, cauzând scurgeri de apă sau stropirea cu condens.</li> </ul>
	<p><b>DECONECTAȚI întrerupătorul atunci când auziți tunete și când există posibilitatea producerii de fulgere.</b></p> <ul style="list-style-type: none"> <li>• Fulgerile pot provoca deteriorarea unității.</li> </ul>
	<p><b>După utilizarea timp de mai multe sezoane a sistemului de climatizare, este necesară efectuarea unor lucrări de revizie și întreținere a acestuia, suplimentar lucrărilor de curățare normale.</b></p> <ul style="list-style-type: none"> <li>• Particulele de murdărie sau praful din interiorul unității pot provoca producerea de mirosuri neplăcute, contribuind la dezvoltarea fungilor, precum mucegaiul, sau înfundarea canalului de scurgere, cauzând scurgerea apei din unitatea interioară. Adresați-vă reprezentanței locale în vederea efectuării lucrărilor de revizie și întreținere, care necesită cunoștințe și competențe specializate.</li> </ul>
	<p><b>Nu acționați comutatoarele dacă aveți mâinile umede.</b></p> <ul style="list-style-type: none"> <li>• În caz contrar, există pericolul de electrocutare.</li> </ul>
	<p><b>Nu curățați cu apă sistemul de climatizare și nu amplasați pe acesta obiecte care conțin apă, precum o vază cu flori.</b></p> <ul style="list-style-type: none"> <li>• În caz contrar, există pericolul de incendiu sau electrocutare.</li> </ul>
	<p><b>Nu călcați pe picioarele pe unitatea exterioară și nu amplasați obiecte pe aceasta.</b></p> <ul style="list-style-type: none"> <li>• În caz contrar, ați putea suferi leziuni în urma căderii dumneavoastră sau a obiectului respectiv.</li> </ul>

## ! IMPORTANT

Filtrele uscate determină condensarea apei în interiorul sistemului de climatizare, ceea ce contribuie la dezvoltarea de fungi precum mucegaiul. De aceea, este recomandat să curățați filtrele de aer la fiecare 2 săptămâni.

Înainte de a porni aparatul, asigurați-vă că vanele orizontale se află în poziție închisă. Dacă funcționarea începe când vanele orizontale se află în poziție deschisă, acestea nu vor putea reveni în poziția corectă.

## Pentru instalare

### ! AVERTIZARE

	<p><b>Pentru instalarea sistemului de climatizare, adresați-vă reprezentanței locale.</b></p> <ul style="list-style-type: none"> <li>• Acesta nu trebuie să fie instalat de către utilizator, deoarece instalarea necesită cunoștințe și competențe de specialitate. Un sistem de climatizare instalat necorespunzător poate provoca scurgeri de apă, un incendiu sau electrocutarea.</li> </ul>
	<p><b>Asigurați o sursă de alimentare electrică specială pentru sistemul de climatizare.</b></p> <ul style="list-style-type: none"> <li>• O sursă de alimentare electrică nededicată poate cauza supraîncălzirea sau un incendiu.</li> </ul>
	<p><b>Nu instalați unitatea în locuri de unde s-ar putea scurge gaze inflamabile.</b></p> <ul style="list-style-type: none"> <li>• Dacă gazul se scurge și se acumulează în jurul unității exterioare, ar putea cauza o explozie.</li> </ul>
	<p><b>Împământați corect unitatea.</b></p> <ul style="list-style-type: none"> <li>• Nu conectați cablul de împământare la o conductă de gaz, conductă de apă, paratrăsnet sau la un cablu de împământare pentru telefon. O împământare incorectă ar putea cauza electrocutarea.</li> </ul>

### ! ATENȚIE

	<p><b>Instalați un disjuncteur de protecție acționat de curentul de scurgere la pământ, în funcție de locația de instalare a sistemului de climatizare (de exemplu, în cazul zonelor cu umiditate înaltă).</b></p> <ul style="list-style-type: none"> <li>• Dacă nu este instalat un disjuncteur de protecție acționat de curentul de scurgere la pământ, s-ar putea produce electrocutarea.</li> </ul>
	<p><b>Asigurați-vă că excesul de apă este evacuat corespunzător.</b></p> <ul style="list-style-type: none"> <li>• Dacă canalul de scurgere nu este corespunzător, apa ar putea picura de pe unitatea interioară/exterioară, umezind și deteriorând mobilierul.</li> </ul>

### În cazul unei stări anormale

Oprii imediat funcționarea sistemului de climatizare și adresați-vă reprezentanței locale.

## Pentru interfața Wi-Fi

### ! AVERTIZARE

(Manevrarea necorespunzătoare se poate solda cu consecințe grave, inclusiv rănirea gravă și decesul.)

	<p><b>Acest aparat poate fi utilizat de către copiii cu vârsta de cel puțin 8 ani și de către persoanele cu capacități fizice, senzoriale și mentale reduse sau lipsite de experiență și cunoștințe numai dacă se află sub supraveghere sau dacă au fost instruiți cu privire la utilizarea în siguranță a aparatului și dacă înțeleg pericolele la care se supun.</b></p>
	<p><b>Copiii nu trebuie să se joace cu aparatul. Curățarea și întreținerea aparatului nu trebuie să fie efectuate de către copii decât în cazul în care sunt supravegheați.</b></p>
	<p><b>Nu utilizați interfața Wi-Fi în apropierea echipamentelor electrice medicale sau a persoanelor care au asupra lor un dispozitiv medical, precum un stimulator cardiac sau un defibrilator implantabil.</b></p> <ul style="list-style-type: none"> <li>• În caz contrar, se poate produce un accident din cauza funcționării defectuoase a echipamentului sau dispozitivului medical.</li> </ul>
	<p><b>Nu instalați interfața Wi-Fi lângă dispozitive cu comandă automată, precum uși automate sau sisteme de alarmă în caz de incendiu.</b></p> <ul style="list-style-type: none"> <li>• În caz contrar, se pot produce accidente din cauza defecțiunilor provocate.</li> </ul>
	<p><b>Nu atingeți interfața Wi-Fi dacă aveți mâinile umede.</b></p> <ul style="list-style-type: none"> <li>• În caz contrar, dispozitivul poate suferi deteriorări, se pot produce electrocutări sau un incendiu.</li> </ul>
	<p><b>Nu împrăștiați apă pe interfața Wi-Fi și nu o utilizați într-o cameră de baie.</b></p> <ul style="list-style-type: none"> <li>• În caz contrar, dispozitivul poate suferi deteriorări, se pot produce electrocutări sau un incendiu.</li> </ul>
	<p><b>Dacă interfața Wi-Fi este scăpată pe jos sau mânerul sau cablul este deteriorat, deconectați ștecherul de la priză sau DECONECTAȚI întrerupătorul.</b></p> <ul style="list-style-type: none"> <li>• În caz contrar, se poate produce un incendiu sau electrocutarea. În acest caz, adresați-vă reprezentanței locale.</li> </ul>

### ! ATENȚIE

(Manevrarea necorespunzătoare se poate solda cu repercusiuni grave, inclusiv rănirea sau avarierea clădirii.)

	<p><b>Nu vă urcați pe o scară instabilă pentru a configura sau a curăța interfața Wi-Fi.</b></p> <ul style="list-style-type: none"> <li>• În caz contrar, ați putea cădea și suferi leziuni.</li> </ul>
	<p><b>Nu utilizați interfața Wi-Fi în apropierea altor dispozitive fără fir, cu micro-unde, telefoane fără fir sau alte dispozitive similare.</b></p> <ul style="list-style-type: none"> <li>• În caz contrar, acestea ar putea suferi deteriorări.</li> </ul>

# ELIMINAREA



Fig. 1

Dacă bateriile sunt incluse;

- În vederea eliminării acestui produs, adresați-vă reprezentanței locale.

## Notă:

Acest marcaj simbolic vizează exclusiv țările membre UE. Acest marcaj simbolic este în conformitate cu Directiva 2012/19/UE, Articolul 14 - Informații pentru utilizatori și Anexa IX și/sau cu Regulamentul (UE) 2023/1542, Articolul 74 - Informații pentru utilizatorii finali și Anexa VI.

Produsul dumneavoastră MITSUBISHI ELECTRIC este proiectat și fabricat cu materiale și componente de înaltă calitate care sunt reciclabile și/sau reutilizabile. Acest simbol semnifică faptul că, la sfârșitul duratei de viață utile, echipamentul electric și electronic, bateriile și acumulatorii trebuie să fie eliminate separat de resturile menajere.

Dacă sub simbolul (Fig. 1) este prezentat un simbol chimic, acest simbol chimic semnifică faptul că bateria sau acumulatorul conține un metal greu într-o anumită concentrație. Acest aspect va fi indicat după cum urmează:

Hg: mercur (0,0005%), Cd: cadmiu (0,002%), Pb: plumb (0,004%)

În cadrul Uniunii Europene există sisteme de colectare separată a produselor electrice și electronice, bateriilor și acumulatorilor uzate.

Vă rugăm să eliminați în mod corect acest echipament, bateriile și acumulatorii, predându-le unui centru local de colectare/reciclare.

Vă rugăm să ne ajutați să protejăm mediul înconjurător!

# DENUMIREA FIECĂREI COMPONENTE

## Unitate interioară

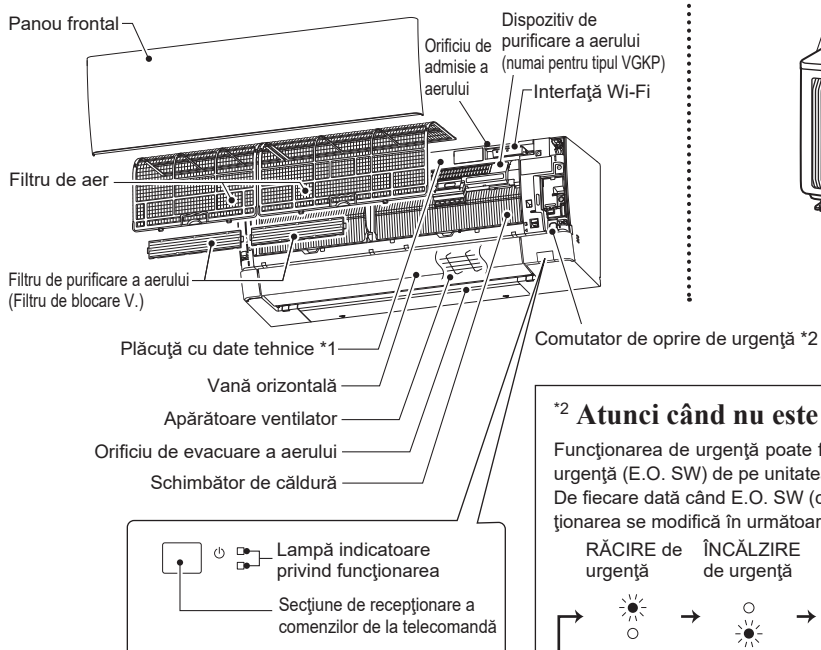

## Unitate exterioară

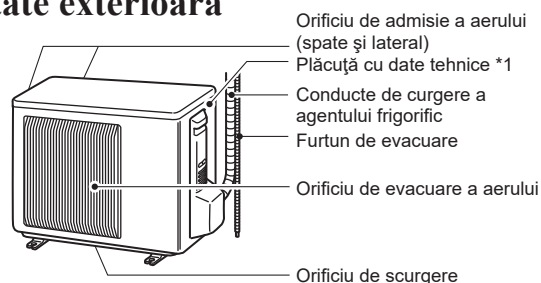

Este posibil ca unitatea exterioară să aibă un aspect diferit.

\*1 Anul și luna de fabricație sunt specificate pe plăcuța cu date tehnice.

## \*2 Atunci când nu este posibilă utilizarea telecomenzii...

Funcționarea de urgență poate fi activată prin apăsarea comutatorului pentru funcționarea de urgență (E.O. SW) de pe unitatea interioară.

De fiecare dată când E.O. SW (comutatorul pentru funcționarea de urgență) este apăsat, funcționarea se modifică în următoarea ordine:



# PREGĂTIREA ÎNAINTE DE UTILIZARE

**Înainte de utilizare:** Introduceți ștecherul în priză și/sau conectați întrerupătorul.

## Instalarea bateriilor telecomenzii

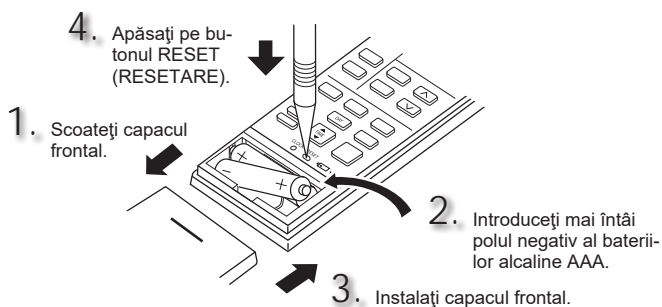

## Setarea orei curente

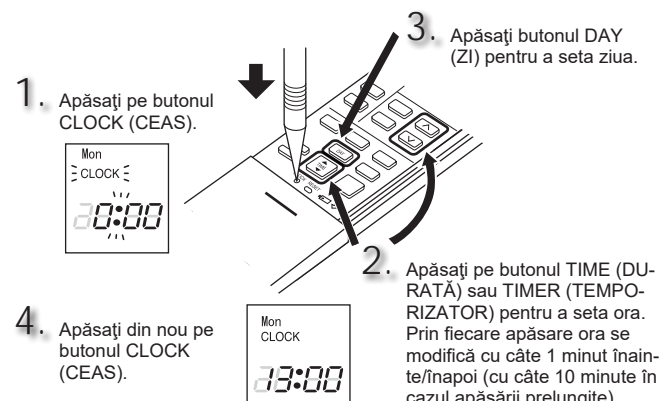

# PREGĂTIREA ÎNAINTE DE UTILIZARE

## Telecomandă

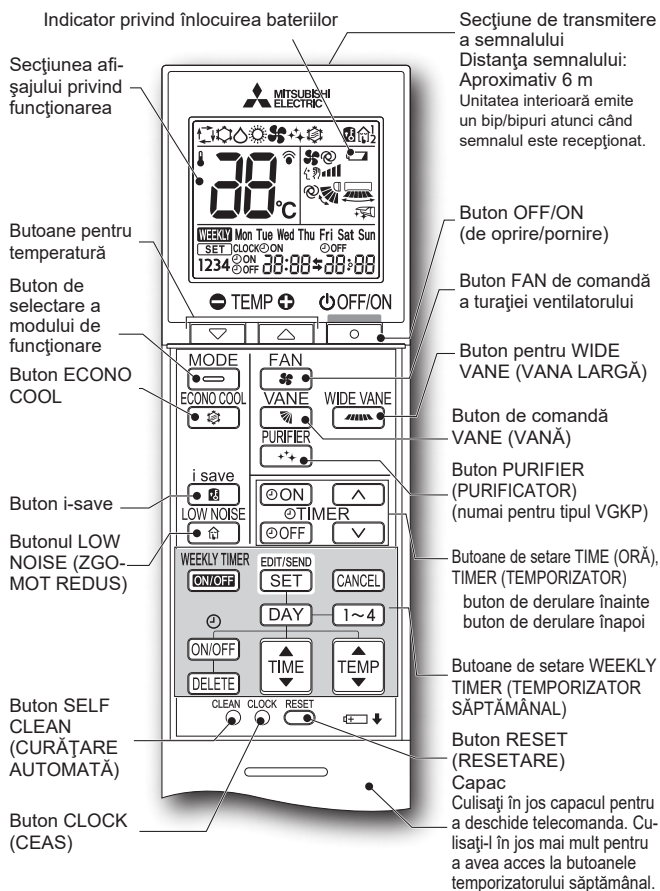

## Buton de setare TIME (ORĂ), TIMER (TEMPORIZATOR)

Modificarea înainte/înapoi a orei

**[ON]** (Temporizator de ACTIVARE) :

Unitatea se ACTIVEAZĂ la aceeași oră.

**[OFF]** (Temporizator de DEZACTIVARE) :

Unitatea se DEZACTIVEAZĂ la aceeași oră.

Apăsați pe **[▲]** (înainte) și pe **[▼]** (înapoi) pentru a seta durata temporizării.

## Butoane de setare WEEKLY TIMER (TEMPORIZATOR SĂPTĂMÂNAL)

Apăsați pe **[EDIT/SEND SET]** pentru a accesa modul de setare a temporizatorului săptămânal.

Apăsați pe **[DAY]** și **[1~4]** pentru a selecta ziua și numărul setării.

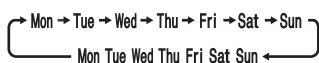

Apăsați pe **[ON/OFF]**, **[TIME]** și **[TEMP]** pentru a seta ACTIVAREA/DEZACTIVAREA, ora și temperatura.

Apăsați pe **[SET]** pentru a finaliza și transmite setarea temporizatorului săptămânal.

Apăsați pe **[ON/OFF]** pentru a ACTIVA temporizatorul săptămânal. (**WEEKLY** se aprinde.)

Apăsați din nou pe **[ON/OFF]** pentru a DEZACTIVA temporizatorul săptămânal. (**WEEKLY** se stinge.)

RO-4

**OFF/ON**  
**[OFF/ON]** Buton OFF/ON (de oprire/pornire)

**MODE**  
**[MODE]** Buton de selectare a modului de funcționare  
(AUTOMAT) → (RĂCIRE) → (USCARE) → (ÎNCĂLZIRE) → (VENTILATOR)

**[▲]**  
**[▼]** Butoane pentru temperatură  
Prin fiecare apăsare, temperatura este crescută sau redusă cu câte un 1 °C.

**FAN**  
**[FAN]** Buton FAN de comandă a turației ventilatorului  
(AUTOMAT) → (Silențios) → (Scăzut) → (Mediu) → (Înalt) → (Super înalt)

**WIDE VANE**  
**[WIDE VANE]** Buton de comandă stânga-dreapta a fluxului de aer  
(PENDULARE)

**VANE**  
**[VANE]** Buton de comandă sus-jos a fluxului de aer  
(AUTOMAT) → (1) → (2) → (3) → (4) → (5) → (PENDULARE)

**ECONO COOL**  
**[ECONO COOL]** Buton ECONO COOL  
Temperatura setată și direcția fluxului de aer sunt modificate automat de către microprocesor.

**i save**  
**[i save]** Buton i-save  
O funcție simplificată de revenire permite reinvocarea setării preferate (presetate) printr-o singură apăsare a butonului **[i save]**. Apăsați din nou butonul pentru a reveni imediat la setarea anterioară.

**LOW NOISE**  
**[LOW NOISE]** Butonul MOD ZGOMOT REDUS  
Funcționarea în MODUL ZGOMOT REDUS reduce nivelul de zgomot al unității exterioare. Funcționarea în MODUL ZGOMOT REDUS prezintă 2 moduri. Funcționarea în Modul 2 este mai silențioasă decât în Modul 1.



**PURIFIER**  
**[PURIFIER]** Buton AIR PURIFYING (PURIFICAREA AERULUI) <numai pentru tipul VGKP>  
În modul de PURIFICARE A AERULUI, dispozitivul încorporat al unității interioare reduce dezvoltarea fungilor aerobi, virusurilor, mușcăiului și alergenilor.

# CURĂȚAREA

## Instrucțiuni:

- Înainte de efectuarea curățării, întrerupeți alimentarea electrică sau decuplați întrerupătorul.
- Aveți grijă să nu atingeți cu mâinile piesele metalice.
- Nu utilizați benzină, diluant, pudră pentru șlefuire sau insecticid.
- Când depunerile de murdărie devin vizibile, spălați-l cu un detergent de vase neutru diluat cu apă caldută la concentrația specificată, apoi îndepărtați detergentul cu un prosop umed.
- Nu utilizați perii aspre, bureți abrazivi sau produse similare.
- Nu scufundați în apă sau clătiți vana orizontală.
- Nu utilizați apă cu o temperatură de peste 50 °C.
- Nu expuneți piesele la lumina directă a soarelui, căldură sau foc pentru a le usca.
- Nu aplicați o forță excesivă asupra ventilatorului; în caz contrar, s-ar putea produce fisuri sau rupturi.

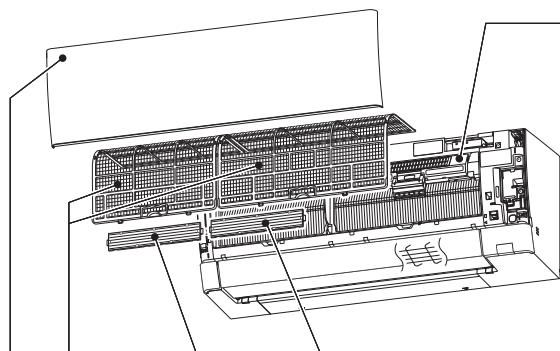

## Filtrul de aer (filtrul de purificare a aerului)

### Necesitatea de a curăța filtrul

Lampa indicatoare privind funcționarea se aprinde intermitent atunci când funcționarea începe și se oprește, ceea ce înseamnă că filtrul trebuie curățat.

- Eliminați murdăria cu ajutorul unui aspirator sau clătiți cu apă.
- După spălarea cu apă, uscați bine într-un loc umbros.

### După curățarea filtrului

Pentru a reseta aprinderea intermitentă a lămpii indicatoare privind funcționarea, activați întrerupătorul și operați telecomanda după cum urmează.

- Apăsăți și mențineți apăsat  până când unitatea interioară emite semnale sonore în timp ce telecomanda este dezactivată.

## Panou frontal

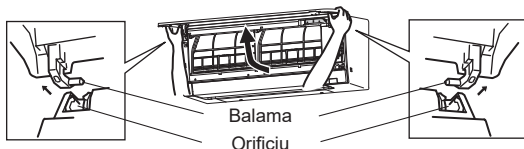

1. Ridicați panoul frontal până când se aude un sunet de "clic".
2. Țineți de balama și trageți-o pentru a o demonta, conform ilustrației de mai sus.
  - Ștergeți cu o lavetă moale și uscată sau clătiți cu apă.
  - Nu o scufundați în apă pentru mai mult de două ore.
  - Uscați-o bine într-un loc umbros înainte de a o instala.
3. Instalați panoul frontal parcurgând în ordine inversă procedura de demontare. Închideți în siguranță panoul frontal și apăsați în locurile indicate de săgeți.

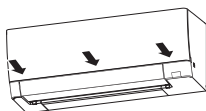

## Dispozitiv de purificare a aerului (numai pentru tipul VGKP)

### La fiecare 3 luni:

- Eliminați murdăria cu ajutorul unui aspirator.

### Atunci când murdăria nu poate fi îndepărtată prin aspirare:

- Înmuiați filtrul și cadrul acestuia în apă caldută și clătiți-l.
- După spălarea, uscați-l bine într-un loc umbros.

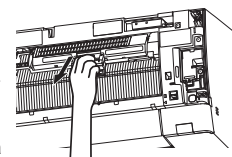

## Filtru de purificare a aerului (Filtru de blocare V., Tip VGKP: opțional)

### La fiecare 3 luni:

- Eliminați murdăria cu ajutorul unui aspirator.

### Atunci când murdăria nu poate fi îndepărtată prin aspirare:

- Înmuiați filtrul și cadrul acestuia în apă caldută înainte de a-l clăti.
- După spălarea, uscați-l bine într-un loc umbros. Instalați toate plăcuțele filtrului de aer.

### Annual:

- Pentru o funcționare optimă a filtrului de aer, înlocuiți-l cu unul nou.
- Număr de piesă **MAC-2470FT-E**

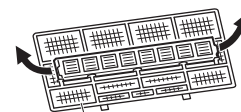

Trageți pentru a o demonta de la filtrul de aer

## ! Important

- Pentru o funcționare optimă și pentru a reduce consumul electric, curățați cu regularitate filtrele.
- Filtrele uscate determină condensarea apei în interiorul sistemului de climatizare, ceea ce contribuie la dezvoltarea de fungi precum mușchiul. De aceea, este recomandat să curățați filtrele de aer la fiecare 2 săptămâni.

## CURĂȚAREA

Aceste informații se bazează pe **REGULAMENTUL (UE) nr. 528/2012**

DENUMIRE MODEL	Articolul tratat (Denumire piese)	Substanțe active (Nr. CAS)	Proprietate	Instrucțiuni de utilizare (Informații privind manevrarea în siguranță)
MSZ-AY25/35/42/50VGKP2 MSZ-AY25/35/42/50VGK2	FILTRU	Clorură de dimetiloctadecil[3-(trimetoxisilil)propil]amoniu (27668-52-6) Fosfat de argint, de sodiu, de hidrogen, de zirconiu (265647-11-8) 2-octil-2H-izotiazol-3-onă (OIT) (26530-20-1)	Antivirus Antibacterian Antimucegai	<ul style="list-style-type: none"> <li>Utilizați acest produs conform indicațiilor din manualul de instrucțiuni și numai în scopul indicat.</li> <li>Nu introduceți produsul în gură. Nu lăsați produsul la îndemâna copiilor.</li> </ul>
MAC-2470FT-E	FILTRU	Clorură de dimetiloctadecil[3-(trimetoxisilil)propil]amoniu (27668-52-6)	Antivirus Antibacterian Antimucegai	<ul style="list-style-type: none"> <li>Utilizați acest produs conform indicațiilor din manualul de instrucțiuni și numai în scopul indicat.</li> <li>Nu introduceți produsul în gură. Nu lăsați produsul la îndemâna copiilor.</li> </ul>

## CONFIGURAREA INTERFEȚEI Wi-Fi

Această interfață Wi-Fi comunică informațiile de stare și controlează comenzile de la MELCloud prin conectarea la unitatea interioară. Descărcați aplicația MELCloud. Accesați site-ul web de mai jos.  
<https://www.melcloud.com/?qr=1>

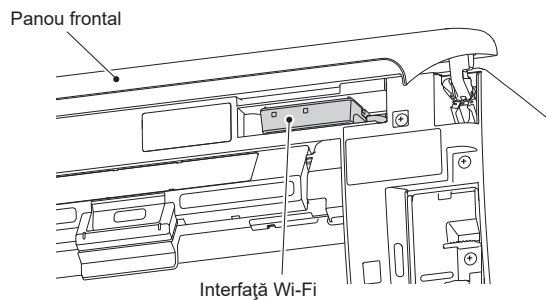

### Notă:

- Configurați o conexiune între interfața Wi-Fi și ruter.
- Pentru manualul de utilizare MELCloud, vă rugăm să accesați site-ul web de mai jos.  
<https://www.melcloud.com/Support>

## ATUNCI CÂND SUSPECTAȚI PRODUCEREA UNEI DEFECȚIUNI

În următoarele cazuri, **întrerupeți utilizarea sistemului de climatizare și adresați-vă reprezentanței locale.**

- Atunci când există scurgeri sau picurări de apă de la unitatea interioară.
- Atunci când lampa indicatoare privind funcționarea se aprinde intermitent.
- Atunci când întrerupătorul se declanșează frecvent.
- Semnalul de la telecomandă nu este recepționat într-o încăpere în care este utilizată o lampă fluorescentă cu sistem electronic de APRINDERE/STINGERE (lampă fluorescentă de tip inverter etc.).
- Funcționarea sistemului de climatizare interferează cu recepția undelor radio sau semnalului TV. Ar putea fi necesară utilizarea unui amplificator pentru dispozitivul afectat.
- Atunci când este emis un zgomot anormal.
- Atunci când sunt depistate scurgeri de agent frigorific.

# MJERE OPREZA

## Značenje simbola prikazanih na unutarnjoj jedinici i/ili vanjskoj jedinici

	<b>UPOZORENJE</b> (Opasnost od požara)	Ovaj uređaj koristi se zapaljivim rashladnim sredstvom. Ako rashladno sredstvo iscuri i dođe u dodir s vatrom ili dijelom za grijanje, stvorit će štetni plin i postoji opasnost od požara.
	Pažljivo pročitajte UPUTE ZA UPORABU prije rada.	
	Servisno osoblje mora obvezno pročitati UPUTE ZA UPORABU i PRIRUČNIK ZA POSTAVLJANJE prije rada.	

- S obzirom na to da se u proizvodu nalaze rotirajući dijelovi i dijelovi koji mogu prouzročiti strujni udar, obvezno pročitajte ove "Mjere opreza" prije same uporabe.
- S obzirom na to da su mjere opreza ovdje prikazane važne za sigurnost, svakako ih morate uzeti u obzir.
- Nakon što pročitate ovaj priručnik, čuvajte ga zajedno s priručnikom za postavljanje na praktičnom mjestu radi jednostavnog savjetovanja.
- Wi-Fi® registrirani je zaštitni znak tvrtke Wi-Fi Alliance®.

### Oznake i njihova značenja

- UPOZORENJE:** Vrlo je vjerojatno da bi nepravilno rukovanje moglo prouzročiti ozbiljnu opasnost, kao što su smrt, teške ozljede itd.
- OPREZ:** Ovisno o okolnostima, nepravilno rukovanje može prouzročiti ozbiljnu opasnost.

### Značenja simbola korištenih u ovom priručniku

- : Nikako nemojte.
- : Obvezno slijedite upute.
- : Nikad ne umećite prst ili štap i sl.
- : Nikad nemojte stati na unutarnju/vanjsku jedinicu i nemojte ništa na njih stavljati.
- : Opasnost od strujnog udara. Budite oprezni.
- : Obavezno isključite utikač napajanja iz utičnice.
- : Obavezno isključite napajanje.
- : Opasnost od požara.
- : Nikad ne dodirujte mokrim rukama.
- : Nikad ne prskajte uređaj vodom.

<b>UPOZORENJE</b>	
	<b>Nemojte spajati kabel napajanja na međutočku, koristiti se produžnim kablom ili spajati više uređaja na jednu utičnicu izmjenične struje.</b> <ul style="list-style-type: none"> <li>• To može prouzročiti pregrijavanje, požar ili strujni udar.</li> </ul>
	<b>Pobrinite se da utikač napajanja nije prljav i u utičnicu ga utaknite čvrsto.</b> <ul style="list-style-type: none"> <li>• Prljavi utikač može prouzročiti požar ili strujni udar.</li> </ul>
	<b>Nemojte skupljati, povlačiti, oštetiti ili izmijeniti kabel napajanja te ga nemojte grijati ili stavljati teške predmete na njega.</b> <ul style="list-style-type: none"> <li>• To može prouzročiti požar ili strujni udar.</li> </ul>
	<b>Nemojte postavljati prekidač u položaj ISKLJUČENO/UKLJUČENO ili isključivati/uključivati utikač napajanja tijekom rada.</b> <ul style="list-style-type: none"> <li>• To može stvoriti iskre koje mogu prouzročiti požar.</li> <li>• Nakon što se unutarnja jedinica ISKLJUČI daljinskim upravljačem, pobrinite se da ISKLJUČITE prekidač ili isključite utikač napajanja.</li> </ul>
	<b>Nemojte izravno izlagati tijelo rashlađenom zraku tijekom duljeg razdoblja.</b> <ul style="list-style-type: none"> <li>• To bi moglo biti pogubno za vaše zdravlje.</li> </ul>
	<b>Korisnik ne bi smio postavljati, premještati, rastavljati, izmjenjivati ili popravljati uređaj.</b> <ul style="list-style-type: none"> <li>• Klimatizacijski uređaj kojim se nepropisno rukuje može prouzročiti požar, strujni udar, ozljedu ili istjecanje vode itd. Obratite se svojem dobavljaču.</li> <li>• Ako je kabel napajanja oštećen, mora ga zamijeniti proizvođač ili njegov servisni zastupnik kako bi se izbjegla opasnost.</li> </ul>
	<b>Pri postavljanju, premještanju ili servisiranju uređaja pobrinite se da u sklop rashladnog sredstva ne uđe niti jedna tvar osim određenog rashladnog sredstva (R32).</b> <ul style="list-style-type: none"> <li>• Prisutnost bilo kakve strane tvari, kao što je zrak, može prouzročiti abnormalni porast tlaka te može dovesti do eksplozije ili ozljede.</li> <li>• Uporaba bilo kojeg rashladnog sredstva koje nije predviđeno za ovaj sustav prouzročit će mehanički kvar, neispravnost sustava ili kvar uređaja. U posebno teškim slučajevima, to bi moglo dovesti do ozbiljnih poteškoća sigurnosti proizvoda.</li> </ul>
	<b>Ovaj uređaj nije namijenjen osobama (uključujući djecu) s umanjnim fizičkim, osjetilnim ili mentalnim sposobnostima, odnosno s nedostatkom iskustva i znanja, osim ako su pod nadzorom ili su od osobe koja je odgovorna za njihovu sigurnost dobile upute o uporabi uređaja.</b>
	<b>Djeca trebaju biti pod nadzorom kako bi se osiguralo da se ne igraju uređajem.</b>
	<b>Nemojte umetati prst, štap niti druge predmete u ulaz ili izlaz za zrak.</b> <ul style="list-style-type: none"> <li>• To može prouzročiti ozljedu jer se tijekom rada ventilator u unutrašnjosti uređaja okreće pri velikim brzinama.</li> </ul>

	<b>U slučaju neuobičajenih pojava (kao što je miris paljevine) zaustavite klimatizacijski uređaj i izvucite utikač napajanja ili prekidač postavite u položaj ISKLJUČENO.</b> <ul style="list-style-type: none"> <li>• Nastavak rada u uz prisustvo neuobičajenih pojava može prouzročiti kvar, požar ili strujni udar. U tom se slučaju obratite svojem dobavljaču.</li> </ul>
	<b>Kad klimatizacijski uređaj ne hladi ili ne grije, postoji mogućnost istjecanja rashladnog sredstva. Ako se utvrdi istjecanje rashladnog sredstva, zaustavite rad te dobro prozračite prostoriju i odmah se obratite svojem dobavljaču. Ako popravak obuhvaća ponovno punjenje uređaja rashladnim sredstvom, o pojedinostima upitajte servisnog tehničara.</b> <ul style="list-style-type: none"> <li>• Rashladno sredstvo korišteno u klimatizacijskom uređaju nije štetno. Istjecanje sredstva nije uobičajeno. Međutim, ako rashladno sredstvo iscuri i dođe u dodir s vatrom ili dijelom za grijanje takvog grijača ventilatora, kerozinskog grijača ili štednjaka, stvorit će štetni plin i postoji opasnost od požara.</li> </ul>
	<b>Nikad ne pokušavajte oprati unutrašnjost unutarnje jedinice. Ako unutrašnjost unutarnje jedinice bude potrebno očistiti, obratite se svojem dobavljaču.</b> <ul style="list-style-type: none"> <li>• Neodgovarajući deterđent može prouzročiti oštećenje plastičnog materijala unutar uređaja što može dovesti do istjecanja vode. Ako deterđent dođe u kontakt s električnim dijelovima ili motorom, doći će do kvara, dima ili požara.</li> <li>• Uređaj se pohranjuje u prostoriji bez izvora zapaljenja koji neprekidno rade (na primjer: otvoreni plamen, uključeni plinski uređaj ili uključena električna grijalica).</li> <li>• Imajte na umu da rashladna sredstva možda nemaju miris.</li> <li>• Nemojte se koristiti sredstvima za ubrzavanje postupka odmrzavanja ili čišćenja uređaja osim onih koje preporučuje proizvođač.</li> <li>• Nemojte bušiti ili paliti.</li> </ul>
	<b>Unutarnja jedinica mora biti postavljena u prostorijama koje premašuju navedenu površinu poda. Obratite se svojem dobavljaču.</b> <ul style="list-style-type: none"> <li>• AY25/35: 2,0 m<sup>2</sup>, AY42: 2,5 m<sup>2</sup>, AY50: 3,2 m<sup>2</sup></li> </ul>
	<b>Ovaj je uređaj namijenjen za stručnjake ili osposobljene korisnike u trgovinama, u lakoj industriji i na poljoprivrednim gospodarstvima ili za laike u komercijalne svrhe.</b>
<b>OPREZ</b>	
	<b>Nemojte dodirivati ulaz zraka ili aluminijske rešetke unutarnje/vanjske jedinice.</b> <ul style="list-style-type: none"> <li>• To može prouzročiti ozljedu.</li> </ul>
	<b>Nemojte se koristiti insekticidima ili zapaljivim raspršivačima na uređaju.</b> <ul style="list-style-type: none"> <li>• To može prouzročiti požar ili izobličenje uređaja.</li> </ul>
	<b>Nemojte izlagati kućne ljubimce ili sobne biljke izravnom strujanju zraka.</b> <ul style="list-style-type: none"> <li>• To može prouzročiti ozljedu kućnih ljubimaca ili oštećenje biljaka.</li> </ul>

# MJERE OPREZA

	<p><b>Nemojte postavljati druge električne uređaje ili namještaj ispod unutarnje/ vanjske jedinice.</b></p> <ul style="list-style-type: none"> <li>Voda može kapati s uređaja, što može prouzročiti oštećenje ili kvar.</li> </ul>
	<p><b>Nemojte ostavljati uređaj na oštećenom stalku za postavljanje.</b></p> <ul style="list-style-type: none"> <li>Uređaj može pasti i prouzročiti ozljedu.</li> </ul>
	<p><b>Nemojte stati na nestabilnu klupu kako biste upravljali uređajem ili ga čistili.</b></p> <ul style="list-style-type: none"> <li>To može prouzročiti ozljedu ako padnete.</li> </ul>
	<p><b>Nemojte povlačiti kabel napajanja.</b></p> <ul style="list-style-type: none"> <li>To može prouzročiti otkidanje dijela jezgre žice, što može dovesti do pregrijavanja ili požara.</li> </ul>
	<p><b>Nemojte puniti ili rastavljati baterije i ne bacajte ih u vatru.</b></p> <ul style="list-style-type: none"> <li>To može prouzročiti istjecanje iz baterija ili prouzročiti požar ili eksploziju.</li> </ul>
	<p><b>Uređaj ne smije raditi više od 4 sata pri visokoj vlažnosti (80 % RH ili više) i/ili dok su prozori ili vanjska vrata otvorena.</b></p> <ul style="list-style-type: none"> <li>To može prouzročiti kondenzaciju vode u klimatizacijskom uređaju koja može kapati, moćeci ili oštećujući namještaj.</li> <li>Kondenzacija vode u klimatizacijskom uređaju može pridonijeti razvoju gljivica, kao što je plijesan.</li> </ul>
	<p><b>Nemojte se koristiti uređajem za posebne namjene, kao što je spremanje hrane, uzgoj životinja, uzgoj biljaka ili očuvanje preciznih uređaja ili umjetničkih predmeta.</b></p> <ul style="list-style-type: none"> <li>To može prouzročiti pogoršanje kvalitete ili naštetiti životinjama i biljkama.</li> </ul>
	<p><b>Nemojte izlagati uređaje s izgaranjem izravnom strujanju zraka.</b></p> <ul style="list-style-type: none"> <li>To može prouzročiti nepotpuno izgaranje.</li> </ul>
	<p><b>Nikada nemojte stavljati baterije u usta ni zbog kojeg razloga kako biste izbjegli slučajno gutanje.</b></p> <ul style="list-style-type: none"> <li>Gutanje baterija može prouzročiti gušenje i/ili trovanje.</li> </ul>
	<p><b>Prije čišćenja uređaja ISKLJUČITE ga i isključite utikač napajanja ili prekidač postavite u položaj ISKLJUČENO.</b></p> <ul style="list-style-type: none"> <li>To može prouzročiti ozljedu jer se tijekom rada ventilator u unutrašnjosti uređaja okreće pri velikim brzinama.</li> </ul>
	<p><b>Kad se uređajem ne namjeravate koristiti dulje vrijeme, isključite utikač napajanja ili prekidač postavite u položaj ISKLJUČENO.</b></p> <ul style="list-style-type: none"> <li>Na uređaju se može nakupiti prljavština, što može prouzročiti pregrijavanje ili požar.</li> </ul>
	<p><b>Zamijenite sve baterije daljinskog upravljača novima iste vrste.</b></p> <ul style="list-style-type: none"> <li>Uporaba stare baterije s novima može prouzročiti pregrijavanje, istjecanje ili eksploziju.</li> </ul>
	<p><b>Ako tekućina iz baterija dođe u kontakt s kožom ili odjećom, temeljito je isperite čistom vodom.</b></p> <ul style="list-style-type: none"> <li>Ako tekućina iz baterija dođe u kontakt s očima, temeljito ih isperite čistom vodom i odmah zatražite liječničku pomoć.</li> </ul>
	<p><b>Pobrinite se da je prostor dobro prozračen kada uređaj radi zajedno s uređajem s izgaranjem.</b></p> <ul style="list-style-type: none"> <li>Neodgovarajuća prozračenost može prouzročiti nedostatak kisika.</li> </ul>
	<p><b>Ne koristite klima uređaj nakon nanošenja zaštitnog sredstva na pod.</b></p> <ul style="list-style-type: none"> <li>Komponente u zaštitnom sredstvu mogu zalijepiti unutrašnjost unutarnje jedinice, što može dovesti do curenja vode ili prskanja rose.</li> </ul>
	<p><b>Postavite prekidač u položaj ISKLJUČENO kada čujete grmljavinu ili postoji mogućnost udara munje.</b></p> <ul style="list-style-type: none"> <li>Uređaj se može oštetiti ako dođe do udara munje.</li> </ul>
	<p><b>Nakon što se uređaj bude upotrebljavao nekoliko sezona, osim uobičajenog čišćenja, izvršite i pregled i održavanje.</b></p> <ul style="list-style-type: none"> <li>Prljavština ili prašina u uređaju mogu stvoriti neugodan miris, pridonijeti razvoju gljivica, kao što je plijesan, ili začepiti odvod te prouzročiti istjecanje vode iz unutarnje jedinice. Obratite se svojem dobavljaču radi pregleda i održavanja za koje je potrebno specijalizirano znanje i vještine.</li> </ul>
	<p><b>Ne upravljajte prekidačima mokrim rukama.</b></p> <ul style="list-style-type: none"> <li>To može prouzročiti strujni udar.</li> </ul>
	<p><b>Nemojte čistiti klimatizacijski uređaj vodom niti na njega postavljati predmete koji sadržavaju vodu, kao što je vaza za cvijeće.</b></p> <ul style="list-style-type: none"> <li>To može prouzročiti požar ili strujni udar.</li> </ul>
	<p><b>Nemojte stati na vanjsku jedinicu ili na nju postavljati predmete.</b></p> <ul style="list-style-type: none"> <li>To može prouzročiti ozljedu ako padnete vi ili predmet.</li> </ul>

## VAŽNO

Prijavi filtri prouzročuju kondenzaciju u klimatizacijskom uređaju što će pridonijeti razvoju gljivica, kao što je plijesan. Stoga se preporučuje čišćenje filtra zraka svaka 2 tjedna.

Prije početka rada pobrinite se da su vodoravna krilca u zatvorenom položaju. Ako se uređaj uključi dok su vodoravna krilca u otvorenom položaju, možda se neće vratiti u pravilan položaj.

## Postavljanje

### UPOZORENJE

**Obratite se svojem dobavljaču radi postavljanja klimatizacijskog uređaja.**

- Ne bi ga trebao postavljati korisnik jer postavljanje zahtijeva specijalizirano znanje i vještine. Nepropisno postavljen klimatizacijski uređaj može prouzročiti istjecanje vode, požar ili strujni udar.

**Omogućite namjensko napajanje za klimatizacijski uređaj.**

- Nenamjensko napajanje može prouzročiti pregrijavanje ili požar.

**Nemojte postavljati uređaj na mjesto gdje može doći do curenja zapaljivog plina.**

- Ako plin iscuri ili se nakupi oko vanjske jedinice, to može prouzročiti eksploziju.

**Ispravno uzemljite uređaj.**

- Nemojte žicu uzemljenja spajati na plinsku cijev, cijev za vodu, gromobran ili telefonsku žicu za uzemljenje. Nepropisno uzemljenje može prouzročiti strujni udar.

### OPREZ

**Ugradite prekidač za uzemljenje ovisno o mjestu postavljanja klimatizacijskog uređaja (kao što su vrlo vlažna područja).**

- Ako se ne postavi prekidač uzemljenja, može doći do strujnog udara.

**Pobrinite se da se odvodna voda pravilno prazni.**

- Ako protok odvoda nije odgovarajući, voda može kapati iz unutarnje/vanjske jedinice, moćeci i oštećujući namještaj.

**U slučaju neuobičajenog stanja**

Odmah zaustavite klimatizacijski uređaj i obratite se svojem dobavljaču.

## Za Wi-Fi sučelje

### UPOZORENJE

(Nepropisno rukovanje može imati ozbiljne posljedice, uključujući tešku ozljedu ili smrt.)

**Ovaj uređaj mogu upotrebljavati djeca starija od 8 godina i osobe sa smanjenim fizičkim, osjetilnim ili mentalnim sposobnostima ili nedostatkom iskustva i znanja ako su pod nadzorom ili su dobili upute u vezi sa sigurnom uporabom uređaja te ako shvaćaju pripadajuće opasnosti.**

**Djeca se ne smiju igrati uređajem. Djeca bez nadzora ne smiju čistiti i obavljati postupke održavanja uređaja.**

**Ne upotrebljavajte Wi-Fi sučelje u blizini medicinske električne opreme ili ljudi koji imaju medicinski uređaj, kao što je srčani elektrostimulator ili implantirani kardioverter-defibrilator.**

- Može prouzročiti nezgodu zbog kvara medicinske opreme ili uređaja.

**Ne postavljajte Wi-Fi sučelje u blizini uređaja s automatskim upravljanjem, kao što su automatska vrata ili protupožarni alarmi.**

- To može prouzročiti nezgode zbog kvarova.

**Ne dodirujte Wi-Fi sučelje mokrim rukama.**

- To može prouzročiti oštećenje uređaja, strujni udar ili požar.

**Ne prskajte vodu na Wi-Fi sučelje i ne upotrebljavajte ga u kupaonici.**

- To može prouzročiti oštećenje uređaja, strujni udar ili požar.

**Kad se Wi-Fi sučelje ispusti, ili su držač ili kabel oštećeni, isključite utikač napajanja ili prekidač postavite u položaj ISKLJUČENO.**

- To može prouzročiti požar ili strujni udar. U tom se slučaju obratite svojem dobavljaču.

### OPREZ

(Nepropisno rukovanje može imati posljedice, uključujući ozljedu ili oštećenje zgrade.)

**Nemojte stajati na nestabilnom stolcu kako biste postavili ili očistili Wi-Fi sučelje.**

- To može prouzročiti ozljedu ako padnete.

**Nemojte se koristiti Wi-Fi sučeljem u blizini drugih bežičnih uređaja, mikrovalnih pećnica, bežičnih telefona ili faksimila.**

- To može prouzročiti kvarove.

# ODLAGANJE



Kada su uključene baterije;  
 • Obratite se svojem zastupniku radi zbrinjavanja proizvoda.

## Napomena:

Ova oznaka simbola odnosi se samo na zemlje EU-a. Ova je oznaka simbola u skladu s Direktivom 2012/19/EU, članak 14. Informacije za korisnike i Prilogom IX., i/ili Uredbom (EU) 2023/1542, Članak 74. Informacije za krajnje korisnike i Prilogom VI.



Sl. 1

Vaš proizvod MITSUBISHI ELECTRIC osmišljen je i proizveden s pomoću materijala i komponenti visoke kvalitete koji se mogu reciklirati i/ili oporabiti. Ovaj simbol znači da se električna i elektronička oprema, baterije i akumulatori na kraju svojeg vijeka trajanja trebaju odlagati odvojeno od kućanskog otpada. Ako je kemijski simbol ispisan ispod simbola (Sl. 1), taj kemijski simbol znači da baterija ili akumulator sadržava teški metal u određenoj koncentraciji. To će biti naznačeno na sljedeći način:  
 Hg: živa (0,0005 %), Cd: kadmij (0,002 %), Pb: olovo (0,004 %)  
 U Europskoj uniji postoje zasebni sustavi za prikupljanje korištenih električnih i elektroničkih proizvoda, baterija i akumulatora. Zbrinite ovu opremu, baterije i akumulatorne pravilno u lokalnom centru za prikupljanje/recikliranje otpada.  
 Pomognite nam u očuvanju okoliša u kojem živimo!

# NAZIV SVAKOG DIJELA

## Unutarnja jedinica

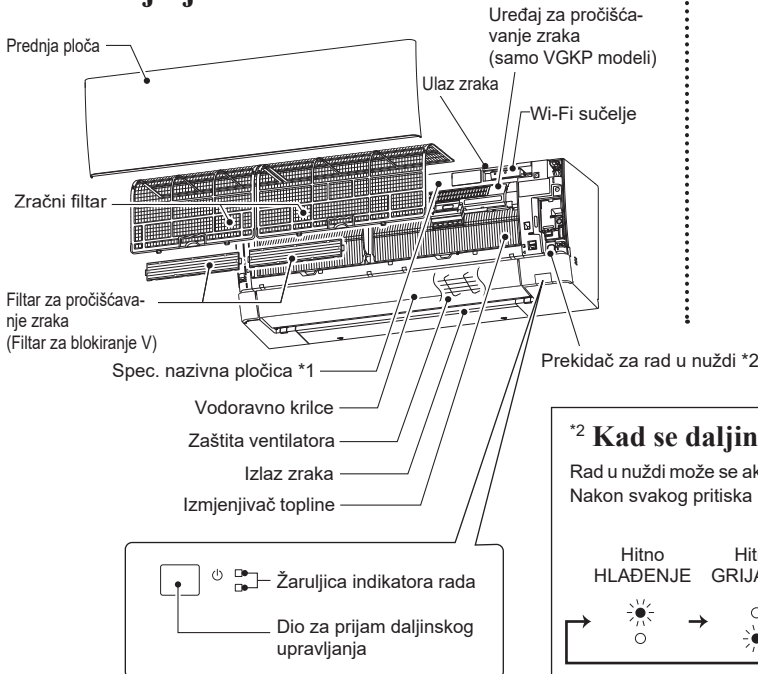

## Vanjska jedinica

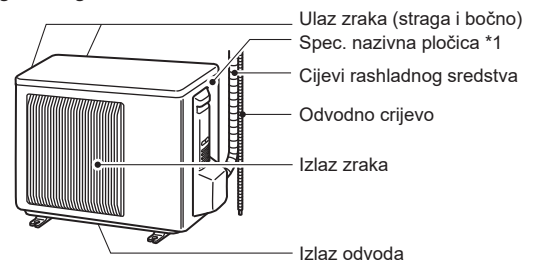

Vanjske jedinice mogu se razlikovati izgledom.

\*1 Godina i mjesec proizvodnje naznačeni su na spec. nazivnoj pločici.

### \*2 Kad se daljinski upravljač ne može upotrijebiti...

Rad u nuždi može se aktivirati pritiskom prekidača za rad u nuždi (E.O. SW) na unutarnjoj jedinici. Nakon svakog pritiska prekidača E.O. SW, rad se mijenja sljedećim redoslijedom:



# PRIPREMA PRIJE RADA

Prije rada: utaknite utikač napajanja u utičnicu i/ili uključite prekidač.

## Postavljanje baterija daljinskog upravljača

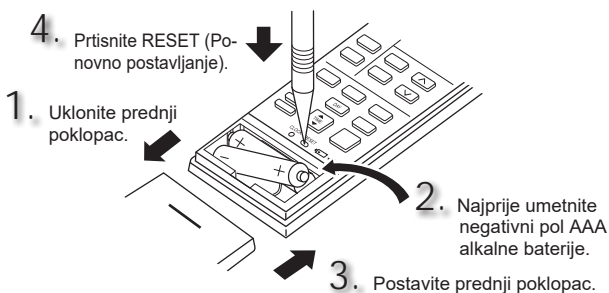

## Postavljanje trenutnog vremena

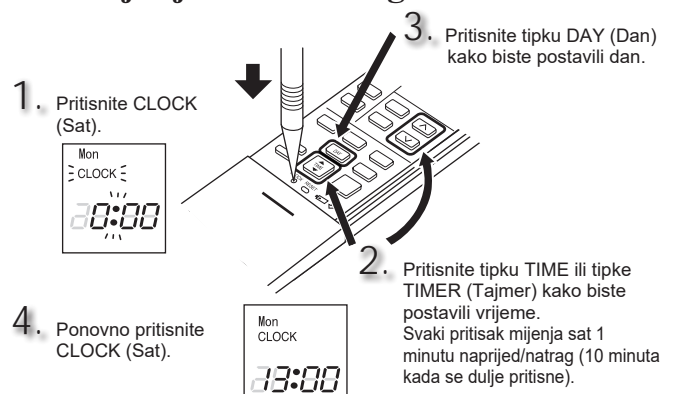

# PRIPREMA PRIJE RADA

## Daljinski upravljač

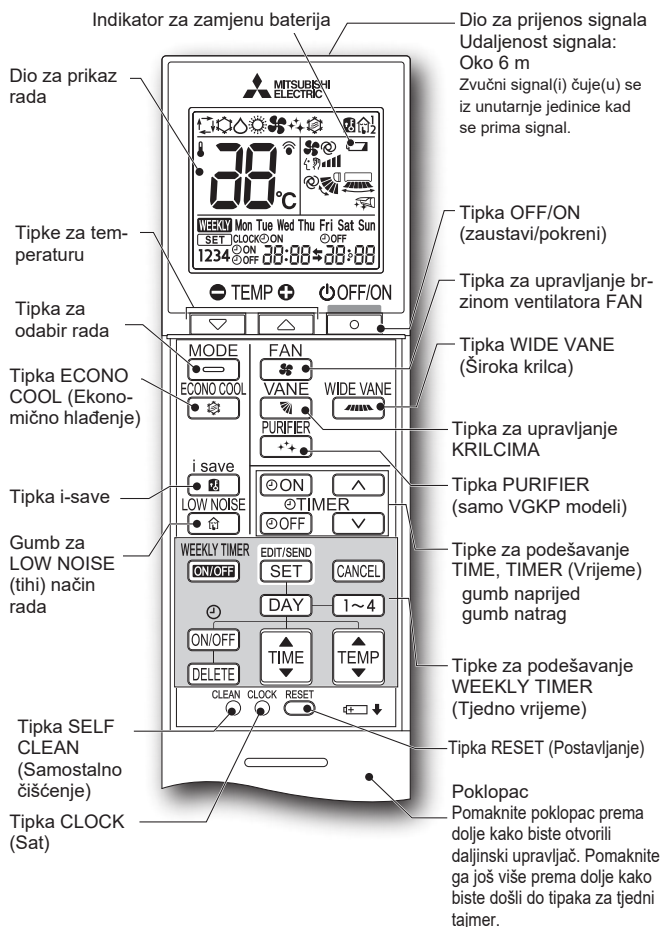

### Tipke za namještanje TIME, TIMER (Vrijeme, tajmer)

Promijenite vrijeme naprijed/natrag  
 [ON] (tajmer ON): uređaj se UKLJUČUJE u postavljeno vrijeme.  
 [OFF] (tajmer OFF): uređaj se ISKLJUČUJE u postavljeno vrijeme.

Pritisnite [▲] (naprijed) i [▼] (natrag) kako biste postavili vrijeme tajmera.

### Tipke za podešavanje WEEKLY TIMER (Tjedno vrijeme)

Pritisnite [EDIT/SEND SET] kako biste otvorili način postavljanja tjednog tajmera.

Pritisnite [DAY] i [1~4] kako biste odabrali dana i broja postavke.

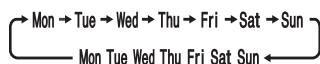

Pritisnite [ON/OFF], [TIME] i [TEMP] kako biste postavili ON/OFF, vrijeme i temperaturu.

Pritisnite [EDIT/SEND SET] kako biste dovršili i prenijeli postavku tjednog tajmera.

Pritisnite [WEEKLY TIMER ON/OFF] kako biste UKLJUČILI tjedni tajmer. (WEEKLY zasvijetli.)

Ponovno pritisnite [WEEKLY TIMER ON/OFF] kako biste ISKLJUČILI tjedni tajmer. (WEEKLY se isključuje.)

[OFF/ON] Tipka OFF/ON (zaustavi/pokreni)

[MODE] Tipka za odabir rada  
 (AUTO) (HLADENJE) (SUHO) (GRIJANJE) (VENTILATOR)

[+/-] Tipke za temperaturu  
 Svakim se pritiskom temperatura povećava ili smanjuje za 1 °C.

[FAN] Tipka za upravljanje brzinom ventilatora FAN  
 (AUTO) (tihan) (sporo) (srednje) (brzo) (vrlo brzo)

[WIDE VANE] Tipka za upravljanje smjerom lijevo-desno  
 (ZAKRETANJE)

[VANE] Tipka za upravljanje smjerom zraka gore-dolje  
 (AUTO) (1) (2) (3) (4) (5) (ZAKRETANJE)

[ECONO COOL] Tipka ECONO COOL (Ekonomično hlađenje)  
 Postavljenu temperaturu i smjer strujanja zraka automatski mijenja mikroprocesor.

[i save] Tipka i-save  
 Pojednostavljena funkcija za poništavanje omogućuje vam vraćanje željene (unaprijed postavljene) postavke jednim pritiskom tipke [i save]. Ponovno pritisnite tipku i u tren se možete vratiti na prethodnu postavku.

[LOW NOISE] Dugme za LOW NOISE način rada  
 NAČIN RADA LOW NOISE smanjuje razinu buke vanjske jedinice.  
 NAČIN RADA LOW NOISE ima 2 načina rada. Rad u načinu rada 2 je tiši od načina rada 1.



[PURIFIER] Tipka AIR PURIFYING (Pročišćavanje zraka) <samo VGKP modeli>  
 U funkciji AIR PURIFYING, uređaj ugrađen u unutarnju jedinicu uklanja gljivice, viruse, plijesan i alergene koji se nalaze u zraku.

## Upute:

- Prije čišćenja isključite napajanje ili isključite prekidač.
- Pripazite da rukama ne dodirujete metalne dijelove.
- Ne upotrebljavajte benzin, razrjeđivač, prah za poliranje ili insekticid.
- Kad se istakne prljavština, operite je kuhinjskim neutralnim deterdžentom razrijeđenim mlakom vodom do određene koncentracije, a zatim obrišite deterdžent vlažnim ručnikom.

- Nemojte se koristiti četkom za pranje, grubom spužvicom ili nečim sličnim.
- Nemojte namakati ili ispirati vodoravno krilce.
- Ne upotrebljavajte vodu topliju od 50 °C.
- Nemojte izlagati dijelove izravnoj sunčevoj svjetlosti, toplini ili vatri kako bi se osušili.
- Ne primjenjujte prekomjernu silu na ventilatoru jer to može prouzročiti pukotine ili lomove.

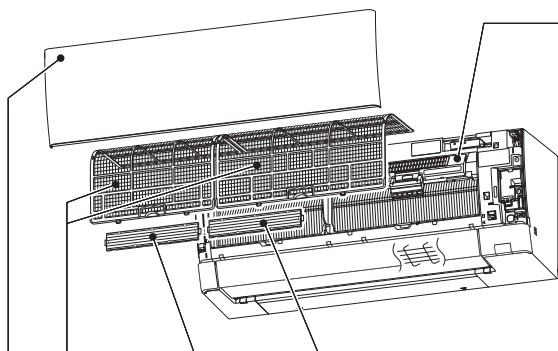

## Filtar zraka (filtar za pročišćavanje zraka)

### Kada dođe vrijeme za čišćenje filtra

Žaruljica indikatora rada treperi kada rad počne i prestane, što znači da je potrebno očistiti filtar.

- Usisavačem uklonite prljavštinu ili isperite vodom.
- Nakon pranja vodom dobro ga osušite u hladu.

### Nakon čišćenja filtra

Za poništavanje treperenja žaruljice indikatora rada, uključite prekidač i upravljajte daljinskim upravljačem na sljedeći način.

- Pritisnite i držite  sve dok se unutarnja jedinica ne oglasi zvučnim signalom dok je daljinski upravljač ISKLJUČEN.

## Uređaj za pročišćavanje zraka (samo VGKP modeli)

### Svaka 3 mjeseca:

- Usisavačem uklonite prljavštinu.

### Kada se prljavština ne može ukloniti usisavanjem:

- Namočite filtar s njegovim okvirom u mlakoj vodi i isperite ga.
- Nakon pranja ga dobro osušite u hladu.

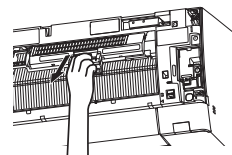

## Filtar za pročišćavanje zraka (Filtar za blokiranje V, Tip VGKP: opcija)

### Svaka 3 mjeseca:

- Usisavačem uklonite prljavštinu.

### Kada se prljavština ne može ukloniti usisavanjem:

- Namočite filtar i njegov okvir u mlakoj vodi prije nego što ih isperete.
- Nakon pranja ga dobro osušite u hladu. Postavite sve poklopce filtra zraka.

### Svake godine:

- Zamijenite ga novim filtrom za pročišćavanje zraka radi postizanja najveće učinkovitosti.
- Broj dijelova **MAC-2470FT-E**

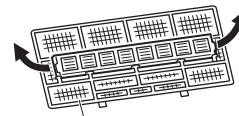

Povucite kako biste izvadili iz filtra zraka

## Prednja ploča

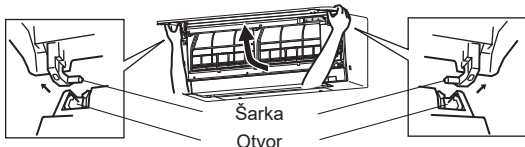

Šarka  
Otvor

1. Podignite prednju ploču dok se ne začuje "klik".
2. Držite šarke i povucite kako biste izvadili kao što je prikazano na prethodnoj slici.
  - Obrišite mekanom suhom krpom ili isperite vodom.
  - Nemojte namakati u vodi dulje od dva sata.
  - Temeljito osušite u hladu prije postavljanja.
3. Postavite prednju ploču slijedeći postupak uklanjanja obrnutim slijedom. Čvrsto zatvorite prednju ploču i pritisnite točke označene strelicama.

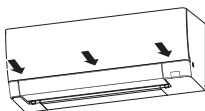

## ! Važno

- Redovito čistite filtre radi postizanja najveće učinkovitosti i radi smanjenja potrošnje energije.
- Prljavi filtri su uzrok kondenzacije u klimatizacijskom uređaju što će pridonijeti razvoju gljivica, kao što je plijesan. Stoga se preporučuje čišćenje filtra zraka svaka 2 tjedna.

# ČIŠĆENJE

Ove informacije zasnivaju se na **UREDBI (EU) br. 528/2012**

NAZIV MODELA	Obrađena stavka (nazivi dijelova)	Aktivne tvari (CAS br.)	Svojstvo	Upute za korištenje (informacije za sigurno rukovanje)
MSZ-AY25/35/42/50VGKP2 MSZ-AY25/35/42/50VGK2	FILTAR	Dimetiloktadecil[3-(trimetoksisilil) propil]amonijev klorid (27668-52-6) Srebrni natrijev hidrogen cirkonij fosfat (265647-11-8) 2-oktil-2H-izotiazol-3-on (OIT) (26530-20-1)	Antivirusno Antibakterijski Protiv plijesni	<ul style="list-style-type: none"> <li>Koristite se ovim proizvodom u skladu s naznakama priručnika s uputama te samo za ono za što je namijenjen.</li> <li>Ne stavljajte u usta. Držite podalje od djece.</li> </ul>
MAC-2470FT-E	FILTAR	Dimetiloktadecil[3-(trimetoksisilil) propil]amonijev klorid (27668-52-6)	Antivirusno Antibakterijski Protiv plijesni	<ul style="list-style-type: none"> <li>Koristite se ovim proizvodom u skladu s naznakama priručnika s uputama te samo za ono za što je namijenjen.</li> <li>Ne stavljajte u usta. Držite podalje od djece.</li> </ul>

## POSTAVLJANJE WI-FI SUČELJA

Ovo Wi-Fi sučelje prenosi informacije o statusu i upravlja iz usluge MELCloud povezivanjem s unutarnjom jedinicom. Preuzmite aplikaciju MELCloud. Posjetite mrežno mjesto u nastavku.  
<https://www.melcloud.com/?qr=1>

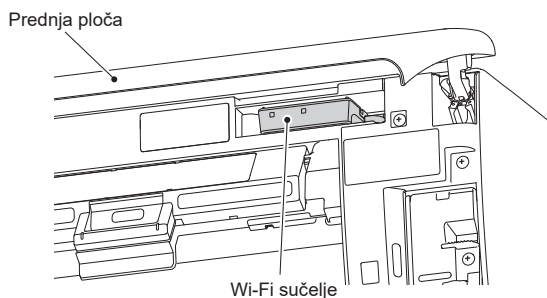

### Napomena:

- Postavite vezu između Wi-Fi sučelja i usmjerivača.
- Korisnički priručnik za uslugu MELCloud pronađite na mrežnom mjestu u nastavku.  
<https://www.melcloud.com/Support>



## KADA SMATRATE DA JE DOŠLO DO POTEŠKOĆE

**U sljedećim slučajevima odmah zaustavite klimatizacijski uređaj i obratite se svojem dobavljaču.**

- Kad voda istječe ili kapa iz unutarnje jedinice.
- Kad treperi žaruljica indikatora rada.
- Kad se prekidač često aktivira radi prekida.
- Signal daljinskog upravljača ne prima se u prostoriji u kojoj se upotrebljava elektronska fluorescentna žaruljica vrste ON/OFF (fluorescentna žarulja s inverterom itd.).
- Rad klimatizacijskog uređaja ometa radijski ili TV prijem. Možda će biti potrebno pojačalo za ometane uređaje.
- Kad se čuje neuobičajen zvuk.
- Kad se pronađe bilo kakvo istjecanje rashladnog sredstva.



# SIGURNOSNE MERE PREDOSTROŽNOSTI





## Značenja simbola prikazanih na unutrašnjoj i/ili spoljašnjoj jedinici

	<b>UPOZORENJE</b> (Opasnost od požara)	Ovaj uređaj koristi zapaljivu rashladnu tečnost. Ako rashladna tečnost procuri i dođe u dodir sa vatrom ili delom za grejanje, stvoriće se štetni gas i postoji opasnost od požara.
	Pre početka korišćenja pažljivo pročitajte UPUTSTVA ZA RUKOVANJE.	
	Pre početka korišćenja, servisno osoblje mora pažljivo da pročita UPUTSTVA ZA RUKOVANJE i UPUTSTVO ZA UGRADNJU.	











- Pošto se u ovom proizvodu nalaze rotirajući delovi i delovi koji mogu da izazovu strujni udar, pre upotrebe obavezno pročitajte ove „Sigurnosne mere predostrožnosti“.
- Pošto su stavke predostrožnosti koje su ovde prikazane veoma važne za bezbednost, obavezno ih se pridržavajte.
- Kada pročitate ovo uputstvo, sačuvajte ga zajedno sa uputstvom za ugradnju na lako dostupnom mestu za buduću upotrebu.
- Wi-Fi® je registrovani žig kompanije Wi-Fi Alliance®.







### Oznake i njihova značenja

-  **UPOZORENJE:** Postoji velika verovatnoća da će nepravilno rukovanje izazvati ozbiljnu opasnost, kao što su smrtni slučajevi, ozbiljne povrede itd.
-  **OPREZ:** Nepravilno rukovanje može da izazove ozbiljnu opasnost u zavisnosti od uslova.

 <b>UPOZORENJE</b>	
	<p><b>Priključite kabl za napajanje direktno u utičnicu, nemojte koristiti produžne kablove i nemojte povezivati više uređaja na jednu utičnicu naizmenične struje.</b></p> <ul style="list-style-type: none"> <li>To može da dovede do pregrevanja, požara ili strujnog udara.</li> </ul>
	<p><b>Proverite da utikač nije zaprljan i čvrsto ga utaknite u utičnicu.</b></p> <ul style="list-style-type: none"> <li>Zaprljani utikač može da izazove požar ili strujni udar.</li> </ul>
	<p><b>Nemojte savijati, vući, oštećivati ni prepravljati kabl za napajanje, ne izlažite ga toploti i nemojte postavljati teške predmete na njega.</b></p> <ul style="list-style-type: none"> <li>To može da dovede do požara ili strujnog udara.</li> </ul>
	<p><b>Nemojte ISKLJUČIVATI/UKLJUČIVATI osigurač ni isključivati/uključivati utikač tokom rada.</b></p> <ul style="list-style-type: none"> <li>To može da stvori varnice koje mogu da izazovu požar.</li> <li>Nakon ISKLJUČIVANJA unutrašnje jedinice pomoću daljinskog upravljača, obavezno ISKLJUČITE osigurač ili izvadite utikač.</li> </ul>
	<p><b>Ne izlažite telo direktnoj struji hladnog vazduha tokom dužeg vremena.</b></p> <ul style="list-style-type: none"> <li>To može da naškodi zdravlju.</li> </ul>
	<p><b>Korisnik ne sme montirati, premeštati, rastavljati, menjati ni popravljati jedinicu.</b></p> <ul style="list-style-type: none"> <li>Ako se klima-uređajem nepravilno rukuje, može doći do požara, strujnog udara, povrede ili curenja vode itd. Obratite se svom prodavcu.</li> <li>Ako je kabl za napajanje oštećen, mora da ga zameni proizvođač ili njegov ovlašćeni servisier da bi se izbegao rizik.</li> </ul>
	<p><b>Prilikom montiranja, premeštanja ili servisiranja jedinice, pazite da nijedna druga supstanca osim navedene rashladne tečnosti (R32) ne uđe u kolo rashladne tečnosti.</b></p> <ul style="list-style-type: none"> <li>Prisustvo stranih supstanci kao što je vazduh može da izazove neuobičajen porast pritiska i može dovesti do eksplozije ili povrede.</li> <li>Korišćenje drugih rashladnih tečnosti osim one koja je navedena za ovaj sistem može izazvati mehanički kvar, nepravilan rad sistema ili otkazivanje jedinice. U najgorem slučaju, to može dovesti do ozbiljnog ugrožavanja bezbednosti rada ovog proizvoda.</li> </ul>
	<p><b>Nije predviđeno da ovaj uređaj koriste osobe (uključujući decu) sa smanjenim fizičkim, čulnim ili mentalnim sposobnostima, bez iskustva ili znanja, osim ako su pod nadzorom osobe odgovorne za njihovu bezbednost ili ako im ona daje savete u vezi sa rukovanjem.</b></p>
	<p><b>Potrebno je nadzirati decu kako biste bili sigurni da se ne igraju uređajem.</b></p>
	<p><b>Ne gurajte prste, štapiće ni druge predmete u otvor za uvlačenje ili ispuštanje vazduha.</b></p> <ul style="list-style-type: none"> <li>To može da izazove povredu, zato što se ventilator koji se nalazi unutra okreće velikom brzinom tokom rada.</li> </ul>
	

### Značenja simbola korišćenih u ovom uputstvu

-  : Ovo nipošto nemojte raditi.
-  : Obavezno sledite uputstvo.
-  : Nikada ne stavljajte prst ili štapić i sl.
-  : Nemojte da stajete na unutrašnju/spoljnu jedinicu i nemojte da stavljate bilo kakve predmete na njih.
-  : Opasnost od strujnog udara. Budite oprezni.
-  : Obavezno isključite utikač iz utičnice.
-  : Obavezno isključite napajanje.
-  : Opasnost od požara.
-  : Nikada ne dodirujte vlažnim rukama.
-  : Nikada ne prskajte jedinicu vodom.

	<p><b>U slučaju neuobičajenih okolnosti (kao što je miris paljevine), zaustavite rad klima-uređaja i izvucite utikač ili ISKLJUČITE osigurač.</b></p> <ul style="list-style-type: none"> <li>Ako se nastavi rad u neuobičajenim uslovima, može doći do kvara, požara ili strujnog udara. U tom slučaju, obratite se prodavcu.</li> </ul>
	<p><b>Ako klima-uređaj ne hladi ili ne greje, postoji mogućnost da rashladna tečnost curi. Ukoliko se utvrdi da rashladna tečnost curi, zaustavite rad i dobro provetrite prostoriju i odmah se obratite prodavcu. Ako popravka uključuje punjenje jedinice rashladnom tečnošću, pitajte ovlašćenog servisera za detalje.</b></p> <ul style="list-style-type: none"> <li>Rashladna tečnost koja se koristi u klima-uređaju nije štetna. Obično, ona ne curi. Međutim, ako rashladna tečnost procuri i dođe u dodir sa vatrom ili delom za grejanje, kao što je grejalica sa ventilatorom, grejalica na kerolin ili rerna, stvoriće se štetni gas i postoji opasnost od požara.</li> </ul>
	<p><b>Korisnik ne sme da pokušava da opere unutrašnjost unutrašnje jedinice. Ako je potrebno očistiti unutrašnjost jedinice, obratite se prodavcu.</b></p> <ul style="list-style-type: none"> <li>Neodgovarajući deterđent može da izazove oštećenja plastičnih materijala unutar jedinice, koja mogu da dovedu do curenja vode. Ako deterđent dođe u dodir sa električnim delovima motora, to može izazvati kvar, dim ili požar.</li> <li>Uređaj treba čuvati u prostoriji bez izvora paljenja koji neprekidno rade (na primer: otvoreni plamen, radni gasni uređaj ili radni električni grejač).</li> <li>Imajte na umu da rashladne tečnosti nemaju miris.</li> <li>Ne koristite sredstva za ubrzavanje procesa odmrzavanja ili za čišćenje uređaja, osim onih koje preporučuje proizvođač.</li> <li>Ne bušite niti palite.</li> </ul>
	<p><b>Unutrašnja jedinica se mora ugrađivati u prostorijama čija je površina veća od navedene vrednosti. Obratite se prodavcu.</b></p> <ul style="list-style-type: none"> <li>AY25/35: 2,0 m<sup>2</sup>, AY42: 2,5 m<sup>2</sup>, AY50: 3,2 m<sup>2</sup></li> </ul>
	<p><b>Ovaj uređaj je namenjen za upotrebu od strane stručnih ili obučanih korisnika u prodavnicama, u lakoj industriji i na farmama ili za komercijalnu upotrebu od strane nekvalifikovanih lica.</b></p>
 <b>OPREZ</b>	
	<p><b>Nemojte dodirivati otvor za uvlačenje vazduha ni aluminijumska rebra na unutrašnjoj/spoljnoj jedinici.</b></p> <ul style="list-style-type: none"> <li>To može da dovede do povrede.</li> </ul>
	<p><b>Nemojte koristiti insekticide niti zapaljive sprejeve na jedinici.</b></p> <ul style="list-style-type: none"> <li>To može da izazove požar ili deformisanje jedinice.</li> </ul>
	<p><b>Nemojte izlagati kućne ljubimce ili biljke direktnoj vazdušnoj struji.</b></p> <ul style="list-style-type: none"> <li>To može da izazove povrede ljubimaca ili oštećenja na biljkama.</li> </ul>

# SIGURNOSNE MERE PREDOSTROŽNOSTI

	<p><b>Nemojte postavljati druge električne uređaje ili nameštaj ispod unutrašnje/spoljne jedinice.</b></p> <ul style="list-style-type: none"> <li>Voda može da kaplje sa jedinice, što može da prouzrokuje oštećenja ili kvarove.</li> </ul>
	<p><b>Nemojte ostavljati jedinicu na oštećenim nosačima.</b></p> <ul style="list-style-type: none"> <li>Jedinica može da padne i da izazove povrede.</li> </ul>
	<p><b>Nemojte stajati na nestabilnoj klupi tokom rukovanja jedinicom ili tokom njenog čišćenja.</b></p> <ul style="list-style-type: none"> <li>Može doći do povrede ako padnete.</li> </ul>
	<p><b>Nemojte vući kabl za napajanje.</b></p> <ul style="list-style-type: none"> <li>Tako može da pukne deo žice u jezgru, što može da izazove pregrevanje ili požar.</li> </ul>
	<p><b>Nemojte puniti ni rastavljati baterije i nemojte ih baciti u vatru.</b></p> <ul style="list-style-type: none"> <li>To može da izazove curenje baterija ili da izazove požar ili eksploziju.</li> </ul>
	<p><b>Nemojte ostavljati jedinicu da radi duže od 4 sata u uslovima visoke vlažnosti (80% RV ili više) i/ili sa otvorenim prozorima ili spoljnim vratima.</b></p> <ul style="list-style-type: none"> <li>To može da prouzrokuje kondenzaciju vode u klima-uređaju, koja može da kaplje, navlaži ili ošteti nameštaj.</li> <li>Kondenzacija vode u klima-uređaju može da pogoduje razvoju gljivica kao što je buđ.</li> </ul>
	<p><b>Nemojte koristiti ovu jedinicu za specijalne namene kao što su skladištenje hrane, podizanje životinja, uzgajanje biljaka ili čuvanje preciznih uređaja ili umetničkih predmeta.</b></p> <ul style="list-style-type: none"> <li>To može da izazove pad kvaliteta ili da naškodi životinjama ili biljkama.</li> </ul>
	<p><b>Nemojte izlagati uređaje sa sagorevanjem direktnoj vazdušnoj struji.</b></p> <ul style="list-style-type: none"> <li>To može da prouzrokuje nepotpuno sagorevanje.</li> </ul>
	<p><b>Nikada nemojte stavljati baterije u usta iz bilo kog razloga, kako bi se sprečilo slučajno gutanje.</b></p> <ul style="list-style-type: none"> <li>Gutanje baterija može da izazove gušenje i/ili trovanje.</li> </ul>
	<p><b>Pre čišćenja jedinice, ISKLJUČITE je i izvucite utikač ili ISKLJUČITE osigurač.</b></p> <ul style="list-style-type: none"> <li>To može da izazove povredu, zato što se ventilator koji se nalazi unutra okreće velikom brzinom tokom rada.</li> </ul>
	<p><b>Kada duže vreme ne nameravate da koristite ovu jedinicu, izvucite utikač iz utičnice ili ISKLJUČITE osigurač.</b></p> <ul style="list-style-type: none"> <li>U jedinici se može nakupiti prljavština, što može da izazove pregrevanje ili požar.</li> </ul>
	<p><b>Sve stare baterije u daljinskom upravljaču zamenite novim baterijama istog tipa.</b></p> <ul style="list-style-type: none"> <li>Korišćenje starih baterija zajedno sa novima može da izazove pregrevanje, curenje ili eksploziju.</li> </ul>
	<p><b>Ako tečnost iz baterija dođe u dodir sa vašom kožom ili odećom, dobro je isperite čistom vodom.</b></p> <ul style="list-style-type: none"> <li>Ako tečnost iz baterija dođe u dodir sa vašim očima, dobro ih isperite čistom vodom i hitno potražite medicinsku pomoć.</li> </ul>
	<p><b>Proverite da li je prostor dobro provetren kada jedinica radi zajedno sa uređajima sa sagorevanjem.</b></p> <ul style="list-style-type: none"> <li>Nedovoljna ventilacija može da dovede do nedostatka kiseonika.</li> </ul>
	<p><b>Nemojte uključivati klima-uređaj nakon nanošenja zaštitnog sredstva na pod.</b></p> <ul style="list-style-type: none"> <li>Komponente u zaštitnom sredstvu mogu da se prikače unutar unutrašnje jedinice, što može dovesti do curenja vode ili prskanja vode.</li> </ul>
	<p><b>ISKLJUČITE osigurač kada čujete grmljavinu i kada postoji mogućnost udara groma.</b></p> <ul style="list-style-type: none"> <li>Jedinica se može oštetiti od udara groma.</li> </ul>
	<p><b>Nakon što ste koristili klima-uređaj nekoliko sezona, pored uobičajenog čišćenja, pregledajte jedinicu i izvršite radove na održavanju.</b></p> <ul style="list-style-type: none"> <li>Zbog prljavštine ili prašine u jedinici može da se javi neprijatan miris, to može doprineti razvoju gljivica kao što je buđ ili zapašiti odvod i prouzrokovati curenje vode iz unutrašnje jedinice. Razgovarajte sa prodavcem o pregledu i održavanju za koje je potrebno specijalizovano znanje i veštine.</li> </ul>
	<p><b>Ne rukujte prekidačima vlažnim rukama.</b></p> <ul style="list-style-type: none"> <li>To može da dovede do strujnog udara.</li> </ul>
	<p><b>Nemojte čistiti klima-uređaj vodom niti na njega stavljati predmete sa vodom, kao što je vaza sa cvećem.</b></p> <ul style="list-style-type: none"> <li>To može da dovede do požara ili strujnog udara.</li> </ul>
	<p><b>Nemojte stajati na spoljnoj jedinici ni stavljati bilo kakve predmete na nju.</b></p> <ul style="list-style-type: none"> <li>Može doći do povrede ako padnete ili ako padnu ti predmeti.</li> </ul>

## VAŽNO

Zaprljani filteri prouzrokuju kondenzaciju vode u klima-uređaju, koja pogoduje razvoju gljivica kao što je buđ. Zato se preporučuje čišćenje filtera za vazduh na svake 2 nedelje.

Pre započinjanja rada proverite da li su horizontalne lopatice u zatvorenom položaju. Ako klima-uređaj počne da radi kada su horizontalne lopatice u otvorenom položaju, one se možda neće vratiti u ispravan položaj.

## Za montažu

### UPOZORENJE

	<p><b>Obratite se prodavcu radi montiranja klima-uređaja.</b></p> <ul style="list-style-type: none"> <li>Uređaj ne sme da montira korisnik zato što to zahteva specijalizovana znanja i veštine. Nepravilno montiran klima-uređaj može da prouzrokuje curenje vode, požar ili strujni udar.</li> </ul>
	<p><b>Obezbedite namensko napajanje samo za klima-uređaj.</b></p> <ul style="list-style-type: none"> <li>Nenamensko napajanje može dovesti do pregrevanja ili požara.</li> </ul>
	<p><b>Ovu jedinicu nemojte montirati na mestima na kojima može doći do curenja zapaljivog gasa.</b></p> <ul style="list-style-type: none"> <li>Ako se iscurili gas sakupi oko spoljne jedinice, može doći do eksplozije.</li> </ul>
	<p><b>Ispravno uzemljite jedinicu.</b></p> <ul style="list-style-type: none"> <li>Nemojte da povežete žicu za uzemljenje na gasovodne ili vodovodne cevi, gromobrane ili telefonsku žicu za uzemljenje. Nepravilnim uzemljenjem možete izazvati strujni udar.</li> </ul>
<b>OPREZ</b>	
	<p><b>Ugradite uzemljeni osigurač protiv curenja u zavisnosti od mesta postavljanja klima-uređaja (na primer, područja sa velikom vlažnošću).</b></p> <ul style="list-style-type: none"> <li>Ako se ne ugradi uzemljeni osigurač protiv curenja, može doći do strujnog udara.</li> </ul>
	<p><b>Proverite da li se odvodna voda propisno isušuje.</b></p> <ul style="list-style-type: none"> <li>Ako se odvodni kanal ne prazni pravilno, voda može da kaplje sa unutrašnje/spoljne jedinice, i tako nakvasi i ošteti nameštaj.</li> </ul>

### U slučaju neuobičajenih uslova

Odmah zaustavite rad klima-uređaja i obratite se prodavcu.

## Za Wi-Fi interfejs

### UPOZORENJE

(Nepravilno rukovanje može imati ozbiljne posledice, uključujući teške povrede ili smrt.)

	<p><b>Ovaj uređaj mogu koristiti deca starija od 8 godina i osobe sa smanjenim fizičkim, čulnim ili mentalnim sposobnostima ili nedostatkom iskustva i znanja ako im je obezbeđen nadzor ili uputstva u vezi sa upotrebom uređaja na bezbedan način i ako razumeju moguće opasnosti.</b></p>
	<p><b>Deca se ne smeju igrati uređajem. Čišćenje i održavanje ne smeju obavljati deca bez nadzora.</b></p>
	<p><b>Nemojte koristiti Wi-Fi interfejs u blizini medicinske električne opreme ili osoba koje imaju medicinski uređaj kao što je srčani elektrostimulator ili implantabilni kardioverter-defibrilator.</b></p> <ul style="list-style-type: none"> <li>To može izazvati nesreću zbog neispravnosti medicinske opreme ili uređaja.</li> </ul>
	<p><b>Nemojte instalirati Wi-Fi interfejs u blizini automatskih kontrolnih uređaja kao što su automatska vrata ili protivpožarni alarmi.</b></p> <ul style="list-style-type: none"> <li>Ovo može izazvati nesreću zbog neispravnosti.</li> </ul>
	<p><b>Ne dodirujte Wi-Fi interfejs mokrim rukama.</b></p> <ul style="list-style-type: none"> <li>To može dovesti do oštećenja uređaja, strujnog udara ili požara.</li> </ul>
	<p><b>Nemojte prskati vodu po Wi-Fi interfejsu ili ga koristiti u kupatilu.</b></p> <ul style="list-style-type: none"> <li>To može dovesti do oštećenja uređaja, strujnog udara ili požara.</li> </ul>
	<p><b>Kada se Wi-Fi interfejs ispusti ili su držač ili kabl oštećeni, isključite utikač ili ISKLJUČITE osigurač.</b></p> <ul style="list-style-type: none"> <li>Ovo može da dovede do požara ili strujnog udara. U tom slučaju, obratite se prodavcu.</li> </ul>

### OPREZ

(Nepravilno rukovanje može imati posledice, uključujući povrede ili oštećenja zgrade.)

	<p><b>Nemojte stajati na nestabilnim merdevinama prilikom podešavanja ili čišćenja Wi-Fi interfejsa.</b></p> <ul style="list-style-type: none"> <li>To može dovesti do povrede ako padnete.</li> </ul>
	<p><b>Nemojte koristiti Wi-Fi interfejs u blizini drugih bežičnih uređaja, mikrotalasa, bežičnih telefona ili faks aparata.</b></p> <ul style="list-style-type: none"> <li>To može izazvati kvarove.</li> </ul>

# ODLAGANJE



Kada su isporučene i baterije;  
 • Obratite se prodavcu za odlaganje ovog proizvoda.

## Napomena:

Ovaj simbol je samo za zemlje članice EU.  
 Ovaj simbol je u skladu sa direktivom 2012/19/EU, član 14 Informacije za korisnike i Aneksom IX i/ili sa uredbom (EU) 2023/1542, član 74 Informacije za krajnje korisnike i Aneksom VI.

Sl. 1

Vaš uređaj MITSUBISHI ELECTRIC osmišljen je i proizveden od materijala visokog kvaliteta i sastavnih delova koji se mogu reciklirati i/ili ponovo koristiti. Ovaj simbol označava da se električna i elektronska oprema, baterije i akumulatori, na kraju svog radnog veka, moraju odlagati odvojeno od kućnog otpada. Ako je hemijski simbol odštampan ispod simbola (Sl. 1), taj hemijski simbol označava da baterija ili akumulator sadrži teški metal u određenoj koncentraciji. To će biti označeno na sledeći način:  
 Hg: živa (0,0005%), Cd: kadmijum (0,002%), Pb: olovo (0,004%)  
 U Evropskoj uniji postoji odvojen sistem za sakupljanje dotrajalih električnih i elektronskih proizvoda, baterija i akumulatora. Molimo vas da ovu opremu, baterije i akumulatorne ispravno odložite u lokalnom centru za sakupljanje otpada/reciklažu. Pomozite nam da sačuvamo prirodu u kojoj živimo!

# NAZIV SVAKOG DELA

## Unutrašnja jedinica

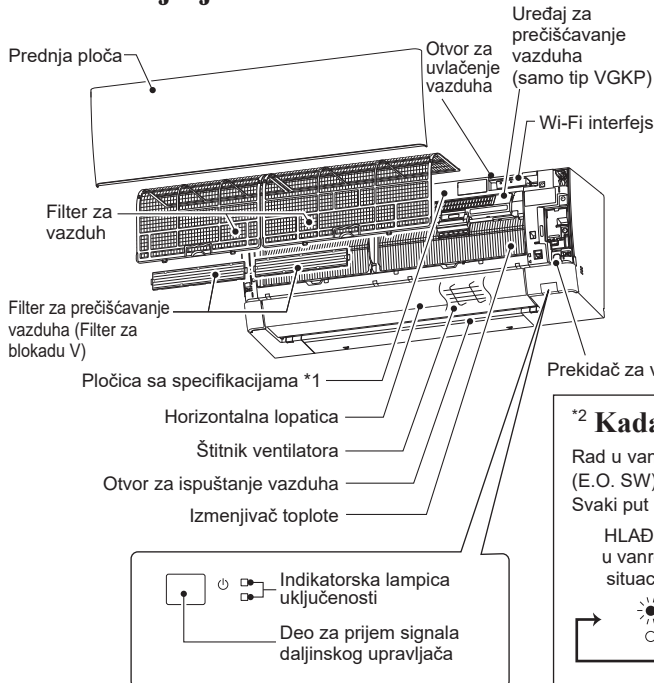

## Spoljna jedinica

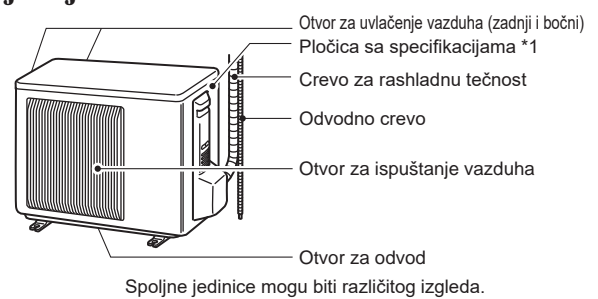

\*1 Godina i mesec proizvodnje naznačeni su na pločici sa specifikacijama.

### \*2 Kada daljinski upravljač ne može da se koristi...

Rad u vanrednim situacijama se aktivira pritiskom na prekidač za rad u vanrednim situacijama (E.O. SW) na unutrašnjoj jedinici. Svaki put kada se pritisne E.O. SW, režim rada se menja na sledeći način:

HLADENJE u vanrednim situacijama    GREJANJE u vanrednim situacijama    Zaustavljanje



☀ : Svetli  
 ○ : Nije upaljeno

Podrešena temperatura: 24 °C  
 Brzina ventilatora: Srednja  
 Horizontalna lopatica: Automatski

# PRIPREMA PRE POČETKA KORIŠĆENJA

Pre početka korišćenja: Uključite utikač u utičnicu i/ili uključite osigurač.

## Postavljanje baterija u daljinski upravljač

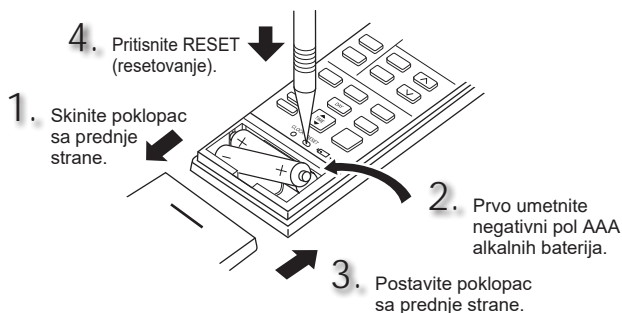

## Podešavanje trenutnog vremena

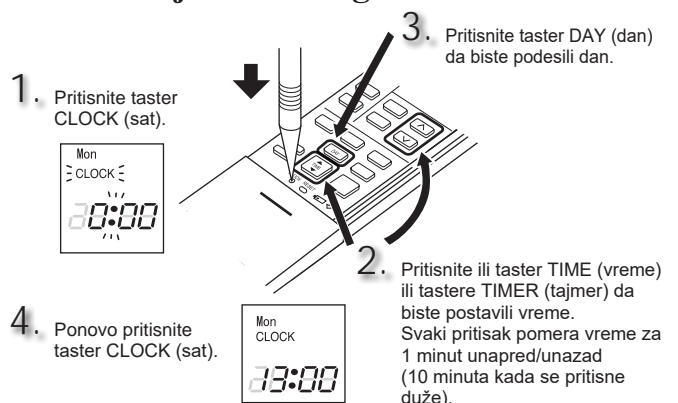

# PRIPREMA PRE POČETKA KORIŠĆENJA

## Daljinski upravljač

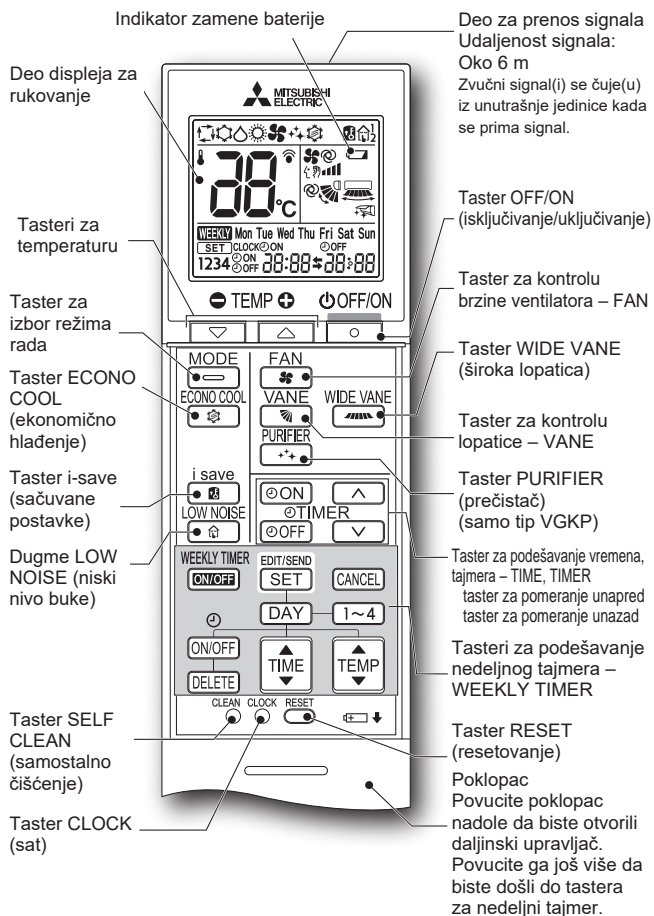

### Taster za podešavanje vremena, tajmera – TIME, TIMER — Promena vremena unapred/unazad

- (Tajmer za UKLJUČIVANJE): Jedinica se UKLJUČUJE u zadato vreme.
- (Tajmer za ISKLJUČIVANJE): Jedinica se ISKLJUČUJE u zadato vreme.

Pritisnite (unapred) i (unazad) da biste podesili vreme na tajmeru.

### Tasteri za podešavanje nedeljnog tajmera – WEEKLY TIMER —

Pritisnite da biste ušli u režim podešavanja nedeljnog tajmera.

Pritisnite i da biste izabrali dan i broj za postavku.

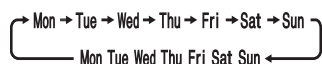

Pritisnite , i da biste postavili UKLJUČIVANJE/ ISKLJUČIVANJE (ON/OFF), vreme i temperaturu.

Pritisnite da biste završili i preneli nedeljne postavke tajmera.

Pritisnite da biste UKLJUČILI nedeljni tajmer. (Svetli WEEKLY.)

Ponovo pritisnite da biste ISKLJUČILI nedeljni tajmer. (Gasi se WEEKLY.)

SR-4

Taster OFF/ON (isključivanje/uključivanje)

Taster za izbor režima rada

(AUTO) (HLADENJE) (ISUŠIVANJE) (GREJANJE) (VENTILATOR)

Tasteri za temperaturu

Svaki pritisak povećava ili snižava temperaturu za 1 °C.

Taster za kontrolu brzine ventilatora – FAN

(AUTO) (Tihi rad) (Mala) (Srednja) (Velika) (Vrlo velika)

Taster za regulisanje smera strujanja vazduha nalevo-nadesno

(PODEŠAVANJE KRILACA)

Taster za regulisanje smera strujanja vazduha nagore-nadole

(AUTO) (1) (2) (3) (4) (5) (PODEŠAVANJE KRILACA)

Taster ECONO COOL (ekonomično hlađenje)

Postavljenu temperaturu i smer vazdušne struje automatski menja mikroprocesor.

Taster i-save (sačuvane postavke)

Pojednostavljena funkcija vraćanja na prethodnu vrednost vam omogućava da se vratite na željenu (unapred postavljenu) postavku jednostavnim pritiskom na taster . Ponovo pritisnite ovaj taster da biste se trenutno vratili na prethodnu postavku.

Dugme REŽIM NISKO NIVOA BUKE

Rad u REŽIMU NISKO NIVOA BUKE smanjuje nivo buke spoljašnje jedinice.

Rad u REŽIMU NISKO NIVOA BUKE ima 2 režima. Rad u Režimu 2 je tiši od Režima 1.



Taster AIR PURIFYING (prečišćavanje vazduha) <samo tip VGKP>

Tokom operacije PREČIŠĆAVANJA VAZDUHA, uređaj ugrađen u unutrašnju jedinicu smanjuje količinu gljivica, virusa, buđi i alergena kojih ima u vazduhu.

## Uputstva:

- Isključite napajanje ili osigurač pre čišćenja.
- Pazite da ne dodirnete rukama metalne delove.
- Za čišćenje nemojte koristiti benzin, razređivač, prah za poliranje ili insekticid.
- Kada se nakupi prljavština, operite je kuhinjskim neutralnim deterdžentom razblaženim mlakom vodom u navedenoj koncentraciji, a zatim obrišite deterdžent vlažnom krpom.
- Nemojte koristiti četku za čišćenje, tvrdi sunder ili slično.
- Nemojte potapati ili ispirati horizontalnu lopaticu.
- Nemojte koristiti vodu koja je toplija od 50 °C.
- Delove nemojte izlagati direktnom sunčevom svetlu, toploti ni vatri radi sušenja.
- Nemojte primenjivati preteranu silu na ventilatoru jer može da napukne ili se slomi.

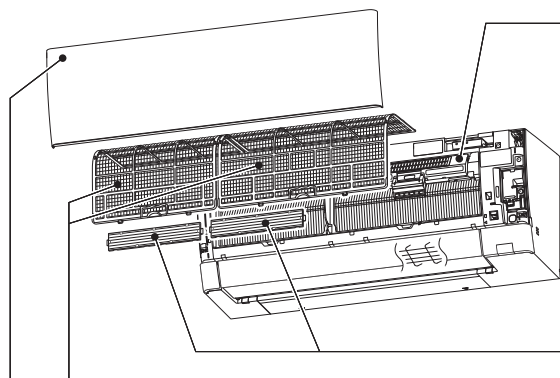

### Filter za vazduh (Filter za prečišćavanje vazduha)

#### Kada je vreme za čišćenje filtera

Indikatorna lampica uključenosti treperi kada se rad pokreće i zaustavlja, što znači da je potrebno očistiti filter.

- Prljavštinu uklonite usisivačem ili je isperite vodom.
- Nakon pranja vodom, dobro ga osušite u hladu.

#### Nakon čišćenja filtera

Da biste resetovali treptanje indikatorne lampice uključenosti, uključite prekidač i upravljajte daljinskim upravljačem na sledeći način.

- Pritisnite i držite  dok se unutrašnja jedinica ne oglasi dok je daljinski upravljač ISKLJUČEN.

### Uređaj za prečišćavanje vazduha (samo tip VGKP)

Svaka 3 meseca:

- Uklonite prljavštinu usisivačem.

#### Kada se prljavština ne može ukloniti usisivačem:

- Potopite filter zajedno sa okvirom u mlaku vodu i isperite ga.
- Nakon pranja dobro ga osušite u hladu.

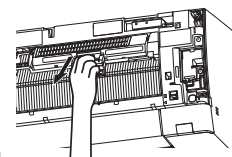

### Filter za prečišćavanje vazduha (Filter za blokadu V, Tip VGKP: opcija)

Svaka 3 meseca:

- Uklonite prljavštinu usisivačem.

#### Kada se prljavština ne može ukloniti usisivačem:

- Potopite filter zajedno sa okvirom u mlaku vodu pre ispiranja.
- Nakon pranja dobro ga osušite u hladu. Postavite sve umetke filtera za vazduh.

#### Svake godine:

- Za najbolji kvalitet rada, zamenite ga novim filterom za prečišćavanje vazduha.
- Broj delova **MAC-2470FT-E**

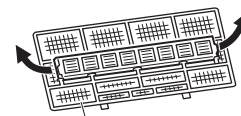

Povucite da biste izvadili iz filtera za vazduh

## Prednja ploča

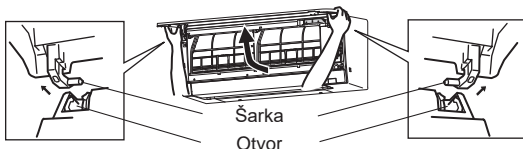

1. Podižite prednju ploču dok ne čujete „klik“.
2. Držite šarke i povucite da biste ih uklonili kao što je prikazano na gornjoj slici.
  - Obrišite mekom suvom krpom ili isperite vodom.
  - Nemojte vlažiti vodom duže od dva sata.
  - Dobro osušite u hladu pre nego što obavite ugradnju.
3. Ugradite prednju ploču tako što ćete pratiti postupak uklanjanja obrnutim redosledom. Čvrsto zatvorite prednju ploču i pritisnite mesta označena strelicama.



### ! Važno

- Redovno čistite filtere da biste postigli najbolje performanse i smanjili potrošnju struje.
- Zaprjani filteri prouzrokuju kondenzaciju vode u klima-uređaju, koja pogoduje razvoju gljivica kao što je buđ. Zato se preporučuje čišćenje filtera za vazduh na svake 2 nedelje.

Ove informacije su zasnovane na **UREDBI (EU) br. 528/2012**

IME MODELA	Obrađen član (Ime delova)	Aktivne supstance (CAS br.)	Vlasništvo	Uputstvo za upotrebu (Informacije o bezbednom rukovanju)
MSZ-AY25/35/42/50VGKP2 MSZ-AY25/35/42/50VGK2	FILTER	Dimetiloktadecil[3-(trimetoksilil)propil] amonijum hlorid (27668-52-6) Srebro-natrijum-hidrogen-cirkonijum-fosfat (265647-11-8) 2-oktil-2H-izotiazol-3-on (OIT) (26530-20-1)	Antivirusno dejstvo Antibakterijsko dejstvo Antigljivično dejstvo	<ul style="list-style-type: none"> <li>• Koristite ovaj proizvod u skladu sa indikacijama u uputstvu za upotrebu i samo u predviđenu svrhu.</li> <li>• Ne stavljajte u usta. Držite van dohvata dece.</li> </ul>
MAC-2470FT-E	FILTER	Dimetiloktadecil[3-(trimetoksilil)propil] amonijum hlorid (27668-52-6)	Antivirusno dejstvo Antibakterijsko dejstvo Antigljivično dejstvo	<ul style="list-style-type: none"> <li>• Koristite ovaj proizvod u skladu sa indikacijama u uputstvu za upotrebu i samo u predviđenu svrhu.</li> <li>• Ne stavljajte u usta. Držite van dohvata dece.</li> </ul>

## POSTAVLJANJE Wi-Fi INTERFEJSA

Ovaj Wi-Fi interfejs prenosi informacije o statusu i kontroliše komande sa MELCloud-a povezivanjem sa unutrašnjom jedinicom. Preuzmite aplikaciju MELCloud. Posetite veb-sajt u nastavku.  
<https://www.melcloud.com/?qr=1>

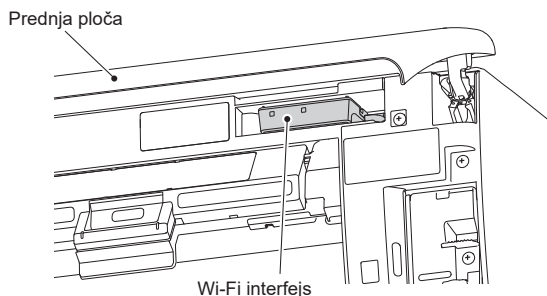

### Napomena:

- Uspostavite vezu između Wi-Fi interfejsa i rutera.
- Korisničko uputstvo za MELCloud možete pronaći na dole navedenoj veb stranici.  
<https://www.melcloud.com/Support>

## KADA MISLITE DA JE DOŠLO DO PROBLEMA

**U sledećim slučajevima prekinite korišćenje klima-uređaja i obratite se prodavcu.**

- Kada voda curi ili kaplje sa unutrašnje jedinice.
- Kada indikatorska lampica uključenosti treperi.
- Kada se osigurač često uključuje.
- Signal daljinskog upravljača se ne prenosi u prostoriji u kojoj se koristi fluorescentna lampa tipa UKLJUČIVANJE/ISKLUČIVANJE (fluorescentna lampa inverterskog tipa itd.).
- Rad klima-uređaja ometa prijem radio ili TV programa. Pogođeni uređaj će možda morati da se koristi sa pojačivačem.
- Kada se čuje neuobičajen zvuk.
- Kada se utvrdi curenje rashladne tečnosti.

# ПРАВИЛА ТЕХНІКИ БЕЗПЕКИ

## Значення символів на внутрішньому та зовнішньому блоці

	<b>УВАГА!</b> (небезпека займання)	У цьому пристрої використовується займистий холодоагент. У разі витoku холодоагенту та його контакту з вогнем або джерелом тепла утворюється шкідливий газ і виникає небезпека займання.
	Уважно прочитайте ці ІНСТРУКЦІЇ З ЕКСПЛУАТАЦІЇ перед початком використання кондиціонера.	
	Персонал обслуговування зобов'язаний уважно прочитати ІНСТРУКЦІЇ З ЕКСПЛУАТАЦІЇ та ПОСІБНИК З УСТАНОВЛЕННЯ перед початком робіт.	

- Оскільки цей виріб містить деталі, що обертаються або здатні уразити електричним струмом, обов'язково прочитайте ці «Правила техніки безпеки» перед початком використання.
- Обов'язково дотримуйтеся інструкцій, що позначено позначкою «Обережно», оскільки вони містять інформацію, важливу для вашої безпеки.
- Після ознайомлення з цим посібником зберігайте його разом із посібником з монтажу в зручному місці, де його легко можна буде знайти у випадку потреби.
- Wi-Fi® є зареєстрованою торговельною маркою Wi-Fi Alliance®.

### Позначки та їхнє значення

- УВАГА!** У разі неправильного поводження з приладом є високий ризик серйозної небезпеки, наприклад загибелі, важких травм тощо.
- ОБЕРЕЖНО!** Неправильне поводження може призвести за певних обставин до серйозної небезпеки.

<b>УВАГА!</b>	
	<b>Підключіть шнур живлення безпосередньо до розетки. Не користуйтеся подовжувачем і не підключайте до розетки змінного струму одночасно декілька пристроїв.</b> <ul style="list-style-type: none"> <li>Це може призвести до перегріву, пожежі або ураження електричним струмом.</li> </ul>
	<b>Переконайтеся, що штепсель чистий, і надійно вставте його в мережеву розетку.</b> <ul style="list-style-type: none"> <li>Забруднення штепселя може призвести до пожежі або ураження електричним струмом.</li> </ul>
	<b>Не скручуйте, не тягніть, не ушкоджуйте і не змінюйте шнур живлення. Не піддавайте його дії тепла і не ставте на нього важкі предмети.</b> <ul style="list-style-type: none"> <li>Це може призвести до пожежі або ураження електричним струмом.</li> </ul>
	<b>Під час експлуатації не виконуйте вмикання/вимкання вимикача та не від'єднуйте/під'єднуйте штепсель.</b> <ul style="list-style-type: none"> <li>Це може призвести до утворення іскрових розрядів, які здатні спричинити пожежу.</li> <li>Після вимкання внутрішнього блока за допомогою пульта дистанційного керування, обов'язково встановіть вимикач на «OFF» або вийміть штепсель.</li> </ul>
	<b>Не знаходьтеся під потоком холодного повітря протягом тривалого часу.</b> <ul style="list-style-type: none"> <li>Це може бути шкідливим для вашого здоров'я.</li> </ul>
	<b>Користувач не повинен монтувати, переміщувати, розбирати, модифікувати або ремонтувати блок.</b> <ul style="list-style-type: none"> <li>Неправильне поводження з кондиціонером може призвести до виникнення пожежі, ураження електричним струмом, травм або витікання води. Проконсультуйтеся з дилером.</li> <li>У разі пошкодження кабелю живлення його слід замінити у виробника або його сервісного представника задля уникнення небезпечної ситуації.</li> </ul>
	<b>Під час монтажу, переміщення або техобслуговування приладу стежте, щоб в охолоджувальний контур не потрапила інша речовина, окрім зазначеного холодоагенту (R32).</b> <ul style="list-style-type: none"> <li>Присутність будь-якої чужорідної речовини, наприклад повітря, може призвести до аномального підвищення тиску, наслідком якого може бути вибух або травма.</li> <li>Використання будь-якого іншого холодоагенту, крім призначеного для системи, призведе до механічної відмови, несправності системи або поломки блока. У найгіршому випадку це може створити серйозну загрозу безпеки, пов'язану з виробом.</li> </ul>
	<b>Пристрій не призначений для використання людьми (включаючи дітей) з обмеженими фізичними, сенсорними або психічними можливостями та відсутністю досвіду й знань. Таким людям можна користуватися пристроєм лише під наглядом особи, відповідальної за безпеку, або після інструктажу з користування.</b>
	<b>Діти повинні бути під наглядом і не гратися з пристроєм.</b>
	<b>Забороняється встромляти пальці, палички або інші предмети в повітрязбірні або повітровипускні отвори.</b> <ul style="list-style-type: none"> <li>Невиконання цієї вимоги може призвести до отримання травми, оскільки під час експлуатації вентилятор обертається з високою швидкістю.</li> </ul>

### Значення символів, що використовуються в цьому посібнику

- : Суворо забороняється.
- : Ретельно дотримуйтесь інструкцій.
- : Забороняється встромляти пальці або палички тощо.
- : Забороняється ставати на внутрішній/зовнішній прилад або ставати на них будь-які предмети.
- : Небезпека ураження електричним струмом. Будьте обережні!
- : Обов'язково від'єднайте штепсель шнура живлення від мережевої розетки.
- : Обов'язково вимкніть живлення.
- : Небезпека займання.
- : Забороняється торкатися вологими руками.
- : Не допускається розпліскування води на блок.

	<b>У разі виникнення підозрілих факторів (наприклад, запах горіння) вимкніть кондиціонер і вийміть штепсель із розетки або встановіть вимикач у положення «OFF».</b> <ul style="list-style-type: none"> <li>При продовженні експлуатації в таких умовах може статися несправність, пожежа або ураження електричним струмом. У такому випадку зверніться до дилера.</li> </ul>
	<b>Якщо кондиціонер не здійснює охолодження або обігрів, можливо, стався витік холодоагенту. У разі витіку холодоагенту зупиніть роботу пристрою, добре провітрити приміщення й зверніться до дилера. Якщо під час ремонту необхідне заправлення блока холодоагентом, зверніться за детальними відомостями до спеціаліста з обслуговування.</b> <ul style="list-style-type: none"> <li>Холодоагент, що використовується в системі кондиціонера, не становить небезпеки для здоров'я. Зазвичай витік холодоагенту не відбувається. Проте в разі витіку холодоагенту та його контакту з вогнем або джерелом тепла, наприклад з тепловентилятором, парафіновим нагрівачем або духовою піччю, утворюється шкідливий газ і виникає небезпека займання.</li> </ul>
	<b>Користувачеві забороняється робити спроби очищення внутрішньої частини внутрішнього блока. У разі необхідності очищення блока зверніться до дилера.</b> <ul style="list-style-type: none"> <li>Застосування неналежних очисних засобів може призвести до пошкодження пластикових матеріалів усередині блока, що у свою чергу загрожує витоком води. Потраплення очисного засобу на електричні деталі двигуна призведе до несправності, виділення диму або пожежі.</li> <li>Пристрій слід зберігати в приміщенні без безперервно працюючих джерел займання (наприклад, відкритого полум'я, працюючого газового приладу або електричного обігрівача).</li> <li>Пам'ятайте, що холодоагенти можуть не мати запаху.</li> <li>Не використовуйте засоби для прискорення розморожування або очищення приладу, якщо їх не рекомендовано виробником.</li> <li>Не проколуйте пристрій та не спалюйте його.</li> </ul>
	<b>Внутрішній блок має встановлюватися в приміщеннях, площа яких перевищує вказане далі значення. Зверніться за консультацією до дилера.</b> <ul style="list-style-type: none"> <li>AY25/35: 2,0 м², AY42: 2,5 м², AY50: 3,2 м²</li> </ul>
	<b>Цей прилад призначається для використання спеціалістами або особами, що пройшли відповідне навчання, у крамницях, легкій промисловості та сільськогосподарських підприємствах, а також для комерційного використання неспеціалістами.</b>
<b>ОБЕРЕЖНО</b>	
	<b>Забороняється торкатися повітрязбірного отвору або алюмінієвих пластин внутрішнього/зовнішнього блока.</b> <ul style="list-style-type: none"> <li>Це може призвести до травм.</li> </ul>
	<b>Забороняється наносити на блок інсектициди або легкозаймисті аерозолі.</b> <ul style="list-style-type: none"> <li>Це може призвести до пожежі або деформації блока.</li> </ul>
	<b>Під прямим потоком повітря не повинні знаходитися домашні тварини чи рослини.</b> <ul style="list-style-type: none"> <li>Це може призвести до травмування тварин або пошкодження рослин.</li> </ul>

# ПРАВИЛА ТЕХНІКИ БЕЗПЕКИ

	<p><b>Забороняється ставити інші електроприлади або меблі під внутрішній/зовнішній блок.</b></p> <ul style="list-style-type: none"> <li>На них можуть потрапити краплі води з блока та призвести до пошкодження чи несправності.</li> </ul>
	<p><b>Забороняється залишати блок на пошкодженій підставці.</b></p> <ul style="list-style-type: none"> <li>Блок може впасти та завдати травми.</li> </ul>
	<p><b>Під час експлуатації чи очищення блока не слід знаходитися на настійному предметі.</b></p> <ul style="list-style-type: none"> <li>При падінні можна отримати травми.</li> </ul>
	<p><b>Забороняється тягнути за шнур живлення.</b></p> <ul style="list-style-type: none"> <li>Це може призвести до розриву частин дротів, що, у свою чергу, може викликати перегрів або пожежу.</li> </ul>
	<p><b>Забороняється заряджати та розбирати елементи живлення й кидати їх у вогонь.</b></p> <ul style="list-style-type: none"> <li>Це може призвести до витoku електроліту, виникнення пожежі або вибуху.</li> </ul>
	<p><b>Забороняється використовувати блок протягом більше 4 годин за високої вологості (80% відносної вологості або вище) і (або) коли відчинено зовнішні двері чи вікна.</b></p> <ul style="list-style-type: none"> <li>Це може призвести до витoku водного конденсату з кондиціонера, який, у свою чергу, може намочити та пошкодити меблі.</li> <li>Водний конденсат у кондиціонері може сприяти появі грибків, наприклад плісняви.</li> </ul>
	<p><b>Забороняється використовувати блок в особливих цілях, наприклад для зберігання продуктів, розведення тварин, вирощування рослин, зберігання прецизійних пристроїв або предметів мистецтва.</b></p> <ul style="list-style-type: none"> <li>Це може призвести до зниження якості або зашкодити тваринам і рослинам.</li> </ul>
	<p><b>Не піддавайте прилади спалюванню впливу прямого потоку повітря.</b></p> <ul style="list-style-type: none"> <li>Це може призвести до неповного згоряння.</li> </ul>
	<p><b>Забороняється класти елементи живлення в рот із будь-яких причин, оскільки є ризик випадково їх проковтнути.</b></p> <ul style="list-style-type: none"> <li>Попадання елемента живлення в травну систему може стати причиною задухи та/або отруєння.</li> </ul>
	<p><b>Перед очищенням блока вимкніть його та вийміть штепсель із розетки або встановіть вимикач у положення «OFF».</b></p> <ul style="list-style-type: none"> <li>Невиконання цієї вимоги може призвести до отримання травми, оскільки під час експлуатації вентилятор обертається з високою швидкістю.</li> </ul>
	<p><b>Якщо блок планується не використовувати впродовж тривалого часу, вийміть штепсель живлення з розетки та встановіть вимикач у положення «OFF».</b></p> <ul style="list-style-type: none"> <li>На блоці може накопичуватися бруд, що може спричинити перегрів або пожежу.</li> </ul>
	<p><b>Замініть усі елементи живлення пульта дистанційного керування новими, однакового типу.</b></p> <ul style="list-style-type: none"> <li>Використання старого елемента живлення разом із новим може призвести до перегріву, витоків або вибуху.</li> </ul>
	<p><b>Якщо електроліт потрапить на шкіру або одяг, ретельно змийте його чистою водою.</b></p> <ul style="list-style-type: none"> <li>Якщо електроліт потрапить в очі, ретельно промийте їх чистою водою та негайно зверніться до лікаря.</li> </ul>
	<p><b>Забезпечте достатню вентиляцію під час роботи блока разом із приладами спалювання.</b></p> <ul style="list-style-type: none"> <li>Недостатня вентиляція може призвести до кисневого голодування.</li> </ul>
	<p><b>Забороняється користуватися кондиціонером після застосування захисного засобу на підлозі.</b></p> <ul style="list-style-type: none"> <li>Компоненти захисного засобу можуть потрапити всередину внутрішнього блока й призвести до витoku води або розбризкування крапель конденсату.</li> </ul>
	<p><b>Установлюйте вимикач у положення «OFF» під час грози та в разі ризику удару блискавкою.</b></p> <ul style="list-style-type: none"> <li>Удар блискавки може пошкодити блок.</li> </ul>
	<p><b>Після використання кондиціонера протягом декількох сезонів виконайте огляд і обслуговування окрім звичайного очищення.</b></p> <ul style="list-style-type: none"> <li>Скупчення бруду або пилу всередині блока може призвести до появи неприємного запаху, грибків (наприклад, плісняви), засмічення дренажного каналу та витікання води з внутрішнього блока. Зверніться до дилера з питань огляду та обслуговування, що потребують спеціальних знань і навичок.</li> </ul>
	<p><b>Не торкайтеся до вимикачів мокрими руками.</b></p> <ul style="list-style-type: none"> <li>Це може призвести до ураження електричним струмом.</li> </ul>
	<p><b>Забороняється виконувати очищення кондиціонера водою або встановлювати на нього предмети, що містять воду, наприклад вази з квітами.</b></p> <ul style="list-style-type: none"> <li>Це може призвести до пожежі або ураження електричним струмом.</li> </ul>
	<p><b>Не ставайте на зовнішній блок і не ставте на нього ніякі предмети.</b></p> <ul style="list-style-type: none"> <li>При падінні (або падінні предметів) можна отримати травми.</li> </ul>

## ВАЖЛИВО

Забруднені фільтри є причиною утворення конденсату в кондиціонері, що сприяє появі грибків, наприклад плісняви. Тому рекомендується очищати повітряні фільтри кожні 2 тижні.

Перед початком експлуатації переконайтеся, що горизонтальні заслінки закриті. У разі початку роботи за відкритих горизонтальних заслінок вони можуть не повернутися в правильне положення.

## Встановлення

<b>УВАГА!</b>	
	<p><b>Для встановлення кондиціонера повітря зверніться до свого дилера.</b></p> <ul style="list-style-type: none"> <li>Установку не повинен здійснювати користувач, оскільки для цього потрібні спеціальні знання та вміння. Неправильне встановлення кондиціонера може призвести до витоків води, виникнення пожежі або ураження електричним струмом.</li> </ul>
	<p><b>Забезпечте для кондиціонера окреме джерело живлення.</b></p> <ul style="list-style-type: none"> <li>Недотримання цієї вимоги може призвести до перегріву або пожежі.</li> </ul>
	<p><b>Забороняється встановлювати прилад у місцях можливого витoku займистого газу.</b></p> <ul style="list-style-type: none"> <li>Витік і накопичення газу поруч із зовнішнім блоком може призвести до вибуху.</li> </ul>
	<p><b>Забезпечте правильне заземлення блока.</b></p> <ul style="list-style-type: none"> <li>Забороняється приєднувати дрiт заземлення до газових та водопровідних труб, громовідводів чи дротів телефонного заземлення. Неправильне заземлення може призвести до ураження електричним струмом.</li> </ul>
<b>ОБЕРЕЖНО</b>	
	<p><b>Установлюйте вимикач із захистом від витоків на землю з урахуванням місця встановлення кондиціонера (наприклад, у місцях із високою вологістю).</b></p> <ul style="list-style-type: none"> <li>Якщо вимикач із захистом від витоків на землю не встановлено, існує ризик ураження електричним струмом.</li> </ul>
	<p><b>Переконайтеся, що злив води здійснюється належним чином.</b></p> <ul style="list-style-type: none"> <li>У разі неправильного використання дренажного каналу вода з внутрішнього/зовнішнього блока може капати, намочуючи або пошкоджуючи меблі.</li> </ul>

### Виникнення незвичайних умов

Негайно вимкніть кондиціонер і зверніться до дилера.

## Інформація про інтерфейс Wi-Fi

<b>УВАГА!</b>	
(Неналежне поводження з пристроями може призвести до серйозних наслідків, зокрема тяжких травм або смерті.)	
	<p><b>Цим пристроєм можуть користуватися діти віком від 8 років та особи зі зниженою фізичною, сенсорною чи розумовою спроможністю, а також ті, хто не має достатнього досвіду й знань, за умови, що вони знаходяться під наглядом або проінструктовані щодо користування пристроєм у безпечний спосіб та усвідомлюють небезпеку, пов'язану з таким користуванням.</b></p>
	<p><b>Не допускайте гри дітей з цим пристроєм. Чищення й технічне обслуговування на рівні користувача не може проводитися дітьми без нагляду дорослих.</b></p>
	<p><b>Не використовуйте інтерфейс Wi-Fi поблизу електричного обладнання медичного призначення або поруч із людьми, які використовують медичні пристрої, як-от кардіостимулятори чи імплантовані кардіовертери-дефібрилятори.</b></p> <ul style="list-style-type: none"> <li>Це може призвести до нещасного випадку в разі несправності медичного обладнання або пристрою.</li> </ul>
	<p><b>Не допускається монтаж інтерфейсу Wi-Fi поряд із пристроями, що керуються в автоматичному режимі, як то автоматичні двері чи пристрої пожежної сигналізації.</b></p> <ul style="list-style-type: none"> <li>Це може призвести до нещасних випадків внаслідок несправності обладнання.</li> </ul>
	<p><b>Не торкайтеся інтерфейсу Wi-Fi вологими руками.</b></p> <ul style="list-style-type: none"> <li>Це може призвести до пошкодження пристрою, ураження електричним струмом або пожежі.</li> </ul>
	<p><b>Не допускається розпліскування води на інтерфейс Wi-Fi або його експлуатація в ванній кімнаті.</b></p> <ul style="list-style-type: none"> <li>Це може призвести до пошкодження пристрою, ураження електричним струмом або пожежі.</li> </ul>
	<p><b>У випадку падіння інтерфейсу Wi-Fi або пошкодження тримача чи кабелю витягніть з розетки вилку живлення або розімкніть контакти автомата захисту електричного кола.</b></p> <ul style="list-style-type: none"> <li>Це може призвести до пожежі або ураження електричним струмом. У такому випадку зверніться до дилера.</li> </ul>
<b>ОБЕРЕЖНО</b>	
(Неналежне поводження з пристроями може призвести до серйозних наслідків, як-от травм або нанесення шкоди будівлі.)	
	<p><b>Забороняється ступати на ненадійно встановлену драбинку при виконанні настройки чи чищення інтерфейсу Wi-Fi.</b></p> <ul style="list-style-type: none"> <li>При падінні можна отримати травми.</li> </ul>
	<p><b>Не допускається експлуатація інтерфейсу Wi-Fi поруч з іншими бездротовими пристроями, мікрохвильовими печами, бездротовими телефонами чи апаратами факсимільного зв'язку.</b></p> <ul style="list-style-type: none"> <li>Це може призвести до несправностей.</li> </ul>

# УТИЛІЗАЦІЯ



Рис. 1

Коли акумулятори надаються в комплекті постачання:  
 • З питань утилізації цього виробу зверніться до дилера.

## Примітка.

Ця позначка дійсна виключно для країн ЄС. Цю позначку надруковано відповідно до Директиви 2012/19/ЄС, стаття 14 «Інформація для користувачів» та додаток IX, та/або до Регламенту 2023/1542 (ЄС), стаття 74 «Інформація для кінцевих користувачів» та додаток VI.

Цей виріб MITSUBISHI ELECTRIC розроблено та виготовлено з матеріалів та компонентів найвищої якості, які придатні для переробки та/або повторного використання.

Ця позначка означає, що електричне та електронне обладнання, елементи живлення та акумулятори після завершення терміну експлуатації потрібно утилізувати окремо від побутових відходів.

Якщо під позначкою надруковано хімічний символ (Рис. 1), це означає, що елемент живлення або акумулятор містять важкі метали в певній концентрації. Ця концентрація позначається таким чином:

У країнах ЄС існують системи окремого збирання використаних електричних та електронних виробів, елементів живлення та акумуляторів. Будь ласка, утилізуйте своє обладнання, елементи живлення й акумулятори належним чином у місцевих центрах збирання/переробки відходів. Допоможіть зберегти наше спільне навколишнє середовище!

# НАЗВИ ОКРЕМИХ ЧАСТИН ПРИЛАДУ

## Внутрішній блок

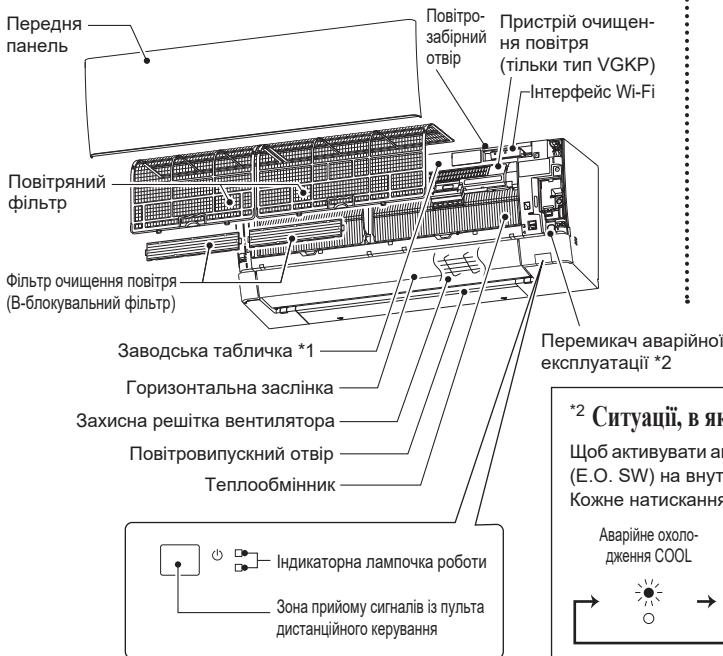

## Зовнішній блок

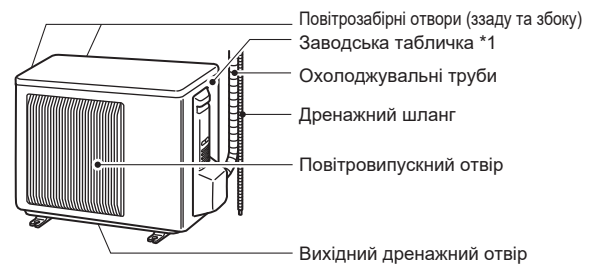

Вигляд зовнішніх блоків може відрізнятися.

\*1 Рік та місяць виготовлення вказано на заводській табличці.

## \*2 Ситуації, в яких не можна користуватися пультом дистанційного керування

Щоб активувати аварійну експлуатацію, можна натиснути перемикач аварійної експлуатації (E.O. SW) на внутрішньому блоці.

Кожне натискання перемикача E.O. SW змінює роботу в такому порядку.

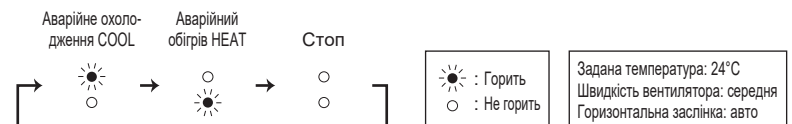

# ПІДГОТОВКА ПРИЛАДУ ДО ЕКСПЛУАТАЦІЇ

**Підготовка до експлуатації:** Вставте штепсель шнура живлення в мережеву розетку та (або) увімкніть вимикач.

## Установлення елементів живлення в пульт дистанційного керування



## Установка поточного часу



# Підготовка приладу до експлуатації

## Пульт дистанційного керування

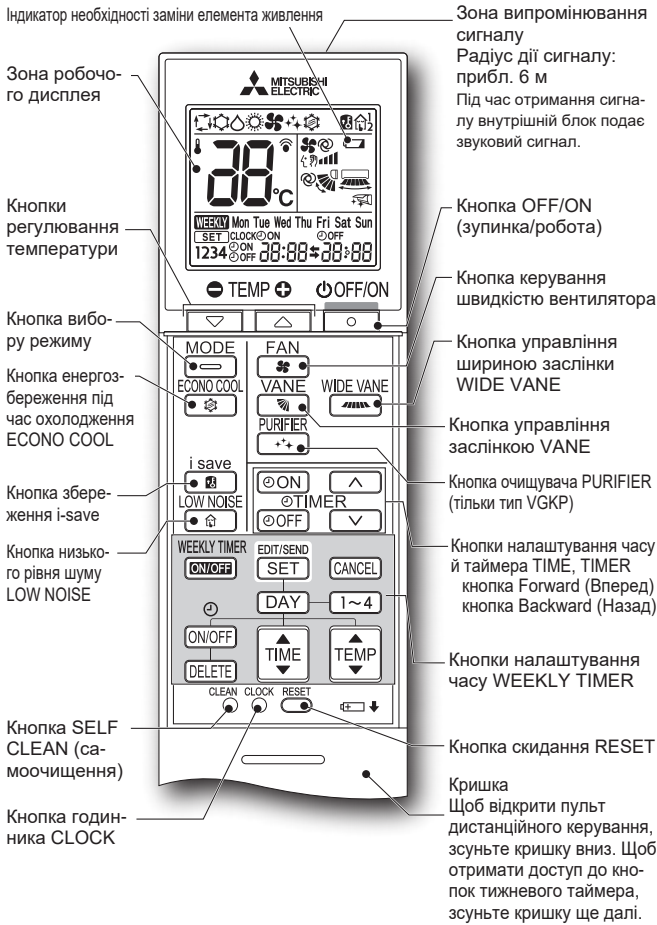

### Кнопка налаштування ЧАСУ й ТАЙМЕРА

Зміна часу вперед/назад

**[ON]** (таймер ВВІМКНЕННЯ) : Пристрій вмикається в заданий час.

**[OFF]** (таймер ВИМКНЕННЯ) : Пристрій вимикається в заданий час.

Щоб настроїти час таймера, натисніть **[^]** (Збільшення) і **[v]** (Зменшення).

### Кнопки налаштування часу WEEKLY TIMER

Щоб увійти в режим настроювання тижневого таймера, натисніть **[EDIT/SEND SET]**.

Щоб вибрати день та номер параметра, натисніть **[DAY]** та **[1~4]**.

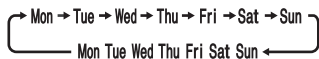

Щоб задати вимкнення/увімкнення, час та температуру, натисніть **[ON/OFF]**, **[TIME]** та **[TEMP]**.

Натисніть **[SET]**, щоб завершити й передати значення параметра тижневого таймера.

Щоб увімкнути тижневий таймер, натисніть **[ON/OFF]**. (Спаляхує **WEEKLY**.)

Щоб вимкнути тижневий таймер, ще раз натисніть **[ON/OFF]**. (**WEEKLY** гасне.)

UK-4

**[OFF/ON]**  
Кнопка OFF/ON (зупинка/робота)

**[MODE]**  
Кнопка вибору режиму  
(AUTO) (ОХОЛОДЖЕННЯ) (СУШІННЯ) (ОБИГРІВ) (ВЕНТИЛЯТОР)

**[+]**  
**[-]**  
Кнопки регулювання температури  
Кожне натискання збільшує або зменшує температуру на 1°C.

**[FAN]**  
Кнопка керування швидкістю вентилятора  
(AUTO) (Безшумний режим) (Низький) (Середній) (Високий) (Надвисокий)

**[WIDE VANE]**  
Кнопка керування потоком повітря вліво-вправо  
(ГОЙДАННЯ)

**[VANE]**  
Кнопка регулювання потоку повітря вгору-вниз  
(AUTO) (1) (2) (3) (4) (5) (ГОЙДАННЯ)

**[ECONO COOL]**  
Кнопка енергозбереження під час охолодження ECONO COOL  
Мікропроцесор автоматично змінює задану температуру та напрямок повітряного потоку.

**[i save]**  
Кнопка збереження i-save  
Функція спрощеного повторного введення дозволяє викликати бажані (задані раніше) значення параметрів єдиним натисканням кнопки **[i save]**. Повторне натискання цієї кнопки повертає попереднє значення параметра.

**[LOW NOISE]**  
Кнопка режиму з низьким рівнем шуму LOW NOISE  
Робота в режимі LOW NOISE зменшує рівень шуму зовнішнього блока.  
Є 2 режими роботи з низьким рівнем шуму LOW NOISE. Робота в режимі 2 тихіша, ніж у режимі 1.



**[PURIFIER]**  
Кнопка очищувача AIR PURIFYING <тільки для типу VGKP>  
У режимі очищення повітря AIR PURIFYING пристрій, що вбудовано у внутрішній блок, зменшує кількість грибків, вірусів, плісняви й алергенів.

# ЧИЩЕННЯ

## Інструкції

- Перед очищенням вимкніть живлення або перемикач.
- Не торкайтеся руками металевих частин.
- Не використовуйте для чищення бензин, розріджувач, полірувальний порошок або інсектицид.
- Для очищення бруду промийте поверхню нейтральним кухонним миючим засобом, розведеним теплою водою до зазначеної концентрації. Потім протріть поверхню вологим рушником.

- Не використовуйте жорсткі щітки, губки або інше абразивне приладдя.
- Не намочуйте і не промивайте горизонтальну заслінку.
- Не використовуйте воду гарячіше за 50°C.
- Бережіть деталі й вузли від прямих сонячних променів, тепла або вогню під час сушіння.
- Не застосовуйте до вентилятора надмірної сили, оскільки це може призвести до утворення тріщин або поломок.

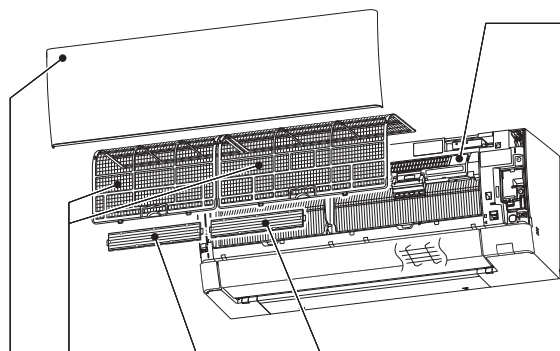

## Повітряний фільтр (Повітроочисний фільтр)

### Коли потрібне очищення фільтра

Коли починається або припиняється робота, блимає індикаторна лампочка роботи. Це означає, що фільтр треба очистити.

- Видаліть бруд пилососом або змийте водою.
- Після промивання ретельно висушіть фільтр у затінку.

### Після очищення фільтра

Щоб скинути блимання індикаторної лампочки роботи, увімкніть вимикач і виконайте наведені нижче дії на пульті дистанційного керування.

- Коли пульт дистанційного керування вимкнено, натисніть і утримуйте кнопку  , поки внутрішній блок не видасть звуковий сигнал.

## Пристрій очищення повітря (тільки тип VGKP)

### Кожні 3 місяці

- Видаліть бруд за допомогою пилососа.
- Якщо бруд неможливо видалити за допомогою пилососа**

- Помістіть фільтр разом із його рамою в теплу воду та промийте їх.
- Після промивання як слід висушіть їх у затінку.

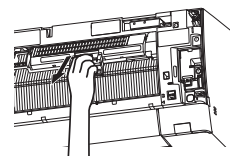

## Фільтр очищення повітря (В-блокувальний фільтр, тип VGKP: не входить до комплекту)

### Кожні 3 місяці

- Видаліть бруд за допомогою пилососа.
- Якщо бруд неможливо видалити за допомогою пилососа**
- Перед миттям на деякий час помістіть фільтр разом із його рамою в теплу воду.
  - Після промивання як слід висушіть їх у затінку. Установіть усі елементи повітряного фільтра.

### Щорозу

- Щоб забезпечити оптимальну ефективність, замініть його новим фільтром очищення повітря.
- Номер деталі за каталогом **MAC-2470FT-E**

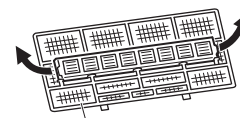

Потягніть, щоб витягнути з повітряного фільтра

## Передня панель



1. Піднімайте передню панель, доки не почуєте клацання.
2. Притримуйте петлі та тягніть, щоб зняти, як показано на ілюстрації вище.
  - Протирайте м'якою сухою тканиною або промивайте водою.
  - Не залишайте у воді довше ніж на дві години.
  - Перед установленням ретельно висушіть його, уникаючи прямого сонячного проміння.
3. Установіть передню панель назад, для цього виконайте процедуру зняття у зворотному порядку. Надійно закрийте передню панель і натисніть у місцях, позначених стрілками.

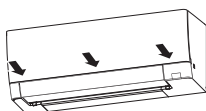

## ! Важливо

- Щоб забезпечити оптимальну ефективність та зменшити споживання електроенергії, регулярно очищуйте фільтри.
- Забруднені фільтри є причиною утворення конденсату в кондиціонері, що сприяє появі грибків, наприклад плісняви. Тому рекомендується очищати повітряні фільтри кожні 2 тижні.

## Чищення

Ця інформація основана на Директиві ЄС № 528/2012

НАЙМЕНУВАННЯ МОДЕЛІ	Оброблений компонент (Найменування деталі)	Активні речовини (Номер CAS)	Властивість	Інструкція з використання (Інформація про безпечне використання)
MSZ-AY25/35/42/50VGKP2 MSZ-AY25/35/42/50VGK2	ФІЛЬТР	Диметилпектадецил [3-(триметоксилил)пропіл] амоній хлорид (27668-52-6) Фосфат срібла-натру-водню-цирконію (265647-11-8) 2-октил-2Н-ізотіазол-3-он (OIT) (26530-20-1)	Противірусний Антибактеріальна Засіб захисту від плісняви	<ul style="list-style-type: none"> <li>Використовуйте цей виріб лише за його призначенням та згідно з вказівками, викладеними в настанові з експлуатації.</li> <li>Не допускайте проковтування. Зберігайте в місцях, недоступних для дітей.</li> </ul>
MAC-2470FT-E	ФІЛЬТР	Диметилпектадецил [3-(триметоксилил)пропіл] амоній хлорид (27668-52-6)	Противірусний Антибактеріальна Засіб захисту від плісняви	<ul style="list-style-type: none"> <li>Використовуйте цей виріб лише за його призначенням та згідно з вказівками, викладеними в настанові з експлуатації.</li> <li>Не допускайте проковтування. Зберігайте в місцях, недоступних для дітей.</li> </ul>

## Налаштування ІНТЕРФЕЙСУ Wi-Fi

Цей інтерфейс Wi-Fi здійснює обмін інформацією про стан і керує виконанням команд MELCloud через установлене з'єднання з внутрішнім блоком. Завантажте програму MELCloud. Перейдіть на вебсайт нижче.  
<https://www.melcloud.com/?qr=1>

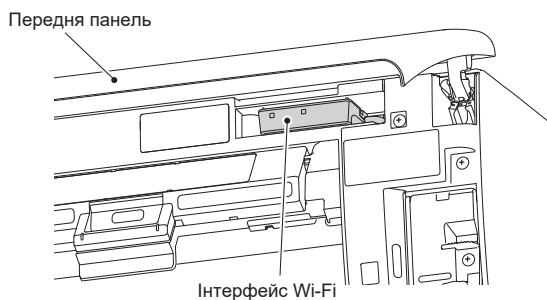

### Примітка.

- Налаштуйте з'єднання між інтерфейсом Wi-Fi і маршрутизатором.
- Для ознайомлення з Посібником користувача MELCloud перейдіть на вказаний нижче вебсайт.  
<https://www.melcloud.com/Support>

## Якщо здається, що прилад несправний

У випадках, описаних нижче, необхідно припинити користуватися кондиціонером і звернутися до дилера.

- Спостерігається витік або капання води з внутрішнього блока.
- Блимає індикаторна лампочка роботи.
- Часто спрацьовує вимикач.
- Сигнал пульта дистанційного керування не приймається в приміщенні, де працює флуоресцентна лампа типу ВІМК./УВІМК. (інверторна флуоресцентна лампа).
- Робота кондиціонера перешкоджає прийому радіо або ТБ. Можливо, для такого радіо- або ТБ-приймача знадобиться підсилювач.
- Чути незвичайні звуки.
- Коли виявлено витік холодоагенту.

# SPECIFICATIONS

Model	Indoor		MSZ-AY25VGK(P)2		MSZ-AY35VGK(P)2		MSZ-AY42VGK(P)2		MSZ-AY50VGK(P)2	
	Outdoor		MUZ-AY25VG(H)2		MUZ-AY35VG(H)2		MUZ-AY42VG(H)2		MUZ-AY50VG(H)2	
Function			❄️ Cooling	🔥 Heating	❄️ Cooling	🔥 Heating	❄️ Cooling	🔥 Heating	❄️ Cooling	🔥 Heating
Power supply			~ /N, 230 V, 50 Hz							
Capacity	kW		2.5	3.2	3.5	4.0	4.2	5.2	5.0	5.5
Input	kW		0.60	0.78	0.99	1.03	1.30	1.39	1.54	1.47
Weight	Indoor	kg	VGKP2 : 11, VGK2 : 10.5							
	Outdoor	kg	VG2 : 26.5, VGH2 : 27		27		VG2 : 33, VGH2 : 33.5		40.5	
Refrigerant filling capacity (R32)	kg		0.55		0.55		0.70		1.00	
IP code	Indoor		IPX0							
	Outdoor		IPX4							
Permissible excessive operating pressure	LP ps	MPa	2.77							
	HP ps	MPa	4.17							
Noise level (SPL)	Indoor (Super High/High/Med./Low/Silent)	dB(A)	42/36/30/24/18	45/39/34/24/18	42/36/30/24/18	45/38/31/24/18	42/38/34/29/21	45/40/35/29/21	44/40/36/33/28	48/43/38/33/28
	Outdoor	dB(A)	47	48	49	50	50	51	52	52

## Deutsch

Modell	Innengerät	Außengerät
Funktion		
Netzanschluss		
Leistung	kW	
Eingang	kW	
Gewicht	Innengerät	kg
	Außengerät	kg
Kältemittelfüllung (R32)	kg	
IP-Code	Innengerät	
	Außengerät	
Zulässiger Betriebsüberdruck	LP ps	MPa
	HP ps	MPa
Geräuschpegel (SPL)	Innengerät (Sehr Hoch/Hoch/Mittel/Niedrig/Lautlos)	dB(A)
	Außengerät	dB(A)

## Français

Modèle	Interne	Externe
Fonction		
Alimentation		
Puissance	kW	
Entrée	kW	
Poids	Interne	kg
	Externe	kg
Capacité de remplissage du réfrigérant (R32)	kg	
Code IP	Interne	
	Externe	
Pression de fonctionnement excessive autorisée	LP ps	MPa
	HP ps	MPa
Niveau sonore (SPL)	Interne (Très élevée/Elevé/Moyen/Faible/Silencieux)	dB(A)
	Externe	dB(A)

## Nederlands

Model	Binnen	Buiten
Functie		
Stroomvoorziening		
Capaciteit	kW	
Invoer	kW	
Gewicht	Binnen	kg
	Buiten	kg
Hoeveelheid koelmiddel (R32)	kg	
IP-waarde	Binnen	
	Buiten	
Toelaatbare maximale bedrijfsdruk	Inlaatzijde	MPa
	Uitlaatzijde	MPa
Geluidsniveau (SPL)	Binnen (Superhoog/Hoog/Medium/Laag/Stil)	dB(A)
	Buiten	dB(A)

## Español

Modelo	Interior	Exterior
Función		
Alimentación		
Capacidad	kW	
Entrada	kW	
Peso	Interior	kg
	Exterior	kg
Capacidad de depósito de refrigerante (R32)	kg	
Código IP	Interior	
	Exterior	
Exceso de presión de funcionamiento permisible	LP ps	MPa
	HP ps	MPa
Nivel de ruido (SPL)	Interior (Muy Alto/Alto/Medio/Bajo/Silencioso)	dB(A)
	Exterior	dB(A)

## Italiano

Modello	Interno	Esterno
Funzione		
Alimentazione		
Capacità	kW	
Ingresso	kW	
Peso	Interno	kg
	Esterno	kg
Capacità fluido refrigerante (R32)	kg	
Codice IP	Interno	
	Esterno	
Eccesso di pressione di funzionamento consentito	LP ps	MPa
	HP ps	MPa
Livello di rumore (SPL)	Interno (Molto alto/Alto/Medio/Basso/Silenzioso)	dB(A)
	Esterno	dB(A)

## Ελληνικά

Μοντέλο	Εσωτερική	Εξωτερική
Λειτουργία		
Τροφοδοσία		
Απόδοση	kW	
Ισχύς εισόδου	kW	
Βάρος	Εσωτερική	kg
	Εξωτερική	kg
Χωρητικότητα πλήρωσης ψυκτικού (R32)	kg	
Κωδικός IP	Εσωτερική	
	Εξωτερική	
Μέγιστη επιτρεπόμενη πίεση λειτουργίας	LP ps	MPa
	HP ps	MPa
Επίπεδο θορύβου (SPL)	Εσωτερική (Πολύ υψηλή/Υψηλή/Μεσαία/Χαμηλή/Αθόρυβο)	dB(A)
	Εξωτερική	dB(A)

## Português

Modelo	Interior	Exterior
Função		
Alimentação eléctrica		
Capacidade	kW	
Consumo	kW	
Peso	Interior	kg
	Exterior	kg
Capacidade de enchimento do refrigerante (R32)	kg	
Código IP	Interior	
	Exterior	
Pressão máxima admissível de funcionamento	PS de baixa pressão	MPa
	PS de alta pressão	MPa
Nível de ruído (SPL)	Interior (velocidade Muito Alta/Alta/Média/Baixa/Silencioso)	dB(A)
	Exterior	dB(A)

## Български

Модел	Вътрешно тяло	Външно тяло
Функция		
Захранване		
Мощност	kW	
Входяща мощност	kW	
Тегло	Вътрешно	kg
	Външно	kg
Количество хладилен агент (R32)	kg	
IP код	Вътрешно	
	Външно	
Допустимо работно налягане	LP ps	MPa
	HP ps	MPa
Шум (SPL)	Вътр. (Мн. висок/Висок/Ср./Нисък/Тих)	dB(A)
	Външно	dB(A)

## Polski

Model	Jednostka wewnętrzna	Jednostka zewnętrzna
Funkcja		
Zasilanie		
Moc	kW	
Przełączenie	kW	
Masa	Jednostka wewnętrzna	kg
	Jednostka zewnętrzna	kg
Ilość czynnika chłodniczego (R32)	kg	
Stopień ochrony IP	Jednostka wewnętrzna	
	Jednostka zewnętrzna	
Dopuszczalne ciśnienie robocze	LP ps	MPa
	HP ps	MPa
Poziom hałasu (SPL)	Jednostka wewnętrzna (Super wys./Wys./Śred./Nis./Cicho)	dB(A)
	Jednostka zewnętrzna	dB(A)

# SPECIFICATIONS

## Čeština

Model	Vnitřní	
	Vnější	
Funkce		
Napájení		
Kapacita		kW
Vstup		kW
Hmotnost	Vnitřní	kg
	Vnější	kg
Náplň chladicího média (R32)		kg
Stupeň IP	Vnitřní	
	Vnější	
Přípustný nadměrný provozní tlak	Nízký tlak	MPa
	Vysoký tlak	MPa
Hlučnost (SPL)	Vnitřní (velmi vysoká / vysoká / střední / nízká rychlost / tichý chod)	
	Vnější	
		dB(A)
		dB(A)

## Slovenščina

Model	Notranja enota	
	Zunanja enota	
Funkcija		
Napajanje		
Jakost		kW
Vhod		kW
Teža	Notranja enota	kg
	Zunanja enota	kg
Količina hladilnega sredstva (R32)		kg
IP-koda	Notranja enota	
	Zunanja enota	
Dovoljen presežni delovni tlak	Nizek tlak	MPa
	Visok tlak	MPa
Raven hrupa (SPL)	Notranja enota (Zelo visok/Visok/Srednji/Nizek/Tiho)	
	Zunanja enota	
		dB(A)
		dB(A)

## Srpski

Model	Unutrašnja jedinica	
	Spoljna jedinica	
Funkcija		
Napajanje		
Kapacitet		kW
Ulazna snaga		kW
Težina	Unutrašnja jedinica	kg
	Spoljna jedinica	kg
Kapacitet punjenja rashladne tečnosti (R32)		kg
IP kod	Unutrašnja jedinica	
	Spoljna jedinica	
Maksimalni dozvoljeni radni pritisak	LP ps	MPa
	HP ps	MPa
Nivo buke (SPL)	Unutrašnja jedinica (Vrlo velika/Velika/Srednja/Mala/Tih rad)	
	Spoljna jedinica	
		dB(A)
		dB(A)

## Slovenčina

Model	Interiérová jednotka	
	Exteriérová jednotka	
Funkcia		
Napájanie		
Kapacita		kW
Vstup		kW
Hmotnosť	Interiérová jednotka	kg
	Exteriérová jednotka	kg
Plniaci objem chladiva (R32)		kg
Krytie IP	Interiérová jednotka	
	Exteriérová jednotka	
Pripustný nadmerný prevádzkový tlak	LP ps	MPa
	HP ps	MPa
Hladina hluku (SPL)	Int. (veľmi vys./vys./stred./niz./tiché)	
	Exteriérová jednotka	
		dB(A)
		dB(A)

## Română

Model	Interior	
	Exterior	
Funcție		
Alimentare electrică		
Capacitate		kW
Intrare		kW
Greutate	Interior	kg
	Exterior	kg
Capacitatea de umplere cu agent frigorific (R32)		kg
Codul IP	Interior	
	Exterior	
Presiunea excesivă de funcționare permisă	LP ps	MPa
	HP ps	MPa
Nivelul de zgomot (SPL)	Interior (Super înalt/Înalt/Mediu/Scăzut/Silențios)	
	Exterior	
		dB(A)
		dB(A)

## Українська

Модель	Внутрішній	
	Зовнішній	
Функція		
Живлення		
Потужність		кВт
На вході		кВт
Маса	Внутрішній	кг
	Зовнішній	кг
Місткість холодоагенту (R32)		кг
Код IP	Внутрішній	
	Зовнішній	
Дозволений максимальний робочий тиск	Низький тиск	МПа
	Високий тиск	МПа
Рівень шуму (SPL)	Внутрішній (надвисокий/високий/середній/низький/безшумний режим)	
	Зовнішній	
		dB(A)
		dB(A)

## Magyar

Modell	Beltéri egység	
	Kültéri egység	
Funkció		
Tápellátás		
Kapacitás		kW
Teljesítményfelvétel		kW
Tömeg	Beltéri egység	kg
	Kültéri egység	kg
Hűtőközeg feltöltési mennyisége (R32)		kg
IP-kód	Beltéri egység	
	Kültéri egység	
Megengedett maximális üzemi nyomás	LP ps	MPa
	HP ps	MPa
Zajszint (SPL)	Beltéri egység (Nagyon magas/Magas/Köz./Alacs./Csendes)	
	Kültéri egység	
		dB(A)
		dB(A)

## Hrvatski

Model	Unutarnja	
	Vanjska	
Funkcija		
Napajanje		
Kapacitet		kW
Ulaz		kW
Težina	Unutarnja	kg
	Vanjska	kg
Kapacitet punjenja rashladnog sredstva (R32)		kg
IP kod	Unutarnja	
	Vanjska	
Dopušteni prekomjerni radni tlak	LP ps	MPa
	HP ps	MPa
Razina buke (SPL)	Unutarnja (vrlo visoko/visoko/srednje/nisko/utišano)	
	Vanjska	
		dB(A)
		dB(A)

# SPECIFICATIONS

## Indoor specification for multi connection REGULATION (EU) 2016/2281

Model	Indoor			MSZ-AY25VGK(P)2	MSZ-AY35VGK(P)2	MSZ-AY42VGK(P)2	MSZ-AY50VGK(P)2	
Capacity	Cooling	Sensible	kW	2.30	3.08	3.23	3.70	
		Latent	kW	0.20	0.42	0.97	1.30	
	Heating	kW	2.90	4.00	4.80	5.70		
Input				kW	0.026	0.026	0.032	
Noise level (Sound power level)	Super High/High/Med./Low/Silent			dB(A)	57/51/45/39/34	57/51/45/39/34	57/53/49/44/36	58/54/50/47/42

## Technische Daten des Innengeräts für Multi-Verbindung VERORDNUNG (EU) 2016/2281 [Deutsch]

Modell	Innengerät			
Leistung	Kühlen	Sensibel	kW	
		Latent	kW	
	Heizen	kW		
Eingang				kW
Geräuschpegel (Schalleistungspegel)	Sehr Hoch/Hoch/Mittel/Niedrig/Lautlos			dB(A)

## Fiche technique de l'unité interne pour la multi-connexion RÈGLEMENT (UE) 2016/2281 [Français]

Modèle	Interne			
Puissance	Refroidissement	Sensible	kW	
		Latente	kW	
	Chauffage	kW		
Entrée				kW
Niveau sonore (Niveau de puissance acoustique)	Très élevée/Elevé/Moyen/Faible/Silencieux			dB(A)

## Technische gegevens voor binnen bij multi-aansluiting VERORDENING (EU) 2016/2281 [Nederlands]

Model	Binnen			
Capaciteit	Koelen	Waarneembaar	kW	
		Latent	kW	
	Verwarmen	kW		
Invoer				kW
Geluidsniveau (Geluidsvermogensniveau)	Superhoog/Hoog/Medium/Laag/Stil			dB(A)

## Especificaciones de interior para conexión múltiple NORMATIVA (UE) 2016/2281 [Español]

Modelo	Interior			
Capacidad	Refrigeración	Sensible	kW	
		Latente	kW	
	Calefacción	kW		
Entrada				kW
Nivel de ruido (Nivel de potencia de sonido)	Muy Alto/Alto/Medio/Bajo/Silencioso			dB(A)

## Specifiche interne per connessione multipla REGOLAMENTO (UE) 2016/2281 [Italiano]

Modello	Interno			
Capacità	Raffreddamento	Sensibile	kW	
		Latente	kW	
	Riscaldamento	kW		
Ingresso				kW
Livello di rumore (Livello di potenza sonora)	Molto alto/Alto/Medio/Basso/Silenzioso			dB(A)

## Προδιαγραφές εσωτερικής μονάδας για πολλαπλές συνδέσεις ΚΑΝΟΝΙΣΜΟΣ (ΕΕ) 2016/2281 [Ελληνικά]

Μοντέλο	Εσωτερική			
Απόδοση	Ψύξη	Αισθητή	kW	
		Λανθάνουσα	kW	
	Θέρμανση	kW		
Ισχύς εισόδου				kW
Επίπεδο θορύβου (Στάθμη ηχητικής ισχύος)	Πολύ υψηλή/Υψηλή/Μεσαία/Χαμηλή/Αθόρυβο			dB(A)

## Especificação de interior para multiligação REGULAMENTO (UE) 2016/2281 [Português]

Modelo	Interior			
Capacidade	Arrefecimento	Razoável	kW	
		Latente	kW	
	Aquecimento	kW		
Consumo				kW
Nível de ruído (Nível de potência sonora)	Velocidade Muito Alta/Alta/Média/Baixa/Silencioso			dB(A)

## Спецификация на вътрешното пространство за свързване на мултисплит системи РЕГЛАМЕНТ (ЕС) 2016/2281 [Български]

Модел	Вътрешно			
Мощност	Охлаждане	За осезаема топлина	kW	
		За скрита топлина	kW	
	Отопление	kW		
Входяща мощност				kW
Шум (Ниво на звуковата мощност)	Мн. висок/Висок/Ср./Нисък/Тих			dB(A)

## Dane techniczne jednostek wewnętrznych w systemie Multi ROZPORZĄDZENIE (UE) 2016/2281 [Polski]

Model	Jednostka wewnętrzna			
Moc	Chłodzenie	Jawna	kW	
		Utajona	kW	
	Ogrzewanie	kW		
Przełączenie				kW
Poziom hałasu (Poziom mocy akustycznej)	Super wys./Wys./Śred./Nis./Cicho			dB(A)

## Specifikace vnitřních jednotek pro vícenásobné připojení NARIZENÍ (EU) 2016/2281 [Čeština]

Model	Vnitřní			
Kapacita	Chlazení	Citelný	kW	
		Latentní	kW	
	Topení	kW		
Vstup				kW
Hlučnost (Hladina akustického výkonu)	Velmi vysoká / vysoká / střední / nízká rychlost / tichý chod			dB(A)

# SPECIFICATIONS

## Špecifikácie interiérovej jednotky pre viacnásobné pripojenie NARIADENIE (EÚ) 2016/2281 [Slovenčina]

Model	Interiérová jednotka		
Kapacita	Chladenie	Citefný	kW
		Latentný	kW
	Kúrenie		kW
Vstup			kW
Hladina hluku (Úroveň akustického výkonu)	Veľmi vys./vys./stred./niz./tiché		dB(A)

## Podatki notranjih enot pri priklopu več enot UREDBA (EU) 2016/2281 [Slovenščina]

Model	Notranja enota		
Jakost	Hlajenje	Občutljivo	kW
		Latentno	kW
	Gretje		kW
Vhod			kW
Raven hrupa (raven zvočne moči)	Zelo Visok/Visok/Srednji/Nizek/Tiho		dB(A)

## Specifikacija unutarnje jedinice za višedijelni priključak UREDBA (EU) 2016/2281 [Hrvatski]

Model	Unutarnja		
Kapacitet	Rashlađivanje	Osjetni	kW
		Latentni	kW
	Grijanje		kW
Ulaz			kW
Razina buke (Razina zvučne snage)	Vrlo visoko/visoko/srednje/nisko/ utišano		dB(A)

## Вимоги щодо підключення декількох внутрішніх блоків РЕГЛАМЕНТ (ЄС) № 2016/2281 [Українська]

Модель	Внутрішній		
Потужність	Охолодження	За явною теплотою	кВт
		За прихованою теплотою	кВт
	Обігрів		кВт
На вході			кВт
Рівень шуму (Рівень звукової потужності)	Надвисокий/високий/середній/ низький/безшумний режим		дБ(А)

## Beltéri műszaki adatok multi csatlakozáshoz (EU) 2016/2281 RENDELET [Magyar]

Modell	Beltéri egység		
Kapacitás	Hűtés	Érezhető	kW
		Latens	kW
	Fűtés		kW
Teljesítményfelvétel			kW
Zajszint (hangteljesítményszint)	Nagyon magas/Magas/Köz./Alacs./ Csendes		dB(A)

## Specificații referitoare la spațiile interioare pentru conexiuni multiple REGULAMENT (UE) 2016/2281 [Română]

Model	Interior		
Capacitate	Răcire	Sensibilă	kW
		Latentă	kW
	Încălzire		kW
Intrare			kW
Nivelul de zgomot (Nivel de putere acustică)	Super înalt/Înalt/Mediu/Scăzut/ Silențios		dB(A)

## Specifikacije unutrašnje jedinice za višestruke priključke REGULATIVA (EU) 2016/2281 [Srpski]

Model	Unutrašnja jedinica		
Kapacitet	Hlađenje	Osetno	kW
		Latentno	kW
	Grejanje		kW
Ulazna snaga			kW
Nivo buke (Nivo jačine zvuka)	Vrlo velika/Velika/Srednja/Mala/Tihi rad		dB(A)

# SPECIFICATIONS

## Guaranteed operating range

		Indoor	Outdoor
Cooling	Upper limit	32°C DB 23°C WB	46°C DB —
	Lower limit	21°C DB 15°C WB	-10°C DB —
Heating	Upper limit	27°C DB —	24°C DB 18°C WB
	Lower limit	20°C DB —	-20°C DB -21°C WB

## Note:

Rating condition  
Cooling — Indoor: 27°C DB, 19°C WB  
Outdoor: 35°C DB  
Heating — Indoor: 20°C DB  
Outdoor: 7°C DB, 6°C WB

DB: Dry Bulb  
WB: Wet Bulb

## Garantierter Betriebsbereich [Deutsch]

		Innengerät	Außengerät
Kühlen	Obergrenze		
	Untergrenze		
Heizen	Obergrenze		
	Untergrenze		

## Hinweis:

Angabebedingungen  
Kühlen — Innengerät:  
Außengerät:  
Heizen — Innengerät:  
Außengerät:

DB: Trockentemperatur  
WB: Feuchttemperatur

## Gamme opérationnelle garantie [Français]

		Interne	Externe
Refroidissement	Limite supérieure		
	Limite inférieure		
Chauffage	Limite supérieure		
	Limite inférieure		

## Remarque :

Rendement  
Refroidissement — Interne :  
Externe :  
Chauffage — Interne :  
Externe :

DB: Bulbe sec  
WB: Bulbe humide

## Gegarandeerd werkbereik [Nederlands]

		Binnen	Buiten
Koelen	Bovengrens		
	Ondergrens		
Verwarmen	Bovengrens		
	Ondergrens		

## Opmerking:

Temperatuurwaarden  
Koelen — Binnen:  
Buiten:  
Verwarmen — Binnen:  
Buiten:

DB: Droge temperatuur  
WB: Natte temperatuur

## Intervalo garantizado de funcionamiento [Español]

		Interior	Exterior
Refrigeración	Margen superior		
	Margen inferior		
Calefacción	Margen superior		
	Margen inferior		

## Nota:

Condiciones nominales  
Refrigeración — Interior:  
Exterior:  
Calefacción — Interior:  
Exterior:

DB: Temperatura seca  
WB: Temperatura húmeda

## Gamma di funzionamento garantita [Italiano]

		Interno	Esterno
Raffreddamento	Limite superiore		
	Limite inferiore		
Riscaldamento	Limite superiore		
	Limite inferiore		

## Nota:

Temperatura di funzionamento  
Raffreddamento — Interno:  
Esterno:  
Riscaldamento — Interno:  
Esterno:

DB: termometro a secco  
WB: termometro bagnato

## Εγγυημένη κλίμακα λειτουργίας [Ελληνικά]

		Εσωτερική	Εξωτερική
Ψύξη	Ανώτατο όριο		
	Κατώτατο όριο		
Θέρμανση	Ανώτατο όριο		
	Κατώτατο όριο		

## Σημείωση:

Συνθήκες διαβάθμισης  
Ψύξη — Εσωτερική:  
Εξωτερική:  
Θέρμανση — Εσωτερική:  
Εξωτερική:

DB: Dry Bulb - Ξηρός βολβός  
WB: Wet Bulb - Υγρός βολβός

## Amplitude de funcionamento garantida [Português]

		Interior	Exterior
Arrefecimento	Limite superior		
	Limite inferior		
Aquecimento	Limite superior		
	Limite inferior		

## Observação:

Condição normal  
Arrefecimento — Interior:  
Exterior:  
Aquecimento — Interior:  
Exterior:

DB: Bolbo seco  
WB: Bolbo húmido

## Гарантиран работен диапазон [Български]

		Вътрешно тяло	Външно тяло
Охлаждане	Горна граница		
	Долна граница		
Отопление	Горна граница		
	Долна граница		

## Забележка:

Експлоатационни параметри  
Охлаждане — Вътрешно:  
Външно:  
Отопление — Вътрешно:  
Външно:

DB: Сух балон  
WB: Мокър балон

## Gwarantowany zasięg roboczy [Polski]

		Jednostka wewnętrzna	Jednostka zewnętrzna
Chłodzenie	Górną granicą		
	Dolną granicą		
Ogrzewanie	Górną granicą		
	Dolną granicą		

## Uwaga:

Warunki oceny  
Chłodzenie — Jednostka wewnętrzna:  
Jednostka zewnętrzna:  
Ogrzewanie — Jednostka wewnętrzna:  
Jednostka zewnętrzna:

DB: termometr suchy  
WB: termometr mokry

## Zaručený provozní rozsah [Čeština]

		Vnitřní	Vnější
Chlazení	Horní limit		
	Dolní limit		
Topení	Horní limit		
	Dolní limit		

## Poznámka:

Podmínky hodnocení  
Chlazení — vnitřní:  
vnější:  
Topení — vnitřní:  
vnější:

DB: Suchý teploměr  
WB: Vlhký teploměr

## Garantovaný pracovný rozsah [Slovenčina]

		Interiérová jednotka	Exteriérová jednotka
Chladienie	Horná hranica		
	Dolná hranica		
Kúrenie	Horná hranica		
	Dolná hranica		

## Poznámka:

Menovité podmienky  
Chladienie — Interiérová jednotka:  
Exteriérová jednotka:  
Kúrenie — Interiérová jednotka:  
Exteriérová jednotka:

DB: suchý teplomer  
WB: vlhký teplomer

## Garantált működési tartomány [Magyar]

		Beltéri egység	Kültéri egység
Hűtés	Felső határérték		
	Alsó határérték		
Fűtés	Felső határérték		
	Alsó határérték		

## Megjegyzés:

Méresi körülmények  
Hűtés — Beltéri:  
Kültéri:  
Fűtés — Beltéri:  
Kültéri:

DB: Száraz hőmérséklet  
WB: Nedves hőmérséklet

# SPECIFICATIONS

## Zajamčeni razpon delovanja [Slovenščina]

		Notranja enota	Zunanja enota
Hlajenje	Zgornja meja		
	Spodnja meja		
Gretje	Zgornja meja		
	Spodnja meja		

Opomba: \_\_\_\_\_

Nazivne vrednosti  
 Hlajenje – Notranja enota:  
 Zunanja enota:  
 Gretje – Notranja enota:  
 Zunanja enota:

DB: Suh termometer  
 WB: Moker termometer

## Zajamčeni radni domet [Hrvatski]

		Unutarnja	Vanjska
Rashlađivanje	Gornje ograničenje		
	Donje ograničenje		
Grijanje	Gornje ograničenje		
	Donje ograničenje		

Napomena: \_\_\_\_\_

Nazivno stanje  
 Rashlađivanje — Unutarnja:  
 Vanjska:  
 Grijanje — Unutarnja:  
 Vanjska:

DB: suhi termometer  
 WB: mokri termometer

## Гарантований робочий діапазон [Українська]

		Внутрішній	Зовнішній
Охолодження	Верхня межа		
	Нижня межа		
Обігрів	Верхня межа		
	Нижня межа		

Примітка. \_\_\_\_\_

Номинальні умови експлуатації  
 Охолодження — Внутрішній блок:  
 Зовнішній блок:  
 Обігрів — Внутрішній блок:  
 Зовнішній блок:

DB: сухий термометр  
 WB: вологий термометр

## Intervalul de funcționarea garantat [Română]

		Interior	Exterior
Răcire	Limita superioară		
	Limita inferioară		
Încălzire	Limita superioară		
	Limita inferioară		

Notă: \_\_\_\_\_

Condiție nominală  
 Răcire — Interior:  
 Exterior:  
 Încălzire — Interior:  
 Exterior:

DB: Termometru uscat  
 WB: Termometru umed

## Garantovani radni opseg [Srpski]

		Unutrašnja jedinica	Spoljna jedinica
Hlađenje	Gornja granica		
	Donja granica		
Grejanje	Gornja granica		
	Donja granica		

Napomena: \_\_\_\_\_

Uslovi prilikom procene  
 Hlađenje — Unutrašnja jedinica:  
 Spoljna jedinica:  
 Grejanje — Unutrašnja jedinica:  
 Spoljna jedinica:

DB: Suvi termometer  
 WB: Vlažni termometer

# SPECIFICATIONS

## Wi-Fi interface

<b>Model</b>	<b>MAC-597IFB-E</b>
Input Voltage	DC12.7 V (from indoor unit)
Power consumption	MAX. 2 W
Size HxWxD (mm)	73.5x41.5x18.5
Weight (g) (including cable)	42
Transmitter power level (MAX.)	20 dBm @IEEE 802.11b
RF channel	1ch ~ 13ch (2412~2472 MHz)
	0ch ~ 39ch (2402~2480 MHz)
Radio protocol	IEEE 802.11b/g/n (20)
Encryption	AES
Authentication	WPA2-PSK
Software Version	XX.00
For Declaration of Conformity, please go to the website.	<a href="http://www.mitsubishielectric.com/ldg/ibim/">http://www.mitsubishielectric.com/ldg/ibim/</a>

## Wi-Fi interface setting information

Indoor unit model name	
Indoor unit serial number	
Outdoor unit model name	
Outdoor unit serial number	
Wi-Fi interface MAC address (MAC)	
Wi-Fi interface serial number (ID)	
System commissioning date	
Wi-Fi interface installation date	

## Installer contact details

Name	
Telephone number	

## Wi-Fi-Schnittstelle [Deutsch]

<b>Modell</b>
Eingangsspannung
Leistungsaufnahme
Größe HxBxT (mm)
Gewicht (g) (einschließlich Kabel)
Sendeleistungspegel (MAX.)
Funkkanal
Funkprotokoll
Verschlüsselung
Authentifizierung
Softwareversion
Die Konformitätserklärung finden Sie auf der Website.

## Interface Wi-Fi [Français]

<b>Modèle</b>
Tension d'entrée
Consommation
Dimensions HxLxP (mm)
Poids (g) (câble compris)
Niveau de puissance de l'émetteur (MAX.)
Canal RF
Protocole radio
Chiffrement
Authentification
Version du logiciel
Pour la Déclaration de conformité, veuillez consulter le site Web.

## Wi-Fi interface [Nederlands]

<b>Model</b>
Ingangsvoltage
Stroomverbruik
Afmeting HxBxD (mm)
Gewicht (g) (inclusief kabel)
Zendervermogen (MAX.)
RF-kanaal
Radioprotocol
Encryptie
Authenticatie
Softwareversie
Ga naar de website voor de Declaration of Conformity (Conformiteitsverklaring).

## Interfaz Wi-Fi [Español]

<b>Modelo</b>
Voltaje de entrada
Consumo de energía
Tamaño Alt. x Anch. x Prof. (mm)
Peso (g) (incluyendo el cable)
Nivel de potencia del transmisor (MÁX.)
Canal RF
Protocolo de radio
Cifrado
Autenticación
Versión del software
Si desea consultar la Declaración de conformidad, visite la página web.

## Interfaccia Wi-Fi [Italiano]

<b>Modello</b>
Tensione in entrata
Assorbimento
Dimensioni LxAxP (mm)
Peso (g) (cavo incluso)
Livello di potenza trasmettitore (MAX.)
Canale RF
Protocollo radio
Cifatura
Autenticazione
Versione software
Per la Dichiarazione di conformità consultare il sito web.

## Διαπαφή Wi-Fi [Ελληνικά]

<b>Μοντέλο</b>
Τάση εισόδου
Κατανάλωση ισχύος
Μέγεθος Υ×Π×Β (mm)
Βάρος (g) (συμπεριλαμβανομένου του καλωδίου)
Επίπεδο ισχύος πομπού (ΜΕΓ.)
Κανάλι RF
Ασύρματο πρωτόκολλο
Κρυπτογράφηση
Έλεγχος ταυτότητας
Έκδοση λογισμικού
Για τη Δήλωση συμμόρφωσης, μεταβείτε στον ιστότοπο.

## Interface Wi-Fi [Português]

<b>Modelo</b>
Tensão de entrada
Consumo de energia
Dimensões A x L x P (mm)
Peso (g) (incluindo o cabo)
Potência do transmissor (MÁX.)
Canal de RF
Protocolo de rádio
Encriptação
Autenticação
Versão do software
Para obter a Declaração de Conformidade, acesse o site.

## Wi-Fi интерфейс [Български]

<b>Модел</b>
Входно напрежение
Консумирана мощност
Размери В x Ш x Д (mm)
Тегло (g) (включително кабела)
Ниво на мощност на предавателя (МАКС.)
Радиочестотен канал
Радиопротокол
Шифроване
Удостоверяване
Версия на софтуера
За декларацията за съответствие посетете уебсайта.

## Interfejs Wi-Fi [Polski]

<b>Model</b>
Napięcie wejściowe
Zużycie energii
Wymiary Wys. x Szer. x Gł. (mm)
Masa (g) (z kablem)
Poziom mocy nadajnika (MAKS.)
Kanał RF
Protokół radiowy
Szyfrowanie
Uwierzytelnianie
Wersja oprogramowania
Deklarację zgodności można znaleźć na stronie internetowej.

# SPECIFICATIONS

## Rozhraní Wi-Fi [Čeština]

Model
Vstupní napětí
Spotřeba elektrické energie
Velikost V×Š×H (mm)
Hmotnost (g) (včetně kabelu)
Výstupní výkon vysílače (MAX.)
RF kanál
Rádiový protokol
Šifrování
Autentizace
Verze softwaru
Prohlášení o shodě najdete na webových stránkách.

## Brezhični vmesnik Wi-Fi [Slovenščina]

Model
Vhodna napetost
Električna poraba
Velikost V x Š x G (mm)
Teža (g) (vključno s kablom)
Jakost oddajnika (NAJV.)
RF-kanal
Radiofrekvenčni protokol
Šifriranje
Preverjanje pristnosti
Različica programske opreme
Izjavo o skladnosti najdete na spletnem mestu.

## Wi-Fi interfejs [Srpski]

Model
Ulazni napon
Potrošnja struje
Veličina V×Š×D (mm)
Težina (g) (uključujući kabl)
Nivo snage predajnika (MAKS.)
RF kanal
Radio protokol
Enkripcija
Potvrda identiteta
Verzija softvera
Izjavu o usaglašenosti možete pronaći na web stranici.

## Rozhranie Wi-Fi [Slovenčina]

Model
Vstupné napätie
Spotreba prúdu
Rozmery V x Š x D (mm)
Hmotnosť (g) (vrátane kábla)
Výkonová hladina vysielača (MAX.)
VF kanál
Rozhlasový protokol
Šifrovanie
Overovanie
Verzia softvéru
Vyhlasenie o zhode nájdete na tejto webovej stránke.

## Interfața Wi-Fi [Română]

Model
Tensiune de intrare
Consumul de energie electrică
Dimensiune ÎxLxD (mm)
Greutate (g) (inclusiv cablul)
Nivel de putere emițător (MAX.)
Canal RF
Protocol radio
Criptare
Autentificare
Versiune de software
Pentru Declarația de conformitate, vă rugăm să accesați site-ul web.

## Інтерфейс Wi-Fi [Українська]

Модель
Напруга на вході
Енергоспоживання
Розмір В×Ш×Г (мм)
Вага (г) (разом із кабелем)
Рівень потужності передавача (МАКС.)
Радіоканал
Протокол радіообміну
Шифрування
Автентифікація
Версія програмного забезпечення
Стосовно Декларації про відповідність, перейдіть на вебсайт.

## Wi-Fi csatlakozó [Magyar]

Modell
Bemeneti feszültség
Teljesítményfelvétel
Méretek MaxSzé×Mé (mm)
Tömeg (g) (kábellel együtt)
Adó teljesítményszintje (MAX.)
RF csatorna
Rádió protokoll
Titkosítás
Azonosítás
Szoftververzió
A Megfelelőségi nyilatkozat a weboldalon található.

## Wi-Fi sučelje [Hrvatski]

Model
Ulazni napon
Potrošnja energije
Veličina V×Š×D (mm)
Težina (g) (uključujući kabl)
Razina snage odašiljača (NAJV.)
RF kanal
Radijski protokol
Šifriranje
Provjera autentičnosti
Verzija softvera
Izjavu o skladnosti pronađite na mrežnom mjestu.

**Manufacturer**

Mitsubishi Electric Turkey Klima Sistemleri Üretim Anonim Şirketi  
Keçiliköyosb Mah. Ahmet Nazif Zorlu Bulvarı No:19 Manisa OSB.  
Yunusemre – Manisa, Türkiye  
Contact.LES mact.mee.com

---

**Authorised Representative in EU**

Mitsubishi Electric Europe B.V.  
Living Environment Systems Business Unit  
2, Rue de l'Union, 92565 Rueil-Malmaison Cedex, France

---

**Name of Importer:**

**UK Branch**

Travellers Lane, Hatfield, Hertfordshire, AL10 8XB, United Kingdom  
<https://gb.mitsubishielectric.com/en/>

**Mitsubishi Electric Europe B.V.**

Living Environment Systems Business Unit  
2, Rue de l'Union, 92565 Rueil-Malmaison Cedex, France



When batteries are included;

Name of battery manufacturer:

Maxell Europe Ltd.  
Block E, Sefton Park, Bells Hill, Stoke Poges, Buckinghamshire SL2 4HD United Kingdom

# **mitsubishi electric corporation**

---

HEAD OFFICE: TOKYO BUILDING, 2-7-3, MARUNOUCHI, CHIYODA-KU, TOKYO 100-8310, JAPAN

DG79A0MVL01